

**PORTA**

# KATALOG 1 /2022



Porta HIDE



**TOP**  
KOLEKCJE

**30** LAT  
OTWARTOŚCI

# DBAM O ŚWIAT ŻYJĘ EKO

**NA STRONIE**

**PORTA.COM.PL/DO-POBRANIA**

**WSZYSTKIE KATALOGI**

**ZAWSZE AKTUALNE**

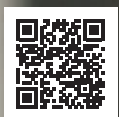

OTWÓRZ SIĘ Z NAMI NA EKOLOGIĘ,  
SIĘGAJ PO KATALOG W WERSJI MOBILNEJ



DBAMY O ŚRODOWISKO  
PRODUKUJEMY ODPOWIEDZIALNIE

# Spis Treści

## 01 DRZWI WEWNĄTRZLOKALOWE LAKIEROWANE

MINIMAX .....	12
LONDYN, WIEDŃ .....	14
Porta ROYAL Premium, Porta SKANDIA Premium .....	16
Porta VECTOR Premium .....	18
Porta FOCUS Premium .....	20
Porta DESIRE UV.....	22
Porta GRANDE UV .....	24
Porta DUO .....	26
Porta HIDE .....	28

## 02 DRZWI WEWNĄTRZLOKALOWE RAMIAKOWE W SYNTETYCZNEJ OKLEINIE

Porta Verte HOME B .....	30
Porta Verte HOME C .....	32
Porta Verte HOME D .....	34
Porta Verte HOME E .....	36
Porta Verte HOME G .....	38
Porta Verte HOME H .....	40
Porta Verte HOME J .....	42
Porta Verte HOME L, N .....	44
Porta Verte PREMIUM A, D .....	46
Porta Verte PREMIUM B, C .....	48
Porta Verte PREMIUM E.....	50
Porta KONCEPT, grupa A i B .....	52
Porta KONCEPT, grupa C .....	54
Porta KONCEPT, grupa H i K .....	56
Porta BALANCE .....	58
Porta HARMONY .....	60
Porta INSPIRE, grupa A i B .....	62
Porta INSPIRE, grupa C .....	64

## 03 DRZWI WEWNĄTRZLOKALOWE PŁYTOWE W SYNTETYCZNEJ OKLEINIE

Porta DECOR .....	66
Porta STYL .....	68
Porta FIT, grupa C, I .....	70
Porta FIT, grupa F-H .....	72
Porta NOVA grupa 2-5 .....	74
Porta NOVA grupa 6 i 7 .....	76
Porta LEVEL .....	78
Porta LINE .....	80
Porta CPL .....	82
Pakiet inwestycyjny .....	84
Porta RESIST .....	86
Porta FOCUS .....	88
Porta LOFT .....	90

## 04 DRZWI WEWNĄTRZLOKALOWE W NATURALNEJ OKLEINIE

Natura CLASSIC .....	92
Natura LINE .....	94
Natura VECTOR .....	96
Natura LOFT .....	98
Natura GRANDE .....	100
Natura SPACE .....	102
Natura KONCEPT .....	104
SEVILLA .....	106
MADRYT, CORDOBA, TOLEDO .....	108
Villadora RETRO .....	110

## 05 DRZWI ŁAMANE PRZESUWNE

Drzwi łamane ALFA, BETA .....	112
System przesuwny PORTA, ALU .....	114
System przesuwny KOMPAKT .....	116
System przesuwny BLACK, SLIDE .....	118
System przesuwny EFEKT .....	120
System przesuwny bezościeżnicowy – <b>NOWOŚĆ</b> .....	122

## 06 DRZWI TECHNICZNE

Zestawienie modeli – drzwi wejściowe i techniczne .....	126
Akustyczne 27 dB, 32 dB .....	128
INNOVO 37 dB .....	130
SILENCE 37dB, EI30 .....	132
INNOVO 42 dB .....	134
Akustyczne 42 dB .....	136
PURE 57 dB .....	138
Przeciwpożarowe EI 30, EI 60 .....	140
ENDURO .....	142
AQUA .....	144

## 07 DRZWI WEWNĘTRZNE WEJŚCIOWE

AGAT, OPAL – klasa RC 2 .....	146
EXTREME - klasa RC 2 .....	148
Steel SECURE - klasa RC 3 – <b>NOWOŚĆ</b> .....	150
KWARC – klasa RC 2.....	152
EXTREME – Antywłamaniowe klasa RC 3 .....	154
GRANIT – Antywłamaniowe klasa C .....	156

## 08 DRZWI ZEWNĘTRZNE WEJŚCIOWE

Steel SAFE i ENERGY PROTECT .....	158
-----------------------------------	-----

## 09 DRZWI TECHNICZNE STALOWE

Drzwi do pom. gospodarczych i kom. lokat. ....	160
Steel BASIC, Steel BASIC PLUS Zewnętrzne .....	162
Steel SOLID .....	164
Steel EI 30, EI 60 .....	166

## 10 OŚCIEŻNICE

MINIMAX .....	170
Porta SYSTEM, Porta SYSTEM GK.....	172
Porta SYSTEM ELEGANCE .....	174
Porta SYSTEM ELEGANCE 90 stopni .....	174
Porta SYSTEM z odwrotną przylgą .....	176
LEVEL .....	178
Porta RENOVA .....	180
Villadora RETRO .....	182

## 11 OŚCIEŻNICE STALOWE

Stalowa Porta SYSTEM ELEGANCE .....	184
Stalowa Porta SYSTEM .....	184
Stalowa Regulowana Bezprzylgowa .....	186
Regulowana, Regulowana PS, „na kant” .....	186
Stalowa Bezprzylgowa Kątowa DUŻA .....	188
Stalowa Kątowa MAŁA PLUS, DUŻA .....	188
PROJEKT BIS, PROJEKT Premium .....	190

## 12 AKCESORIA, WYMIARY, DODATKOWE INFORMACJE

Klamki – <b>NOWOŚĆ</b> .....	194
Zawiasy i zamki, akcesoria dodatkowe .....	204
Listwy i wentylacja .....	205
Rysunki techniczne, wymiary montażowe drzwi .....	206
Klasyfikacja pokryć PORTA, próbki kolorów .....	214
Szyby .....	222
Dodatkowe Informacje .....	224
Lista Dealerów .....	227

# Właściwości naszych produktów

## ■ WYJAŚNIENIE SYMBOLI OKREŚLAJĄCYCH WŁAŚCIWOŚCI NASZYCH PRODUKTÓW



Najczęściej wybierane kolekcje PORTA

### DESIGN, SZYBA, LUSTRO

Możesz wybierać różne warianty estetyczne i stopień przepływu światła.



Stwórz swój własny projekt drzwi



Lustro opcja dodatkowa



Fornirowane



Lakier Premium



Lakier UV

### KONSTRUKCJA

Wybierając rodzaj konstrukcji masz wpływ na m.in.: wytrzymałość, stopień stabilizacji, dźwiękoszczelność, termoizolację swoich drzwi.



Konstrukcja RAMIAKOWA



**Antywłamaniowość**  
klasa RC 2, klasa RC 3, klasa C  
Odporność drzwi na nieuprawnione otwarcie



**Ognioodporność**  
EI 30, EI 60  
Zdolność do powstrzymania rozprzestrzeniania się ognia, odpowiednio 30 i 60 minut



**Dymoszczelność**  
klasa Sa, S<sub>200</sub>  
Określa szczelność drzwi na przenikanie dymu



**Dźwiękoszczelność**  
Rw 27dB D, 25, Rw 32dB D, 30, Rw 37dB D, 35, Rw 42 dB D, 35, Rw 42 dB D, 40  
Wartość wskazuje ilość decybeli, jaką drzwi są w stanie wytłumić



**Klasa mechaniczna**  
klasa 1, klasa 2, klasa 3, klasa 4  
Wytrzymałość drzwi na obciążenia w zależności od warunków eksploatacji



Porta KONTRAKT  
niestandardowe wykonanie



**AQUA STOP**  
zabezpieczenie doleń krawędzi przed wilgocią w technologii TechnoPORTA

### OŚCIEŻNICA

Ościeżnica stanowi element wyposażenia drzwi, jej właściwy dobór jest równie ważny jak skrzydła drzwiowego. Z licznych typów ościeżnic należy zwrócić uwagę na sposób łączenia płaszczyzny ościeżnicy ze skrzydłem.



Bezprzylgowość



Przylgowość



Odwrotna przylga



Projekt BIS,  
Projekt Premium



Dostępna regulacja ościeżnicy



Opaski  
Dostępne w wymiarach 60 mm, 80 mm



Moduł Retro

### SKRZYDŁO

Estetyka drzwi może mieć różne rozwiązania funkcjonalne w zależności od potrzeb i funkcji pomieszczenia.



**Dostępne rozmiary jednoskrzydłowe:**  
min. „60”, maks. „110”



**Dostępne rozmiary dwuskrzydłowe:**  
min. „90”, maks. „220”



**Wysokość standardowa**  
skrzydło „200”



**Wysokość podwyższona**  
skrzydło „220”



**Grubość skrzydła**  
jest uzależniona od wybranego wykończenia



Skrzydło suwane



Drzwi uniwersalne  
prawe – lewe



# Zwróć uwagę na...

## ■ NASZE DRZWI WEJŚCIOWE SĄ ANTYWŁAMANIOWE

Klasa Odporności (RC 2) – poziom odporności na próby włamania, z użyciem prostych narzędzi, np. śrubokręt, klin, obcęgi, młotek.



Klasa Odporności (RC 3) – poziom odporności na próby włamania, z użyciem takich narzędzi jak, np. stalowy łom, wbijaki, mechaniczna wiertarka.



Klasa Odporności (RC – Resistance Class) – poziom odporności na próby włamania, który zapewnia wyrób.

## ■ ZANIM KUPISZ DRZWI MUSISZ KONIECZNIE ZDECYDOWAĆ, NA KTÓRĄ STRONĘ BĘDĄ SIĘ OTWIERAĆ



DRZWI POJEDYNCZE  
SKRZYDŁO LEWE



DRZWI POJEDYNCZE  
SKRZYDŁO PRAWO



DRZWI PODWÓJNE

## ■ KIERUNEK OTWIERANIA DRZWI Z ODWROTNĄ PRZYLGĄ - PATRZ STR. 29, 176

## ■ JAK OBLICZYĆ CENĘ DRZWI

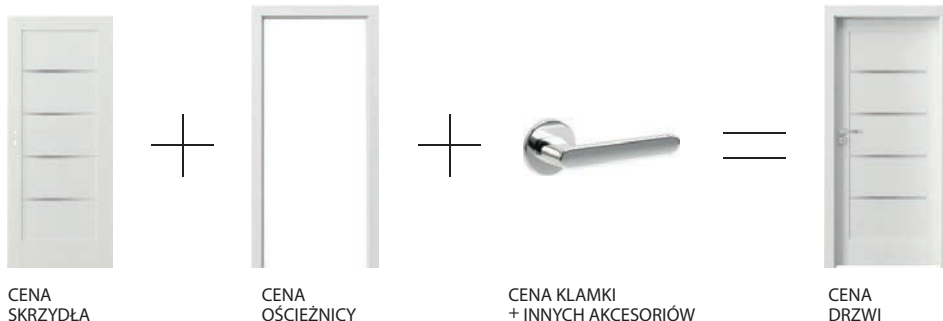

## ■ TERMIN REALIZACJI\*

Sprawdź na [www.porta.com.pl](http://www.porta.com.pl)

\*terminy realizacji zamówień mogą się różnić w zależności od ilości i rodzaju zamówionych produktów

ZWRÓĆ  
UWAGĘ



SEVILLA patrz str. 106



Czarna szyba w wybranych modelach



Ościeżnica Porta SYSTEM z odwrotną przylgą patrz str. 176



Porta EFEKT patrz str. 120

Nowa wysokość  
skrzydeł „220”  
w wybranych  
kolekcjach:  
Porta VECTOR  
Porta DESIRE  
Natura CLASSIC  
Natura LINE  
Natura VECTOR

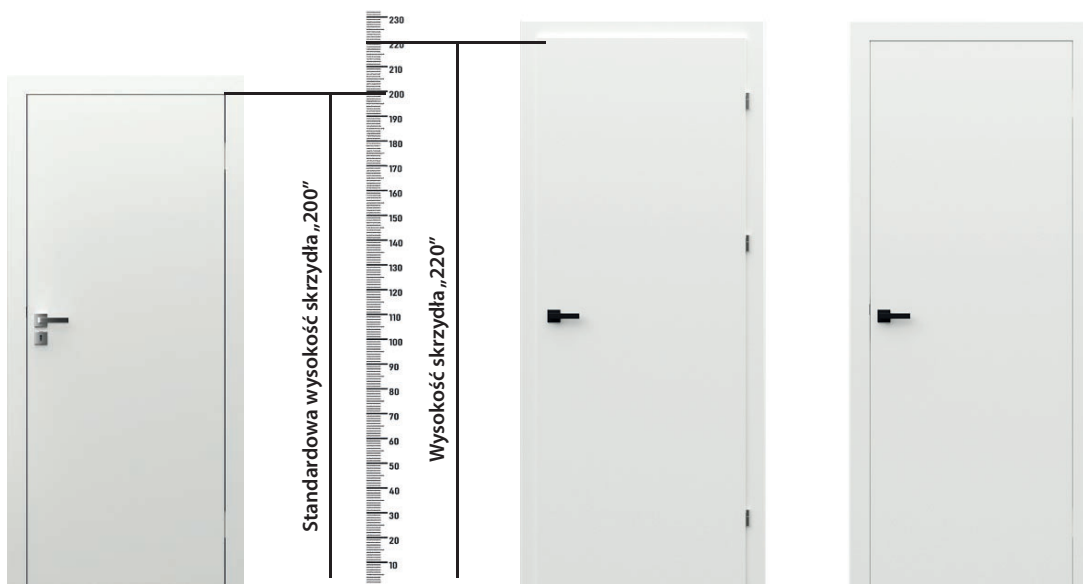

Porta SYSTEM

Porta SYSTEM ELEGANCE

NOWY KOLOR



Szary, Portadecor, dostępny w wielu kolekcjach

NOWY PRODUKT



System przesuwany bezościeżnicowy patrz str. 122

NOWY PRODUKT



Steel SECURE patrz str. 150

NOWY KOLOR



Dąb Matowy, Portaperfect, dostępny w wielu kolekcjach



Porta SYSTEM ELEGANCE 90 stopni



Porta SYSTEM z odwrotną przylgą



Stalowa Porta SYSTEM



Stalowa Porta SYSTEM ELEGANCE

# OŚCIEŻNICA STALOWA O WIELU ZALETACH

## WSZECHSTRONNOŚĆ

Ościeżnice stalowe to idealny wybór do najbardziej wymagających przestrzeni zarówno z punktu widzenia ich trwałości, jak również atrakcyjności. Dzięki swojej uniwersalności mogą stanowić wybór zarówno do nowych, jak i starszych budynków, które wymagają przemyślanej renowacji nadając im niepowtarzalny styl, design. Szeroki zakres modyfikacji i opcji kontraktowych, w tym dowolny kolor RAL lub NCS, otwiera wiele możliwości.

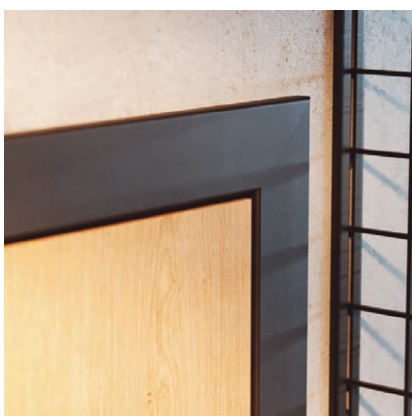

## NIEWIDOCZNA LINIA ŁĄCZEŃ

Stalowe ościeżnice są spawane w połączeniach, następnie malowane proszkowo Farbą Poliestrową Premium. Dzięki temu, linia narożnika jest niewidoczna, a jednocześnie bardzo wytrzymała.

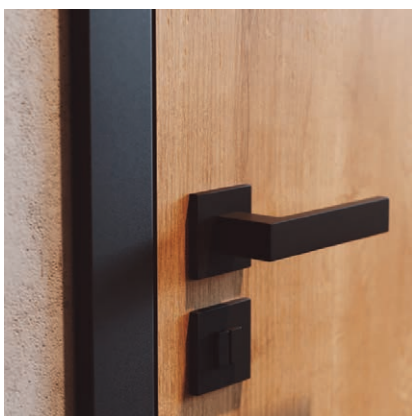

## WYSOKA TRWAŁOŚĆ

Precyzja wykonania oraz zastosowane w produkcji materiały są gwarantem wieloletniej jakości. Dzięki wysokiej odporności na uszkodzenia mechaniczne oraz korozję, będą świetną inwestycją na lata. Szczególnie dobrze sprawdzą się w łazienkach lub kuchniach, a więc w pomieszczeniach, w których z reguły jest podwyższona wilgotność.

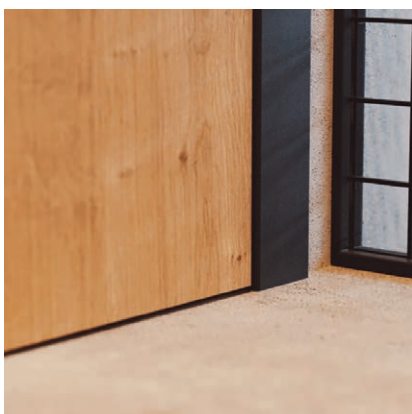

## ODPORNĄ NA WILGOĆ

Ościeżnice stalowe są wykonane z blachy ocynkowanej i dodatkowo zabezpieczone warstwą pasywacyjną w procesie przygotowania powierzchni. Następnie nałożona jest warstwa farby proszkowej poliesterowej. To wszystko powoduje zwiększenie odporności korozyjnej na długie lata i zabezpiecza ościeżnice przed działaniem wody, np. podczas mycia podłóg.





Skrzydło Porta Decor, model P  
z ościeżnicą Stalową Porta SYSTEM ELEGANCE

# DRZWI WEWNĄTRZLOKALOWE

Zapraszamy w niesamowitą podróż pełną wnętrzarskich inspiracji. Nie ma znaczenia, czy szukasz drewnianych drzwi, które ocieplą wnętrze i nadadzą mu przytulności, czy takich, które będą proste, nowoczesne i designerskie! Nasza oferta jest tak bogata i różnorodna, że z pewnością znajdziesz idealną propozycję dla siebie.







MINIMAX P, Biały z ościeżnicą stalową Porta SYSTEM



MINIMAX P, Biały



model P

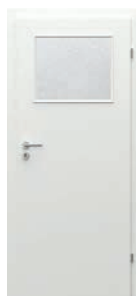

model M



model D



model L



**KOLORYSTYKA**

Lakier Standard ★★☆☆☆



ramka z szybą



szyba „chinchilla”

**CENNIK NETTO | BRUTTO PLN (zwróć uwagę na DOPŁATY)**

MODELE	Lakier Standard
P	404   <b>496,92</b>
M	496   <b>610,08</b>
D	542   <b>666,66</b>
L	530   <b>651,90</b>

**INFORMACJE TECHNICZNE**

**KONSTRUKCJA SKRZYDŁA**

Wypełnienie stanowi „plaster miodu” lub płyta wiórowa wzmocniona wewnętrznym ramiakiem (opcja za dopłatą). Całość obłożona jest płytą HDF.

**AKCESORIA W CENIE SKRZYDŁA**

- Dwa lub trzy zawiasy czopowe standard lub PRIME (opcja za dopłatą)
- Zamek: na klucz zwykły, z blokadą łazienkową lub dostosowany pod wkładkę patentową
- Szyba wzór: „chinchilla” lub matowa hartowana (opcja za dopłatą)
- Pochwyty okrągły (do drzwi przesuwnych)

**OŚCIEŻNICE**

**Rekomendowane ościeżnice przylgowe:**

- Porta SYSTEM w okleinie Portadecor str. 172
- MINIMAX w okleinie Portadecor str. 170
- STALOWE str. 184-189

**UWAGI**

- Norma PN EN 14351-2:2018-12
- Skrzydła dostępne w wersji do samodzielnego malowania w cenie skrzydła MINIMAX Biały.
- Wypełnienie płyta wiórowa zawiera przygotowanie do skrótu w standardzie.
- Rozmiar „110” dostępny tylko z wypełnieniem płytą wiórową. Wymiary przeszkleń jak w rozmiarze „100”.
- Możliwość dowolnego zestawienia wymiarów skrzydeł w drzwiach podwójnych. Skrzydło bierne (dostawka) w rozmiarach „30”, „40”, „50” tylko w wersji pełnej.
- Skrzydło podwójne niedostępne z zamkiem magnetycznym.

- **Rozmiar „80” i „90” w normie inwestycyjnej dla drzwi przylgowych (światło przejścia 800, 900 mm) dostępny jako standard – bez dopłaty.**
- Przy szerokości „100” i „110” wymagany jest 3 zawias.
- Przy opcji „wzmocnienie pod samozamykacz” wymagany jest 3 zawias.
- W związku z użyciem różnych materiałów, może wystąpić niewielka różnica kolorystyczna między skrzydłem a ramką.
- Zawiasy PRIME – pakowane z ościeżnicą.

**DOPŁATY**

• bulaj – ze stali nierdzewnej	501   616,23
• odwrócenie szyby	bez dopłaty
• podcięcie, tuleje lub kratka wentylacyjna	39   47,97
• przygotowanie do skrótu (maks. 60 mm)	26   31,98
• rozmiar „100”, „110”	50   61,50
• skrzydła przesuwne – pochwyty podłużny	77   94,71
• skrzydła przesuwne – zamek hakowy z pochwytnymi bocznymi	167   205,41
• szyba matowa hartowana – model D	54   66,42
• szyba matowa hartowana – model L	30   36,90
• szyba matowa hartowana – model M	16   19,68
• uszczelka opadająca	136   167,28
• wypełnienie płytą wiórową otworową	110   135,30
• wypełnienie płytą wiórową pełną	130   159,90
• wzmoc. pod samozamykacz (wymagany 3 zawias)	26   31,98
• zamek magnetyczny z czołem ze stali nierdzewnej	45   55,35
• zamek PRIME z czołem polysk (srebrny lub złoty)	10   12,30
• zawiasy PRIME (dotyczy dedykowanych ościeżnic)	20   24,60
• nakładki na zawiasy standard	(str. 204)
• klamka z szyldem	(str. 194)



WIEDEŃ B, Biały



Wiedeń P, Biały



LONDYN P



LONDYN O



LONDYN B



LONDYN C



WIEDEŃ P



WIEDEŃ O



WIEDEŃ B



WIEDEŃ C



## KOLORYSTYKA

Lakier Standard ★★☆☆☆☆

Biały



LONDYN, WIEDEN  
słoje drewna

## CENNIK NETTO | BRUTTO PLN (zwróć uwagę na DOPŁATY)

MODELE	Lakier Standard
P	432   <b>531,36</b>
O	567   <b>697,41</b>
B	661   <b>813,03</b>
C	714   <b>878,22</b>

## INFORMACJE TECHNICZNE

### KONSTRUKCJA SKRZYDŁA

Wypełnienie stabilizujące dwustronnie obłożone tłoczoną płytą HDF.

### AKCESORIA W CENIE SKRZYDŁA

- Dwa lub trzy zawiasy czopowe standard lub PRIME (opcja za dopłatą)
- Zamek: na klucz zwykły, z blokadą łazienkową lub dostosowany pod wkładkę patentową
- Szyba wzór: „chinchilla”
- Pochwył okrągły (do drzwi przesuwnych)

### OŚCIEŻNICE

#### Rekomendowane ościeżnice przylgowe:

- Porta SYSTEM w okleinie Portadecor str. 172
- MINIMAX w okleinie Portadecor str. 170
- STALOWE str. 184-189

### UWAGI

- Norma PN EN 14351-2:2018-12.
- Możliwość dowolnego zestawienia wymiarów skrzydeł w drzwiach podwójnych.
- Proponujemy klamkę i szyldek Royal, patrz str. 195.

- Skrzydło podwójne niedostępne z zamkiem magnetycznym.
- Przy opcji „wzmocnienie pod samozamykacz” wymagany jest 3 zawias.
- W związku z użyciem różnych materiałów, może wystąpić niewielka różnica kolorystyczna między skrzydłem a ramką.
- Zawiasy PRIME – pakowane z ościeżnicą.

### DOPŁATY

• przygotowanie do skrót (maks. 60 mm)	26   31,98
• skrzydła przesuwne – pochwył podłużny	77   94,71
• skrzydła przesuwne – zamek hakowy z pochwyłami bocznymi	167   205,41
• tuleje wentylacyjne lub podcięcie wentylacyjne	39   47,97
• wzmoc. pod samozamykacz (wymagany 3 zawias)	26   31,98
• zamek magnetyczny z czołem ze stali nierdzewnej	45   55,35
• zamek PRIME z czołem połysk (srebrny lub złoty)	10   12,30
• zawiasy PRIME (dotyczy dedykowanych ościeżnic)	20   24,60
• nakładki na zawiasy standard	(str. 204)
• klamka z szyldelem	(str. 194)

# Porta ROYAL Premium, Porta SKANDIA Premium

od 688,- | **846,24**

cena skrzydła netto | brutto (PLN)



Porta ROYAL Premium A, Biały



Porta ROYAL Premium A, Biały



Porta ROYAL  
model A



Porta ROYAL  
model P

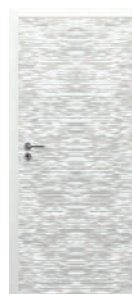

Porta SKANDIA  
model R.0





## KOLORYSTYKA

Lakier Premium ★★★★★☆



ROYAL  
idealnie gładka powierzchnia



SKANDIA  
relief, model R.0

## CENNIK NETTO | BRUTTO PLN (zwróć uwagę na DOPŁATY)

ROYAL	Lakier Premium
A, P	698   <b>858,54</b>
SKANDIA	Lakier Premium
R.0	688   <b>846,24</b>

## INFORMACJE TECHNICZNE

### KONSTRUKCJA SKRZYDŁA

Wypełnienie stabilizujące lub płyta wiórowa (opcja za dopłatą) dwustronnie obłożone tłoczoną płytą HDF.

### AKCESORIA W CENIE SKRZYDŁA

- Drzwi przylgowe: dwa lub trzy zawiasy czopowe standard lub PRIME; bezprzylgowe: dwa zawiasy 3D
- Zamek: na klucz zwykły, z blokadą łazienkową lub dostosowany pod wkładkę patentową
- Pochwyty okrągły (do drzwi przesuwnych)

### OŚCIEŻNICE

#### Rekomendowane ościeżnice przylgowe:

- Porta SYSTEM w okleinie Premium str. 172
- MINIMAX w okleinie Premium str. 170
- STALOWE str. 184-189

#### Rekomendowane ościeżnice bezprzylgowe:

- Porta SYSTEM ELEGANCE w okleinie Premium str. 174
- Porta SYSTEM ELEGANCE 90 stopni w okleinie Premium str. 174
- LEVEL w okleinie Premium str. 178

### UWAGI

- Norma PN EN 14351-2:2018-12.
- Możliwość dowolnego zestawienia wymiarów skrzydeł w drzwiach podwójnych.
- Proponujemy klamkę i sztyld Royal, patrz str. 195.
- Skrzydło podwójne niedostępne z zamkiem magnetycznym.
- Przy opcji „wzmocnienie pod samozamykacz” wymagany jest 3 zawias.
- Zawiasy PRIME lub zawiasy 3D – pakowane z ościeżnicą.

### DOPŁATY

- **PROMOCJA** – pakiet PRIME
- przygotowanie do skrótu (maks. 60 mm) 26 | 31,98
- skrzydła przesuwne – pochwyty podłużny 77 | 94,71
- skrzydła przesuwne – zamek hakowy z pochwytyami bocznymi 167 | 205,41
- trzeci zawias 3D kolor srebrny, biały, czarny (dopłata do ceny ośc.) 105 | 129,15
- trzeci zawias 3D kolor złoty (dopłata do ceny ośc.) 121 | 148,83
- tuleje wentylacyjne lub podcięcie wentylacyjne 39 | 47,97
- uszczelka opadająca 136 | 167,28
- wypełnienie płytą wiórową otworową - Skandia 110 | 135,30
- wypełnienie płytą wiórową pełną - Royal 110 | 135,30
- wzmoc. pod samozamykacz (wymagany 3 zawias) 26 | 31,98
- zamek magnetyczny: biały, czarny w skrzydłach bezprzylg. 60 | 73,80
- zamek magnetyczny z czołem ze stali nierdzewnej 45 | 55,35
- zawiasy 3D kolor złoty (dopłata do ceny ośc.) 55 | 67,65
- nakładki na zawiasy standard (str. 204)
- klamka z sztyldem (str. 194)

# Porta VECTOR Premium

**TOP**  
KOLEKCJE



Porta VECTOR Premium E, Biały



LAKIER  
PREMIUM



WYSOKA  
ODPORNOŚĆ



Porta VECTOR Premium V, Biały



VECTOR T



VECTOR A



VECTOR B



VECTOR C



VECTOR E



VECTOR U



VECTOR V



VECTOR W

WYSOKA  
ODPORNOŚĆLAKIER  
PREMIUM

PROJEKT



OPCJA 220



60 - 100



120 - 200



40 mm



## KOLORYSTYKA

## Lakier Premium ★★★★★☆



Biały

## Farba Akrylowa UV ★★★★★☆



Biały



Uwolnij wyobraźnię! Masz pomysł na własny model?  
Możesz wykonać dowolne frezowanie z Porta KONTRAKT,  
szczegóły dot. zamówień niestandardowych, patrz str. 226.

## ZWRÓĆ UWAGĘ

Farba Akrylowa UV o bardzo wysokiej  
odporności na:

- zabrudzenia (kawa, alkohol, tłuszcz),
- ścieranie,
- zarysowania,
- uderzenia.

**Gwarancja stałości koloru na długie lata.  
Do skrzydła rekomendujemy ościeżnicę  
w Farbie Akrylowej UV.**



zbliżenie na frezowanie



uszczelka opadająca

## CENNIK NETTO | BRUTTO PLN (zwróć uwagę na DOPŁATY)

MODELE*	Lakier Premium	Farba Akrylowa UV
T	689   <b>847,47</b>	819   <b>1007,37</b>
pozostałe	750   <b>922,50</b>	880   <b>1082,40</b>

\* Dotyczy standardowych frezowań.

## ZWRÓĆ UWAGĘ

Jeżeli szukasz drzwi przeszklonych, które będą pasowały do tej kolekcji,  
zobacz również kolekcję Porta FOCUS Premium str. 20

## INFORMACJE TECHNICZNE

## KONSTRUKCJA SKRZYDŁA

Wypełnienie stanowi „plaster miodu” lub płyta wiórowa wzmocniona wewnętrznym ramiakiem (opcja za dopłatą). Całość obłożona jest płytą HDF.

## AKCESORIA W CENIE SKRZYDŁA

- Drzwi przylgowe: dwa lub trzy zawiasy czopowe standard lub PRIME; bezprzylgowe: dwa zawiasy 3D
- Zamek: na klucz zwykły, z blokadą łazienkową lub dostosowany pod wkładkę patentową
- Pochwyty okrągły (do drzwi przesuwnych)

## OŚCIEŻNICE

## Rekomendowane ościeżnice przylgowe:

- Porta SYSTEM w okleinie Premium oraz w Farbie Akrylowej UV str. 172
- MINIMAX w okleinie Premium oraz w Farbie Akrylowej UV str. 170

## Rekomendowane ościeżnice bezprzylgowe:

- Porta SYSTEM ELEGANCE w okleinie Premium oraz w Farbie Akrylowej UV str. 174
- Porta SYSTEM ELEGANCE 90 stopni w okleinie Premium oraz w Farbie Akrylowej UV str. 174

- LEVEL w okleinie Premium oraz w Farbie Akrylowej UV str. 178

## Rekomendowane ościeżnice z odwrotną przylgą:

- Porta SYSTEM z odwrotną przylgą w okleinie Premium oraz w Farbie Akrylowej UV str. 176

## UWAGI

- Norma PN EN 14351-2:2018-12.
- **Wysokość „220”:** dostępne modele - A, B, C, E, T, U, V; wypełnienie - płyta wiórowa otworowa; trzy zawiasy w standardzie.
- Możliwość dowolnego zestawienia wymiarów skrzydeł w drzwiach podwójnych. Skrzydło bierne (dostawka) w rozmiarach „30”, „40”, „50” bez frezu.

- Skrzydło podwójne niedostępne z zamkiem magnetycznym.
- Przy opcji „wzmocnienie pod samozamykacz” wymagany jest 3 zawias.
- Przy szerokości „100” wymagany jest 3 zawias.
- Zawiasy PRIME lub zawiasy 3D – pakowane z ościeżnicą.

## DOPŁATY

- odwrotna przylga – dopłata do skrzydła 200 | 246,00
- odwrotna przylga – trzeci zawias 3D, kolor srebrny (dopłata do ceny ośc.) 180 | 221,40
- odwrotna przylga – trzeci zawias 3D, kolor biały, czarny (dopłata do ceny ośc.) 210 | 258,30
- **PROMOCJA** – pakiet PRIME bez dopłaty
- przygotowanie do skrótu (maks. 60 mm) 26 | 31,98
- rozmiar „100” 50 | 61,50
- skrzydła przesuwne – pochwyty podłużny 77 | 94,71
- skrzydła przesuwne – zamek hakowy z pochwytyami bocznymi 167 | 205,41
- trzeci zawias 3D kolor srebrny, biały, czarny (dopłata do ceny ośc.) 105 | 129,15
- trzeci zawias 3D kolor złoty (dopłata do ceny ośc.) 121 | 148,83
- tuleje wentylacyjne lub podcięcie wentylacyjne 39 | 47,97
- uszczelka opadająca 136 | 167,28
- wypełnienie płytą wiórową otworową 110 | 135,30
- wypełnienie płytą wiórową pełną 130 | 159,90
- wysokość skrzydła „220” 170 | 209,10
- wzmoc. pod samozamykacz (wymagany 3 zawias) 26 | 31,98
- zamek magnetyczny: biały, czarny w skrzydłach bezprzylg. 60 | 73,80
- zamek magnetyczny z czołem ze stali nierdzewnej 45 | 55,35
- zawiasy 3D kolor złoty (dopłata do ceny ośc.) 55 | 67,65
- nakładki na zawiasy standard (str. 204)
- klamka z szyldem (str. 194)

# Porta FOCUS Premium

**TOP**  
KOLEKCJE



Porta FOCUS Premium 4.A, Biały z czarną szybą



LAKIER  
PREMIUM



WYSOKA  
ODPORNOŚĆ



Porta FOCUS Premium 4.A, Biały z czarną szybą



model 5.A



model 5.B



model 5.C



model 4.A



model 4.B



model 4.C



Porta VECTOR  
model E  
patrz str. 18



model 4.D



model 4.E



## KOLORYSTYKA

## Lakier Premium ★★★★★☆



## Farba Akrylowa UV ★★★★★☆



## ZWRÓĆ UWAGĘ

Farba Akrylowa UV o bardzo wysokiej odporności na:

- zabrudzenia (kawa, alkohol, tłuszcz),
- ścieranie,
- zarysowania,
- uderzenia.

**Gwarancja stałości koloru na długie lata. Do skrzydła rekomendujemy ościeżnicę w Farbie Akrylowej UV.**



łączenie z szybą „na kant”  
skrzydło bezprzylgowe



łączenie z szybą „na kant”  
skrzydło przylgowe

## CENNIK NETTO | BRUTTO PLN (zwróć uwagę na DOPŁATY)

MODELE	Lakier Premium	Farba Akrylowa UV
4.A	1104   <b>1357,92</b>	1234   <b>1517,82</b>
4.B, 4.D	1214   <b>1493,22</b>	1344   <b>1653,12</b>
4.C, 4.E	1159   <b>1425,57</b>	1289   <b>1585,47</b>
5.A, 5.B, 5.C	750   <b>922,50</b>	880   <b>1082,40</b>

## ZWRÓĆ UWAGĘ

Jeżeli szukasz drzwi pełnych, które będą pasowały do tej kolekcji, zobacz również kolekcję Porta VECTOR Premium str. 18

## INFORMACJE TECHNICZNE

## KONSTRUKCJA SKRZYDŁA

Wypełnienie stanowi „plaster miodu” lub płyta wiórowa wzmocniona wewnętrznym ramakiem (opcja za dopłatą). Całość obłożona jest płytą HDF. Wzory przeszklone z szybą matową hartowaną o grubości 8 mm, która stanowi element konstrukcyjny skrzydła.

## AKCESORIA W CENIE SKRZYDŁA

- Drzwi przylgowe: dwa lub trzy zawiasy czopowe standard lub PRIME; bezprzylgowe: dwa zawiasy 3D
- Zamek: na klucz zwykły, z blokadą łazienkową, dostosowany pod wkładkę patentową
- Szyba matowa hartowana o gr. 8 mm
- Pochwyty okrągły (do drzwi przesuwnych)

## OŚCIEŻNICE

## Rekomendowane ościeżnice przylgowe:

- Porta SYSTEM w okleinie Premium oraz Farbie Akrylowej UV str. 172
- MINIMAX w okleinie Premium oraz Farbie Akrylowej UV str. 170

## Rekomendowane ościeżnice bezprzylgowe:

- Porta SYSTEM ELEGANCE w okleinie Premium oraz Farbie Akrylowej UV str. 174
- Porta SYSTEM ELEGANCE 90 stopni w okleinie Premium oraz w Farbie Akrylowej UV str. 174
- LEVEL w okleinie Premium oraz Farbie Akrylowej UV str. 178

## Rekomendowane ościeżnice z odwrotną przylgą:

- Porta SYSTEM z odwrotną przylgą w okleinie Premium oraz w Farbie Akrylowej UV str. 176

## UWAGI

- Norma PN EN 14351-2:2018-12.
- Możliwość dowolnego zestawienia wymiarów skrzydeł w drzwiach podwójnych. Przy drzwiach podwójnych bezprzylgowych należy zamawiać skrzydło czynne i bierne.
- Model 4.B, 4.D dostępny jedynie z wypełnieniem płytą wiórową otworową bez dodatkowej dopłaty.
- Model 4.D, 4.E niedostępne w wersji podwójnej.

- Model 4.A możliwy do zamówienia z szybą czarną (opcja za dopłatą - w wersji przylgowej oraz bezprzylgowej).
- Stały wymiar szyb, model 4.A.
- Skrzydło podwójne niedostępne z zamkiem magnetycznym.
- W modelach przeszklonych podcięcie wentylacyjne dostępne tylko w Polskiej Normie, w wykonaniu z odwrotną przylgą niedostępne podcięcie wentylacyjne.
- Przy szerokości „100” wymagany jest 3 zawias.
- Zawiasy PRIME lub zawiasy 3D – pakowane z ościeżnicą.

## DOPŁATY

- czarna szyba – model 4.A 160 | 196,80
- odwrotna przylga – dopłata do skrzydła 200 | 246,00
- odwrotna przylga – trzeci zawias 3D, kolor srebrny (dopłata do ceny ośc.) 180 | 221,40
- odwrotna przylga – trzeci zawias 3D, kolor biały, czarny (dopłata do ceny ośc.) 210 | 258,30
- odwrócenie szyby bez dopłaty
- PROMOCJA – pakiet PRIME bez dopłaty
- przygotowanie do skrót (maks. 60 mm) 26 | 31,98
- rozmiar „100” 50 | 61,50
- skrzydła przesuwne – pochwyty podłużny 77 | 94,71
- skrzydła przesuwne – zamek hakowy z pochwytyami bocznymi 167 | 205,41
- trzeci zawias 3D kolor srebrny, biały, czarny (dopłata do ceny ośc.) 105 | 129,15
- trzeci zawias 3D kolor złoty (dopłata do ceny ośc.) 121 | 148,83
- podcięcie wentylacyjne 39 | 47,97
- wypełnienie płytą wiórową otworową 110 | 135,30
- wypełnienie płytą wiórową pełną 130 | 159,90
- zamek magnetyczny: biały, czarny w skrzydłach bezprzylg. 60 | 73,80
- zamek magnetyczny z czołem ze stali nierdzewnej 45 | 55,35
- zawiasy 3D kolor złoty (dopłata do ceny ośc.) 55 | 67,65
- nakładki na zawiasy standard (str. 204)
- klamka z szyldem (str. 194)

# Porta DESIRE UV



Porta DESIRE 2, Biały

**UV**  
WYSOKA  
ODPORNOŚĆ



Porta DESIRE 3, Biały z czarną intarsją



model 1



model 2

model 3  
czarne intarsjemodel 4  
czarne intarsjemodel 3  
srebrne intarsjemodel 4  
srebrne intarsje



## KOLORYSTYKA

### Farba Akrylowa UV ★★★★★☆



### ZWRÓĆ UWAGĘ

Farba Akrylowa UV o bardzo wysokiej odporności na:  
– zabrudzenia (kawa, alkohol, tłuszcz),  
– ścieranie,  
– zarysowania,  
– uderzenia.  
**Gwarancja stałości koloru na długie lata.**  
**Do skrzydła rekomendujemy ościeżnicę w Farbie Akrylowej UV.**



frezowanie model 2



intarsja czarna, model 3

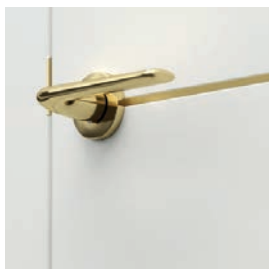

intarsja złota, model 3

## CENNIK NETTO | BRUTTO PLN (zwróć uwagę na DOPŁATY)

MODELE	Farba Akrylowa UV
1	929   <b>1142,67</b>
2-4	990   <b>1217,70</b>

## INFORMACJE TECHNICZNE

### KONSTRUKCJA SKRZYDŁA

Wypełnienie stanowi płyta wiórowa otworowa wzmocniona wewnętrznymi ramiakami. Całość obłożona jest płytą HDF.

**Satynowa gładka powierzchnia lakieru dzięki technologii lakierowania UV.**

Model 3 i 4 z intarsjami (intarsje w kolorze srebrnym, złotym lub czarnym).

### AKCESORIA W CENIE SKRZYDŁA

- Drzwi przylgowe: trzy zawiasy czopowe standard lub PRIME; bezprzylgowe: dwa zawiasy 3D
- Zamek z czołem srebrny lub złoty połysk: na klucz zwykły, z blokadą łazienkową lub dostosowany pod wkładkę patentową
- Przygotowanie do skrót, maksymalnie 60 mm

### OŚCIEŻNICE

#### Rekomendowane ościeżnice przylgowe:

- Porta SYSTEM w Farbie Akrylowej UV str. 172
- MINIMAX w Farbie Akrylowej UV str. 170

#### Rekomendowane ościeżnice bezprzylgowe:

- Porta SYSTEM ELEGANCE w Farbie Akrylowej UV str. 174
- Porta SYSTEM ELEGANCE 90 stopni w Farbie Akrylowej UV str. 174
- LEVEL w Farbie Akrylowej UV str. 178

#### Rekomendowane ościeżnice z odwrotną przylgą:

- Porta SYSTEM z odwrotną przylgą w Farbie Akrylowej UV str. 176

### UWAGI

- Norma PN EN 14351-2:2018-12.
- **Wysokość „220”: wypełnienie - płyta wiórowa otworowa; trzy zawiasy w standardzie.**
- Możliwość dowolnego zestawienia wymiarów skrzydeł w drzwiach podwójnych.
- Skrzydło podwójne niedostępne z zamkiem magnetycznym.
- Przy szerokości „100” wymagany jest 3 zawias.
- Zawiasy PRIME lub zawiasy 3D – pakowane z ościeżnicą.

### DOPŁATY

• odwrotna przylga – dopłata do skrzydła	200   246,00
• odwrotna przylga – trzeci zawias 3D, kolor biały, czarny (dopłata do ceny ośc.)	210   258,30
• odwrotna przylga – trzeci zawias 3D, kolor srebrny (dopłata do ceny ośc.)	180   221,40
• podcięcie wentylacyjne	39   47,97
• rozmiar „100”	50   61,50
• skrzydła przesuwne – pochwyty podłużny	77   94,71
• skrzydła przesuwne – zamek hakowy z pochwytyami bocznymi	167   205,41
• trzeci zawias 3D kolor srebrny, biały, czarny (dopłata do ceny ośc.)	105   129,15
• trzeci zawias 3D kolor złoty (dopłata do ceny ośc.)	121   148,83
• uszczelka opadająca	136   167,28
• wysokość skrzydła „220”	170   209,10
• zamek magnetyczny: biały, czarny w skrzydłach bezprzylg.	60   73,80
• zamek magnetyczny z czołem ze stali nierdzewnej	45   55,35
• zawiasy 3D kolor złoty (dopłata do ceny ośc.)	55   67,65
• zamiana płyty otworowej na pełną (wysokość „200”)	20   24,60
• klamka z szyldem	(str. 194)

# Porta GRANDE UV

**TOP**  
KOLEKCJE



Porta GRANDE A.0, Szary, ościeżnica Porta SYSTEM z odwrotną przylgą, listwy przypodłogowe

## POLECAMY

Konstrukcja ramiakowa kolekcji Porta GRANDE w połączeniu z nową technologią lakieru UV to gwarancja wieloletniej trwałości.

## ZWRÓĆ UWAGĘ

Farba Akrylowa UV o bardzo wysokiej odporności na:

- zabrudzenia (kawa, alkohol, tłuszcz),
- ścieranie,
- zarysowania,
- uderzenia.

**Gwarancja stałości koloru na długie lata.**  
Do skrzydła rekomendujemy ościeżnicę w Farbie Akrylowej UV.

**UV**  
WYSOKA  
ODPORNOŚĆ

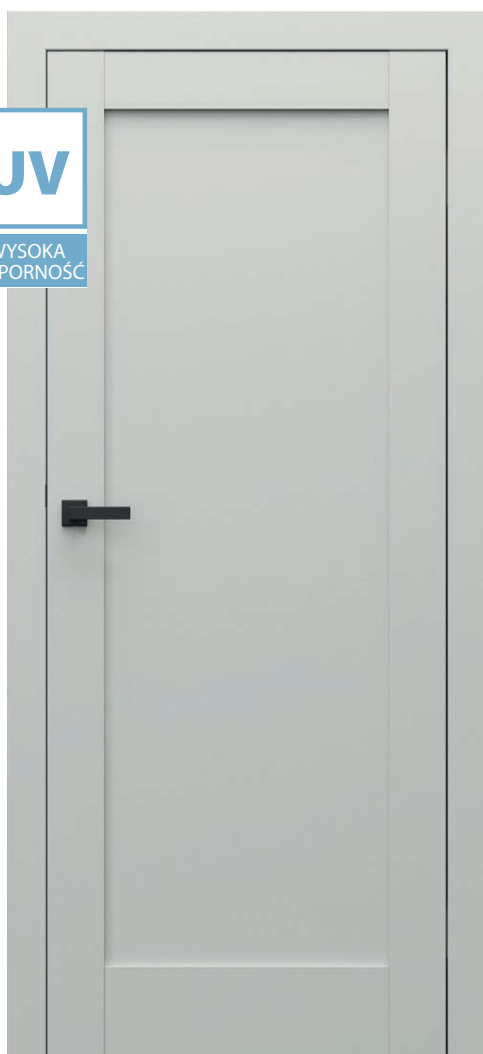

Porta GRANDE A.0, Szary



model G.0



model G.4



model A.0



model A.1



model A.1  
z lustrem



model C.0



model B.0



model B.1



model B.3



model D.0

Więcej modeli  
z tej kolekcji  
[zobacz na stronie](#)







## KOLORYSTYKA

### Farba Akrylowa UV ★★★★★☆



## KOLORYSTYKA LISTWY DEKORACYJNEJ

### Lity Dąb ★★★★★☆



### Okleina Naturalna Dąb ★★★★★☆



### Aluminium szczotkowane



### Okleina Portaperfect 3D ★★★★★☆

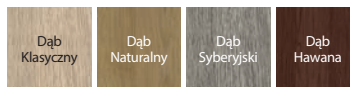

przeszklenie w modelu G.4, szyba cofnięta względem powierzchni paneli skrzydła



panel płaski



listwa dekoracyjna z litego dębu w modelu F.0, zlicowana z powierzchnią paneli skrzydła, ustojenie poziome



listwa dekoracyjna w okleinie Dąb Naturalny lub w okleinie Portaperfect w modelu G.0, cofnięta względem powierzchni paneli skrzydła, ustojenie pionowe (opcja za dopłatą)

## CENNIK NETTO | BRUTTO PLN (zwróć uwagę na DOPŁATY)

MODELE	Farba Akrylowa UV
A	1087   <b>1337,01</b>
B, C, D	1168   <b>1436,64</b>
G	1214   <b>1493,22</b>
F listwa dekoracyjna z litego dębu	1306   <b>1606,38</b>



listwa dekoracyjna w okleinie aluminium szczotkowane w modelu G.0, cofnięta względem powierzchni paneli skrzydła, układ pionowy (opcja za dopłatą)

## INFORMACJE TECHNICZNE

### KONSTRUKCJA SKRZYDŁA

Satynowana gładka powierzchnia lakieru dzięki technologii lakierowania UV.

Model A.1 możliwy do wykonania z lustrem na jedną lub na dwie strony.

Przy wyborze skrzydła z lustrem na jedną stronę z drugiej znajduje się płyta płaska.

**W skrzydłach w kolorze Białym istnieje możliwość wyboru listew dekoracyjnych z litego dębu, zlicowanych z powierzchnią paneli skrzydła (model F) lub w okleinie syntetycznej i naturalnej oraz aluminium szczotkowanym, cofniętych względem paneli skrzydła (model G).**

### AKCESORIA W CENIE SKRZYDŁA

- Drzwi przylgowe: trzy zawiasy czopowe standard lub PRIME; bezprzylgowe: dwa zawiasy 3D
- Zamek z czołem srebrny lub złoty polski: na klucz zwykły, z blokadą łazienkową lub dostosowany pod wkładkę patentową
- Szyba matowa hartowana
- Pochwył okrągły (do drzwi przesuwnych)
- Przygotowanie do skrótów, maksymalnie 60 mm

### OŚCIEŻNICE

**Rekomendowane ościeżnice przylgowe:**

- Porta SYSTEM w Farbie Akrylowej UV str. 172
- MINIMAX w Farbie Akrylowej UV str. 170

**Rekomendowane ościeżnice bezprzylgowe:**

- Porta SYSTEM ELEGANCE w Farbie Akrylowej UV str. 174
- Porta SYSTEM ELEGANCE 90 stopni w Farbie Akrylowej UV str. 174
- LEVEL w Farbie Akrylowej UV str. 178

**Rekomendowane ościeżnice z odwrotną przylgą:**

- Porta SYSTEM z odwrotną przylgą w Farbie Akrylowej UV str. 176

### UWAGI

- Norma PN EN 14351-2:2018-12.
- Możliwość dowolnego zestawienia wymiarów skrzydeł w drzwiach podwójnych.
- Skrzydło podwójne niedostępne z zamkiem magnetycznym.
- Przy szerokości „100” wymagany jest 3 zawias.
- Zawiasy PRIME lub zawiasy 3D – pakowane z ościeżnicą.

### DOPŁATY

- listwa dekoracyjna okl. aluminium szczotkowane – model G (skrz. Białe) 40 | 49,20
- listwa dekoracyjna okl. Naturalna – model G (skrz. Białe) 80 | 98,40
- listwa dekoracyjna okl. Portaperfect – model G (skrz. Białe) 20 | 24,60
- lustro na dwie strony 300 | 369,00
- lustro na jedną stronę 150 | 184,50
- odwrotna przylga – dopłata do skrzydła 200 | 246,00
- odwrotna przylga – trzeci zawias 3D, kolor biały, czarny (dopłata do ceny ośc.) 180 | 221,40
- odwrotna przylga – trzeci zawias 3D, kolor srebrny (dopłata do ceny ośc.) 210 | 258,30
- podcięcie wentylacyjne 39 | 47,97
- rozmiar „100” 50 | 61,50
- skrzydła przesuwne – pochwył podłużny 77 | 94,71
- skrzydła przesuwne – zamek hakowy z pochwyłami bocznymi 167 | 205,41
- trzeci zawias 3D kolor srebrny, biały, czarny (dopłata do ceny ośc.) 105 | 129,15
- trzeci zawias 3D kolor złoty (dopłata do ceny ośc.) 121 | 148,83
- zamek magnetyczny: biały, czarny w skrzydłach bezprzylg. 60 | 73,80
- zamek magnetyczny z czołem ze stali nierdzewnej 45 | 55,35
- zawiasy 3D kolor złoty (dopłata do ceny ośc.) 55 | 67,65
- klamka z szyldem (str. 194)

# Porta DUO

od 999,- | **1228,77**

cena skrzydła netto | brutto (PLN)



## POLECAMY

Połączenie bieli z pionowym panelem w okleinie naturalnej lub drewnopodobnej to ponadczasowe i bardzo efektowne zastosowanie aranżacyjne. Świetnie nadaje się do domów jak i przestrzeni użytku publicznego, bez względu na styl, w jakim zostało urządzone wnętrze.

Porta DUO 4.0, Biały Lakier UV z Dębem Naturalnym

**UV**  
WYSOKA  
ODPORNOŚĆ



Porta DUO 4.0, Biały Lakier UV z Dębem Naturalnym



model 4.0



model 4.A  
z szybą



model 4.0



model 4.A  
z szybą



## KOLORYSTYKA

### Farba Akrylowa UV ★★★★★☆



### ZWRÓĆ UWAGĘ

Farba Akrylowa UV o bardzo wysokiej odporności na:  
– zabrudzenia (kawa, alkohol, tłuszcze),  
– ścieranie,  
– zarysowania,  
– uderzenia.

**Gwarancja stałości koloru na długie lata.  
Do skrzydła rekomendujemy ościeżnicę w Farbie Akrylowej UV.**

## KOLORYSTYKA PANELU

### Okleina Portadecor ★★★★★☆



### Okleina Naturalna Dąb ★★★★★☆



### Okleina Portaperfect 3D ★★★★★☆



### Okleina Naturalna Dąb Satin ★★★★★☆



### Okleina Naturalna Select ★★★★★☆



łączenie z szybą

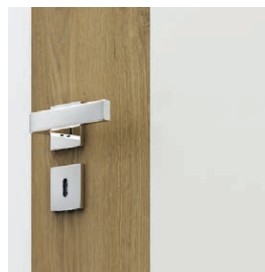

połączenie paneli

## CENNIK NETTO | BRUTTO PLN (zwróć uwagę na DOPLĄTY)

MODELE	Portadecor	Portaperfect 3D	Okl. Naturalna Select	Okl. Naturalna Dąb	Okl. Naturalna Dąb Satin
4.0	999   <b>1228,77</b>	1087   <b>1337,01</b>	1143   <b>1405,89</b>	1198   <b>1473,54</b>	1254   <b>1542,42</b>
4.A	1110   <b>1365,30</b>	1198   <b>1473,54</b>	1254   <b>1542,42</b>	1309   <b>1610,07</b>	1365   <b>1678,95</b>

## INFORMACJE TECHNICZNE

### KONSTRUKCJA SKRZYDŁA

Skrzydło składa się z: części szerokiej lakierowanej oraz panelu wąskiego, pokrytego okleiną naturalną lub syntetyczną. Wypełnienie stanowi płyta wiórowa otworowa. Wzór przeszklony z szybą matową hartowaną lub czarną (opcja za dopłatą) o grubości 8 mm, która stanowi element konstrukcyjny skrzydła. Część lakierowana biała – satynowana gładka powierzchnia lakieru uzyskana dzięki technologii lakierowania UV. Część w okleinie naturalnej - zabezpieczona jest ekologicznymi lakierami wodnymi, utwardzone w technologii UV (półmat).

### AKCESORIA W CENIE SKRZYDŁA

- Dwa zawiasy 3D
- Zamek z czołem srebrny połysk lub złoty połysk: na klucz zwykły, z blokadą łazienkową, dostosowany pod wkładkę patentową
- Przygotowanie do skrótu, model 4.0 maksymalnie 60 mm
- Szyba matowa hartowana o gr. 8 mm

### OŚCIEŻNICE

- Porta SYSTEM ELEGANCE w Farbie Akrylowej UV lub kolorze panelu str. 174
- Porta SYSTEM ELEGANCE 90 stopni w Farbie Akrylowej UV str. 174
- LEVEL w Farbie Akrylowej UV str. 178

### UWAGI

- Norma PN EN 14351-2:2018-12.
- Możliwość dowolnego zestawienia wymiarów skrzydeł w drzwiach podwójnych. Przy drzwiach podwójnych należy zamawiać skrzydło czynne i bierne.
- Skrzydło podwójne niedostępne z zamkiem magnetycznym.
- **Model 4.A możliwy do zamówienia z szybą czarną (opcja za dopłatą)**
- Stały wymiar szyby, model 4.A.
- W modelu przeszklonym podcięcie wentylacyjne dostępne tylko w Polskiej Normie.
- Przy szerokości „100” wymagany jest 3 zawias.
- Zawiasy 3D – pakowane z ościeżnicą.

### DOPLĄTY

- czarna szyba – model 4.A 160 | 196,80
- podcięcie wentylacyjne 39 | 47,97
- rozmiar „100” 50 | 61,50
- trzeci zawias 3D kolor srebrny, biały, czarny (dopłata do ceny ośc.) 105 | 129,15
- trzeci zawias 3D kolor złoty (dopłata do ceny ośc.) 121 | 148,83
- zamek magnetyczny: biały, czarny w skrzydłach bezprzylg. 60 | 73,80
- zamek magnetyczny z czołem ze stali nierdzewnej 45 | 55,35
- zawiasy 3D kolor złoty (dopłata do ceny ośc.) 55 | 67,65
- klamka z szydem (str. 194)

# Porta HIDE

od 1500,- | **1845,00**

cena kompletu netto | **brutto** (PLN)

**TOP**  
KOLEKCJE



#### POLECAMY

Porta HIDE to kolekcja, która otwiera nowe perspektywy aranżacji wnętrz. Wykorzystuje możliwości ukrycia ościeżnic oraz wykończenia skrzydła w kolorze ścian.

Porta HIDE, 1.1



model 1.1



Porta HIDE, 1.1, Biały



Chcesz samodzielnie wykończyć skrzydło?  
Sprawdź dodatkową masę obróbki wykańczającej.  
<https://www.porta.com.pl/do-pobrania>

LAKIER  
PREMIUM

70 - 90



40 mm



## KOLORYSTYKA

### Lakier Premium ★★★★★☆

Biały

### Farba Podkładowa / do samodzielnego malowania i tapetowania

Biały

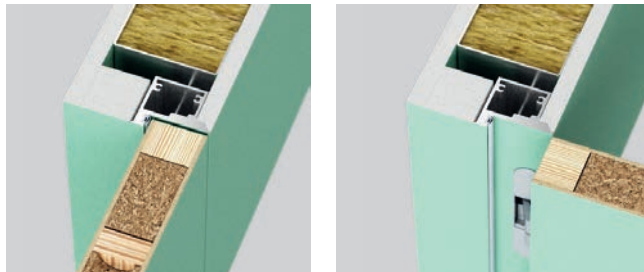

Bezprzylgowe standard (otwierane na zewnątrz) - drzwi prawe

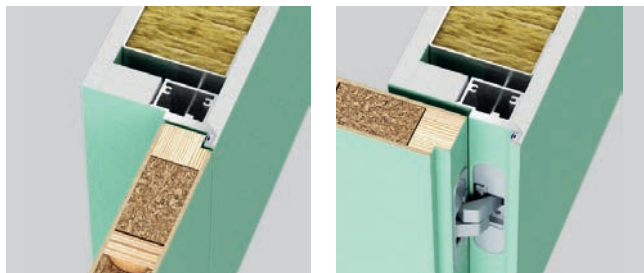

Odwrotna przylga (otwierane do wewnątrz) - drzwi lewe

## CENNIK NETTO | BRUTTO PLN (zwróć uwagę na DOPŁATY)

### Skrzydło Porta HIDE

MODELE	bezprzylgowe (otwierane na zewnątrz)		z odwrotną przylgą (otwierane do wewnątrz)	
	Farba podkładowa (do samodzielnego malowania)	Lakier Premium	Farba podkładowa (do samodzielnego malowania)	Lakier Premium
1.1	526   <b>646,98</b>	586   <b>720,78</b>	646   <b>794,58</b>	706   <b>868,38</b>

### Ościeżnica Porta HIDE

MODELE	aluminium surowe (do samodzielnego malowania)
2 zawiasy	974   <b>1198,02</b>
3 zawiasy	1050   <b>1291,50</b>

## INFORMACJE TECHNICZNE

### KONSTRUKCJA SKRZYDŁA

Skrzydło bezprzylgowe (otwierane na zewnątrz) lub z odwrotną przylgą (otwierane do wewnątrz). Wypełnienie „plaster miodu” lub płyta wiórowa otworowa wzmocniona wewnętrznym ramiakiem (opcja za dopłatą). Całość obłożona jest płytą HDF.

Skrzydło dostępne jest w dwóch wariantach wykończenia:

- Skrzydło zagruntowane i przygotowane do malowania lub tapetowania. Krawędzie skrzydła oklejone obrzeżem umożliwiającym jego pomalowanie.
- Skrzydła w wykończeniu Lakier Premium Biały.

### OŚCIEŻNICE

Ościeżnica ukryta aluminiowa surowa przygotowana do malowania farbą ścienną. Przeznaczona do skrzydeł drewnianych o grubości 40 mm.

Zastosowanie do ściany murowanej lub G-K.

Wymiary patrz str. 212, Tabela 8.

### DRZWI ZAWIERAJĄ W KOMPLECIE

- Skrzydło
- Dwa zawiasy 3D
- Trzy zawiasy 3D dla wypełnienia płytą wiórowo otworową

- Zamek magnetyczny na klucz zwykły, z blokadą łazienkową lub dostosowany pod wkładkę patentową
- Ościeżnicę ukrytą aluminiową
- Przygotowanie do skrótu dla wypełnienia z płytą wiórową otworową, maksymalnie 60 mm.

### UWAGI

- Norma PN EN 14351-2:2018-12 - skrzydło
- Aprobata Techniczna - ITB-KOT-2019/1076 wydanie 1 - ościeżnica
- Zawias 3D - dedykowany do kolekcji Porta HIDE
- Uszczelka opadająca w skrzydle z wypełnieniem płytą wiórową otworową.

### DOPLATY

- podcięcie wentylacyjne 39 | 47,97
- uszczelka opadająca 136 | 167,28
- wypełnienie płytą wiórową otworową 110 | 135,30
- klamka z szyldem (str. 194)

# Porta Verte HOME, grupa B



Porta Verte HOME B.5, Wenge White



Porta Verte HOME B.0, Wenge White



model B.1



model B.2



model B.5

Więcej modeli  
z tej kolekcji  
[zobacz na stronie](#)



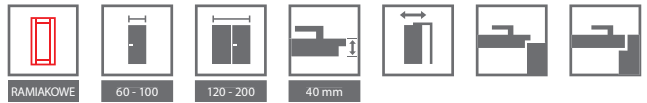

## KOLORYSTYKA

### Okleina Portadecor ★★★★★☆



### Okleina Portasynchro 3D ★★★★★☆

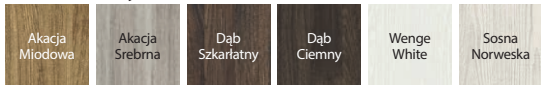

### Okleina Premium ★★★★★☆



### Okleina Portaperfect 3D ★★★★★☆

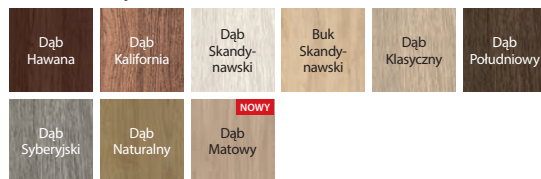

### Portalamino ★★★★★☆

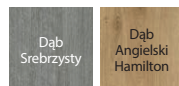

plycina w modelu B.0



dedykowana szyba matowa z przezroczystymi paskami w modelu B.5

## CENNIK NETTO | BRUTTO PLN (zwróć uwagę na DOPLĄTY)

MODELE	Portadecor, Portasynchro 3D	Okleina Premium, Portaperfect 3D, Portalamino
<b>B.0-B.5</b>	579   <b>712,17</b>	769   <b>945,87</b>

## INFORMACJE TECHNICZNE

### KONSTRUKCJA SKRZYDŁA

Skrzydła w zależności od wzoru składają się z ramiaków poziomych i plicyn oraz szyb matowych wykonanych ze szkła hartowanego. Szyby matowe o grubości 4 mm.

### AKCESORIA W CENIE SKRZYDŁA

- Zamek dostępny w wariantach: na klucz zwykły, z blokadą łazienkową, dostosowany pod wkładkę patentową lub bez nawiertu pod klucz
- Drzwi przylgowe: trzy zawiasy czopowe standard lub PRIME (opcja za dopłatą); bezprzylgowe: dwa zawiasy 3D
- Szyba hartowana matowa
- Przygotowanie do skrótu, maksymalnie 30 mm
- Pochwyty okrągły (do drzwi przesuwnych)

### OŚCIEŻNICE

#### Rekomendowane ościeżnice przylgowe:

- Porta SYSTEM str. 172
- MINIMAX str. 170
- STALOWE str. 184-189

#### Rekomendowane ościeżnice bezprzylgowe:

- Porta SYSTEM ELEGANCE str. 174
- Porta SYSTEM ELEGANCE 90 stopni w okleinie Premium str. 174
- LEVEL str. 178

### UWAGI

- Norma PN EN 14351-2:2018-12.
- Możliwość dowolnego zestawienia wymiarów skrzydeł w drzwiach podwójnych.
- Przy drzwiach podwójnych bezprzylgowych należy zamawiać skrzydło czynne i bierne.
- Skrzydło podwójne niedostępne z zamkiem magnetycznym.
- Przy szerokości „100” wymagany jest 3 zawias.
- Zawiasy PRIME lub zawiasy 3D – pakowane z ościeżnicą.

### DOPLĄTY

- rozmiar „100” 50 | 61,50
- skrzydła przesuwne – pochwyty podłużny 77 | 94,71
- skrzydła przesuwne – zamek hakowy z pochwytyami bocznymi 167 | 205,41
- trzeci zawias 3D kolor srebrny, biały, czarny (dopłata do ceny ośc.) 105 | 129,15
- trzeci zawias 3D kolor złoty (dopłata do ceny ośc.) 121 | 148,83
- tuleje lub podcięcie wentylacyjne 39 | 47,97
- zamek magnetyczny: biały, czarny w drzwiach bezprzylg. 60 | 73,80
- zamek magnetyczny z czołem ze stali nierdzewnej 45 | 55,35
- zamek PRIME z czołem polysk (srebrny lub złoty) 10 | 12,30
- zawiasy 3D kolor złoty (dopłata do ceny ośc.) 55 | 67,65
- zawiasy PRIME (dotyczy dedykowanych ościeżnic) 20 | 24,60
- nakładki na zawiasy standard (str. 204)
- klamka z szyldem (str. 194)

# Porta Verte HOME, grupa C

od 579,- | **712,17**

cena skrzydła netto | brutto (PLN)

**TOP**  
KOLEKCJE



Porta Verte HOME C.5, Dąb Szkarłatny



Porta Verte HOME C.5, Dąb Szkarłatny



model C.0



model C.1



model C.2



model C.3



model C.4



model C.5



model C.0  
intarsje



model C.5  
intarsje

Więcej modeli  
z tej kolekcji  
[zobacz na stronie](#)





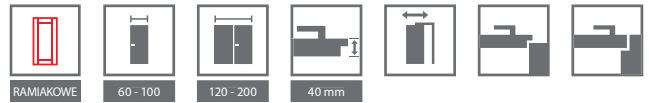

## KOLORYSTYKA

### Okleina Portadecor ★★★★★☆



### Okleina Portasynchro 3D ★★★★★☆



### Okleina Premium ★★★★★☆



### Okleina Portaperfect 3D ★★★★★☆

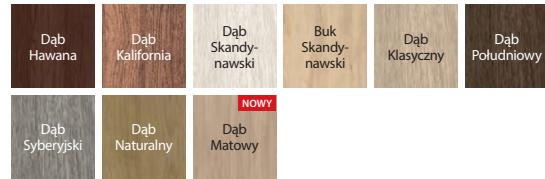

### Portalamino ★★★★★☆

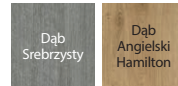

intarsje w kolorze aluminium



szyba matowa hartowana

## CENNIK NETTO | BRUTTO PLN (zwróć uwagę na DOPŁATY)

MODELE	Portadecor, Portasynchro 3D	Okl. Premium, Portaperfect 3D, Portalamino
<b>C.0 - C.5</b>	579   <b>712,17</b>	709   <b>872,07</b>
<b>C.0 - C.5 INTARSJE</b>	629   <b>773,67</b>	759   <b>933,57</b>

## INFORMACJE TECHNICZNE

### KONSTRUKCJA SKRZYDŁA

Skrzydła w zależności od wzoru składają się z ramiaków poziomych i płycin oraz szyb matowych wykonanych ze szkła hartowanego. Szyby matowe o grubości 4 mm.

### AKCESORIA W CENIE SKRZYDŁA

- Zamek dostępny w wariantach: na klucz zwykły, z blokadą łazienkową, dostosowany pod wkładkę patentową lub bez nawiertu pod klucz
- Drzwi przylgowe: trzy zawiasy czopowe standard lub PRIME (opcja za dopłatą); bezprzylgowe: dwa zawiasy 3D
- Szyba hartowana matowa
- Przygotowanie do skrótów, maksymalnie 30 mm
- Pochwyty okrągły (do drzwi przesuwnych)

### OŚCIEŻNICE

#### Rekomendowane ościeżnice przylgowe:

- Porta SYSTEM str. 172
- MINIMAX str. 170
- STALOWE str. 184-189

#### Rekomendowane ościeżnice bezprzylgowe:

- Porta SYSTEM ELEGANCE str. 174
- Porta SYSTEM ELEGANCE 90 stopni w okleinie Premium str. 174
- LEVEL str. 178

### UWAGI

- Norma PN EN 14351-2:2018-12.
- Możliwość dowolnego zestawienia wymiarów skrzydeł w drzwiach podwójnych.
- Przy drzwiach podwójnych bezprzylgowych należy zamawiać skrzydło czynne i bierne.
- Skrzydło podwójne niedostępne z zamkiem magnetycznym.
- Przy szerokości „100” wymagany jest 3 zawias.
- Zawiasy PRIME lub zawiasy 3D – pakowane z ościeżnicą.

### DOPLATY

- rozmiar „100” 50 | 61,50
- skrzydła przesuwne – pochwyty podłużny 77 | 94,71
- skrzydła przesuwne – zamek hakowy z pochwytyami bocznymi 167 | 205,41
- trzeci zawias 3D kolor srebrny, biały, czarny (dopłata do ceny ośc.) 105 | 129,15
- trzeci zawias 3D kolor złoty (dopłata do ceny ośc.) 121 | 148,83
- tuleje lub podcięcie wentylacyjne 39 | 47,97
- zamek magnetyczny: biały, czarny w drzwiach bezprzylg. 60 | 73,80
- zamek magnetyczny z czołem ze stali nierdzewnej 45 | 55,35
- zamek PRIME z czołem połysk (srebrny lub złoty) 10 | 12,30
- zawiasy 3D kolor złoty (dopłata do ceny ośc.) 55 | 67,65
- zawiasy PRIME (dotyczy dedykowanych ościeżnic) 20 | 24,60
- nakładki na zawiasy standard (str. 204)
- klamka z szyldem (str. 194)

# Porta Verte HOME, grupa D

od 579,- | **712,17**

cena skrzydła netto | brutto (PLN)



Porta Verte HOME D.7, Szary



Porta Verte HOME D.7, Szary



model D.0



model D.1



model D.2



model D.3



model D.4



model D.5



model D.6



model D.7



model D.0  
intarsje



model D.7  
intarsje

Więcej modeli  
z tej kolekcji  
[zobacz na stronie](#)



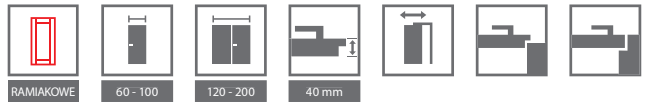

## KOLORYSTYKA

### Okleina Portadecor ★★★★★☆



### Okleina Portasynchro 3D ★★★★★☆

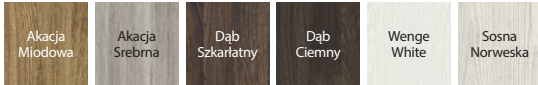

### Okleina Premium ★★★★★☆



### Okleina Portaperfect 3D ★★★★★☆



### Portalamino ★★★★★☆

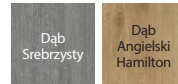

intarsje w kolorze aluminium



szyba matowa hartowana

## CENNIK NETTO | BRUTTO PLN (zwróć uwagę na DOPLĄTY)

MODELE	Portadecor, Portasynchro 3D	Okleina Premium, Portaperfect 3D, Portalamino
<b>D.0 - D.7</b>	579   <b>712,17</b>	749   <b>921,27</b>
<b>D.0 - D.7 INTARSJE</b>	629   <b>773,67</b>	799   <b>982,77</b>

## INFORMACJE TECHNICZNE

### KONSTRUKCJA SKRZYDŁA

Skrzydła w zależności od wzoru składają się z ramiaków poziomych i płycin oraz szyb matowych wykonanych ze szkła hartowanego. Szyby matowe o grubości 4 mm.

### AKCESORIA W CENIE SKRZYDŁA

- Zamek dostępny w wariantach: na klucz zwykły, z blokadą łazienkową, dostosowany pod wkładkę patentową lub bez nawiertu pod klucz
- Drzwi przylgowe: trzy zawiasy czopowe standard lub PRIME (opcja za dopłatą); bezprzylgowe: dwa zawiasy 3D
- Szyba hartowana matowa
- Przygotowanie do skrótu, maksymalnie 30 mm
- Pochwyty okrągły (do drzwi przesuwnych)

### OŚCIEŻNICE

#### Rekomendowane ościeżnice przylgowe:

- Porta SYSTEM str. 172
- MINIMAX str. 170
- STALOWE str. 184-189

#### Rekomendowane ościeżnice bezprzylgowe:

- Porta SYSTEM ELEGANCE str. 174
- Porta SYSTEM ELEGANCE 90 stopni w okleinie Premium str. 174
- LEVEL str. 178

### UWAGI

- Norma PN EN 14351-2:2018-12.
- Możliwość dowolnego zestawienia wymiarów skrzydeł w drzwiach podwójnych.
- Przy drzwiach podwójnych bezprzylgowych należy zamawiać skrzydło czynne i bierne.
- Skrzydło podwójne niedostępne z zamkiem magnetycznym.
- Przy szerokości „100” wymagany jest 3 zawias.
- Zawiasy PRIME lub zawiasy 3D – pakowane z ościeżnicą.

### DOPLĄTY

- rozmiar „100” 50 | 61,50
- skrzydła przesuwne – pochwyty podłużny 77 | 94,71
- skrzydła przesuwne – zamek hakowy z pochwytyami bocznymi 167 | 205,41
- trzeci zawias 3D kolor srebrny, biały, czarny (dopłata do ceny ośc.) 105 | 129,15
- trzeci zawias 3D kolor złoty (dopłata do ceny ośc.) 121 | 148,83
- tuleje lub podcięcie wentylacyjne 39 | 47,97
- zamek magnetyczny: biały, czarny w drzwiach bezprzylg. 60 | 73,80
- zamek magnetyczny z czołem ze stali nierdzewnej 45 | 55,35
- zamek PRIME z czołem połysk (srebrny lub złoty) 10 | 12,30
- zawiasy 3D kolor złoty (dopłata do ceny ośc.) 55 | 67,65
- zawiasy PRIME (dotyczy dedykowanych ościeżnic) 20 | 24,60
- nakładki na zawiasy standard (str. 204)
- klamka z szyldem (str. 194)

# Porta Verte HOME, grupa E

od 579,- | **712,17**

cena skrzydła netto | brutto (PLN)



Porta Verte HOME E.0 i E.0 z tablicą, Sosna Norweska



Porta Verte HOME E.0, Sosna Norweska



model E.0



model E.1



model E.5



model E.0 tablica

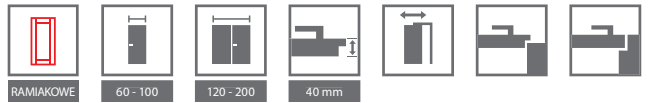

## KOLORYSTYKA

### Okleina Portadecor ★★★★★



### Okleina Portasynchro 3D ★★★★★

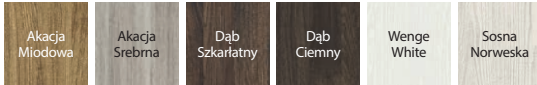

### Okleina Portaperfect 3D ★★★★★



opcja z czarną tablicą magnetyczną do rysowania markerami kredowymi (opcja dostępna w modelu E.0 z jednej strony, tylko wersja przylgowa)



przeszklenie w modelu E.5

## CENNIK NETTO | BRUTTO PLN (zwróć uwagę na DOPŁATY)

MODELE	Portadecor, Portasynchro 3D	Portaperfect 3D
E.0	579   <b>712,17</b>	679   <b>835,17</b>
E.0 TABLICA	795   <b>977,85</b>	895   <b>1100,85</b>
E.1, E.5	666   <b>819,18</b>	766   <b>942,18</b>

## INFORMACJE TECHNICZNE

### KONSTRUKCJA SKRZYDŁA

Skrzydła w zależności od wzoru składają się z ramiaków poziomych i płycin oraz szyb matowych wykonanych ze szkła hartowanego. Szyby matowe o grubości 4 mm.

### AKCESORIA W CENIE SKRZYDŁA

- Zamek dostępny w trzech wariantach: na klucz zwykły, z blokadą łazienkową lub dostosowany pod wkładkę patentową
- Drzwi przylgowe: trzy zawiasy czopowe standard lub PRIME (opcja za dopłatą); bezprzylgowe: dwa zawiasy 3D
- Szyba hartowana matowa
- Przygotowanie do skrótu, maksymalnie 30 mm
- Pochwyty okrągły (do drzwi przesuwanych)

### OŚCIEŻNICE

#### Rekomendowane ościeżnice przylgowe:

- Porta SYSTEM str. 172
- MINIMAX str. 170
- STALOWE str. 184-189

#### Rekomendowane ościeżnice bezprzylgowe:

- Porta SYSTEM ELEGANCE str. 174
- LEVEL str. 178

### UWAGI

- Norma PN EN 14351-2:2018-12.
- Możliwość dowolnego zestawienia wymiarów skrzydeł w drzwiach podwójnych. Przy drzwiach podwójnych bezprzylgowych należy zamawiać skrzydło czynne i bierne.
- Skrzydło podwójne niedostępne z zamkiem magnetycznym.
- Przy szerokości „100” wymagany jest 3 zawias.
- Zawiasy PRIME lub zawiasy 3D – pakowane z ościeżnicą.
- Model E.0 z tablicą niedostępny w rozmiarze „100”.

### DOPŁATY

- rozmiar „100” 50 | 61,50
- skrzydła przesuwne – pochwyty podłużny 77 | 94,71
- skrzydła przesuwne – zamek hakowy z pochwytnymi bocznymi 167 | 205,41
- trzeci zawias 3D kolor srebrny, biały, czarny (dopłata do ceny ośc.) 105 | 129,15
- trzeci zawias 3D kolor złoty (dopłata do ceny ośc.) 121 | 148,83
- tuleje lub podcięcie wentylacyjne 39 | 47,97
- zamek magnetyczny: biały, czarny w drzwiach bezprzylg. 60 | 73,80
- zamek magnetyczny z czołem ze stali nierdzewnej 45 | 55,35
- zamek PRIME z czołem polisk (srebrny lub złoty) 10 | 12,30
- zawiasy 3D kolor złoty (dopłata do ceny ośc.) 55 | 67,65
- zawiasy PRIME (dotyczy dedykowanych ościeżnic) 20 | 24,60
- nakładki na zawiasy standard (str. 204)
- klamka z szyldem (str. 194)

# Porta Verte HOME, grupa G

od 549,- | **675,27**

cena skrzydła netto | brutto (PLN)

**TOP**  
KOLEKCJE



Porta Verte HOME G.4, okleina Portadecor, Biały



Porta Verte HOME G.4, Biały



model G.0



model G.1



model G.2



model G.3



model G.4



model G.0  
intarsje



model G.4  
intarsje

Więcej modeli  
z tej kolekcji  
[zobacz na stronie](#)



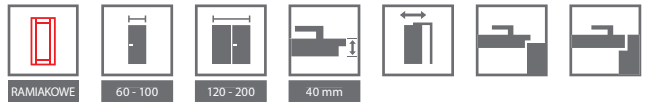

## KOLORYSTYKA

### Okleina Portadecor ★★★★★☆



### Okleina Portasynchro 3D ★★★★★☆



### Okleina Portaperfect 3D ★★★★★☆

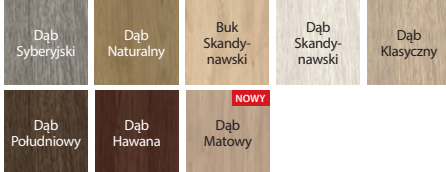

## KOLORYSTYKA LISTWY DEKORACYJNEJ

### Okleina Portaperfect 3D ★★★★★☆

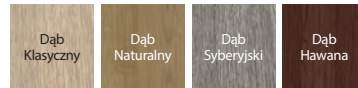

### Aluminium szczotkowane



przeszklenie w modelu G.4



intarsje w kolorze aluminium



listwa dekoracyjna w okleinie Portaperfect w modelu G.0, cofnięta względem powierzchni paneli skrzydła, usłojenie pionowe (opcja za dopłatą)



listwa dekoracyjna w okleinie aluminium szczotkowane w modelu G.0, cofnięta względem powierzchni paneli skrzydła, układ pionowy (opcja za dopłatą)

## CENNIK NETTO | BRUTTO PLN (zwróć uwagę na DOPLĄTY)

MODELE	Portadecor, Portasynchro 3D	Portaperfect 3D
<b>G.0 - G.4</b>	549   <b>675,27</b>	649   <b>798,27</b>
<b>G.0 - G.4 INTARSJE</b>	599   <b>736,77</b>	699   <b>859,77</b>

## INFORMACJE TECHNICZNE

### KONSTRUKCJA SKRZYDŁA

Skrzydła w zależności od wzoru składają się z ramiaków poziomych i płycin oraz szyb matowych wykonanych ze szkła hartowanego. Szyby matowe o grubości 4 mm. W skrzydłach w Białej okleinie istnieje możliwość wyboru listew dekoracyjnych w okleinie Portaperfect lub w okleinie aluminium szczotkowane (opcja za dopłatą).

### AKCESORIA W CENIE SKRZYDŁA

- Zamek dostępny w wariantach: na klucz zwykły, z blokadą łazienkową, dostosowany pod wkładkę patentową lub bez nawiertu pod klucz
- Drzwi przylgowe: trzy zawiasy czopowe standard lub PRIME (opcja za dopłatą); bezprzylgowe: dwa zawiasy 3D
- Szyba hartowana matowa
- Przygotowanie do skrótu, maksymalnie 30 mm
- Pochwyty okrągły (do drzwi przesuwnych)

### OŚCIEŻNICE

#### Rekomendowane ościeżnice przylgowe:

- Porta SYSTEM str. 172
- MINIMAX str. 170
- STALOWE str. 184-189

#### Rekomendowane ościeżnice bezprzylgowe:

- Porta SYSTEM ELEGANCE str. 174
- LEVEL str. 178

### UWAGI

- Norma PN EN 14351-2:2018-12.
- Możliwość dowolnego zestawienia wymiarów skrzydeł w drzwiach podwójnych.
- Przy drzwiach podwójnych bezprzylgowych należy zamawiać skrzydło czynne i bierne.
- Skrzydło podwójne niedostępne z zamkiem magnetycznym.
- Przy szerokości „100” wymagany jest 3 zawias.
- Zawiasy PRIME lub zawiasy 3D – pakowane z ościeżnicą.

### DOPLĄTY

- listwa dekoracyjna okł. aluminium szczotkowane – skrz. Białe 40 | 49,20
- listwa dekoracyjna w okł. Portaperfect – skrz. Białe 20 | 24,60
- rozmiar „100” 50 | 61,50
- skrzydła przesuwne – pochwyty podłużny 77 | 94,71
- skrzydła przesuwne – zamek hakowy z pochwytnymi bocznymi 167 | 205,41
- trzeci zawias 3D kolor srebrny, biały, czarny (dopłata do ceny ośc.) 105 | 129,15
- trzeci zawias 3D kolor złoty (dopłata do ceny ośc.) 121 | 148,83
- tuleje lub podcięcie wentylacyjne 39 | 47,97
- zamek magnetyczny: biały, czarny w drzwiach bezprzylg. 60 | 73,80
- zamek magnetyczny z czołem ze stali nierdzewnej 45 | 55,35
- zamek PRIME z czołem polysk (srebrny lub złoty) 10 | 12,30
- zawiasy 3D kolor złoty (dopłata do ceny ośc.) 55 | 67,65
- zawiasy PRIME (dotyczy dedykowanych ościeżnic) 20 | 24,60
- nakładki na zawiasy standard (str. 204)
- klamka z szyldem (str. 194)

# Porta Verte HOME, grupa H

**TOP**  
KOLEKCJE



Porta Verte HOME H.5, Dąb Naturalny



Porta Verte HOME H.5, Dąb Naturalny



model H.0



model H.1



model H.2



model H.3



model H.4



model H.5

## POLECAMY!

Klamka RUMBA z rozetą, za 1 grosz. W kolekcji Verte HOME grupa H\*.



klamka RUMBA

+



lub



lub



rozeta na klucz   rozeta patent   rozeta łazienkowa

\*Regulamin promocji dostępny na: <https://www.porta.com.pl/do-pobrania>





## KOLORYSTYKA

### Okleina Portadecor ★★★★★☆



### Okleina Portasynchro 3D ★★★★★☆

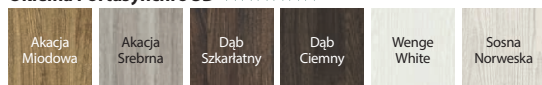

### Okleina Portaperfect 3D ★★★★★☆

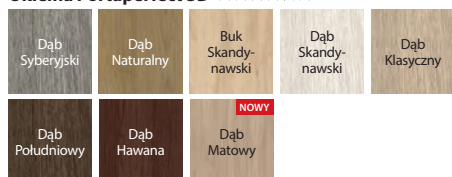

## KOLORYSTYKA LISTWY DEKORACYJNEJ

### Okleina Portaperfect 3D ★★★★★☆

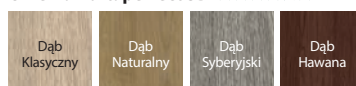

### Aluminium szczotkowane



plycina w modelu H.0



przeszklenie w modelu H.5



listwa dekoracyjna w okleinie Portaperfect w modelu H.0, cofnięta względem powierzchni paneli skrzydła, usłojenie pionowe (opcja za dopłatą)



listwa dekoracyjna w okleinie aluminium szczotkowane w modelu H.0, cofnięta względem powierzchni paneli skrzydła, układ pionowy (opcja za dopłatą)

## CENNIK NETTO | BRUTTO PLN (zwróć uwagę na DOPŁATY)

MODELE	Portadecor, Portasynchro 3D	Portaperfect 3D
H.0- H.5	549   <b>675,27</b>	649   <b>798,27</b>

## INFORMACJE TECHNICZNE

### KONSTRUKCJA SKRZYDŁA

Skrzydła w zależności od wzoru składają się z ramiaków poziomych i plicyn oraz szyb matowych wykonanych ze szkła hartowanego. Szyby matowe o grubości 4 mm. W skrzydłach w Białej okleinie istnieje możliwość wyboru listew dekoracyjnych w okleinie Portaperfect lub w okleinie aluminium szczotkowane (opcja za dopłatą).

### AKCESORIA W CENIE SKRZYDŁA

- Zamek dostępny w wariantach: na klucz zwykły, z blokadą łazienkową, dostosowany pod wkładkę patentową lub bez nawiertu pod klucz
- Drzwi przylgowe: trzy zawiasy czopowe standard lub PRIME (opcja za dopłatą); bezprzylgowe: dwa zawiasy 3D
- Szyba hartowana matowa
- Przygotowanie do skrótu, maksymalnie 30 mm
- Pochwyty okrągły (do drzwi przesuwnych)

### OŚCIEŻNICE

#### Rekomendowane ościeżnice przylgowe:

- Porta SYSTEM str. 172
- MINIMAX str. 170
- STALOWE str. 184-189

#### Rekomendowane ościeżnice bezprzylgowe:

- Porta SYSTEM ELEGANCE str. 174
- LEVEL str. 178

### UWAGI

- Norma PN EN 14351-2:2018-12.
- Możliwość dowolnego zestawienia wymiarów skrzydeł w drzwiach podwójnych.
- Przy drzwiach podwójnych bezprzylgowych należy zamawiać skrzydło czynne i bierne.
- Skrzydło podwójne niedostępne z zamkiem magnetycznym.
- Przy szerokości „100” wymagany jest 3 zawias.
- Zawiasy PRIME lub zawiasy 3D – pakowane z ościeżnicą.

### DOPŁATY

- listwa dekoracyjna okł. aluminium szczotkowane – skrz. Białe 40 | 49,20
- listwa dekoracyjna w okł. Portaperfect – skrz. Białe 20 | 24,60
- rozmiar „100” 50 | 61,50
- skrzydła przesuwne – pochwyty podłużny 77 | 94,71
- skrzydła przesuwne – zamek hakowy z pochwytyami bocznymi 167 | 205,41
- trzeci zawias 3D kolor srebrny, biały, czarny (dopłata do ceny ośc.) 105 | 129,15
- trzeci zawias 3D kolor złoty (dopłata do ceny ośc.) 121 | 148,83
- tuleje lub podcięcie wentylacyjne 39 | 47,97
- zamek magnetyczny: biały, czarny w drzwiach bezprzylg. 60 | 73,80
- zamek magnetyczny z czołem ze stali nierdzewnej 45 | 55,35
- zamek PRIME z czołem polysk (srebrny lub złoty) 10 | 12,30
- zawiasy 3D kolor złoty (dopłata do ceny ośc.) 55 | 67,65
- zawiasy PRIME (dotyczy dedykowanych ościeżnic) 20 | 24,60
- nakładki na zawiasy standard (str. 204)
- klamka z szyldem (str. 194)

# Porta Verte HOME, grupa J



Porta Verte HOME J.6, Biały



Porta Verte HOME J.6, Biały



model J.0



model J.1



model J.2



model J.4



model J.5



model J.6

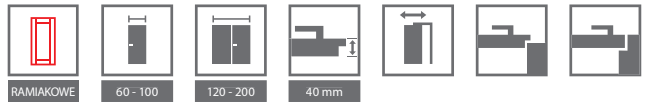

## KOLORYSTYKA

### Okleina Portadecor ★★★★★☆



### Okleina Portasynchro 3D ★★★★★☆

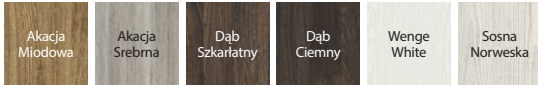

### Okleina Portaperfect 3D ★★★★★☆

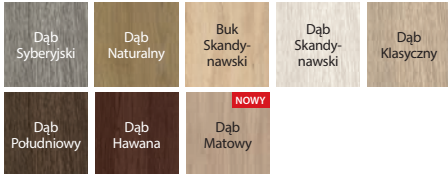

## KOLORYSTYKA LISTWY DEKORACYJNEJ

### Okleina Portaperfect 3D ★★★★★☆

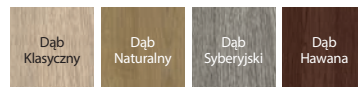

### Aluminium szczotkowane



plycina w modelu J.0



przeszklenie w modelu J.6



listwa dekoracyjna w okleinie Portaperfect w modelu J.0, cofnięta względem powierzchni paneli skrzydła, usłojenie pionowe (opcja za dopłatą)



listwa dekoracyjna w okleinie aluminium szczotkowane w modelu J.0, cofnięta względem powierzchni paneli skrzydła, układ pionowy (opcja za dopłatą)

## CENNIK NETTO | BRUTTO PLN (zwróć uwagę na DOPŁATY)

MODELE	Portadecor, Portasynchro 3D	Portaperfect 3D
J.0 - J.6	549   <b>675,27</b>	649   <b>798,27</b>

## INFORMACJE TECHNICZNE

### KONSTRUKCJA SKRZYDŁA

Skrzydła w zależności od wzoru składają się z ramiaków poziomych i pływów oraz szyb matowych wykonanych ze szkła hartowanego. Szyby matowe o grubości 4 mm. W skrzydłach w Białej okleinie istnieje możliwość wyboru listew dekoracyjnych w okleinie Portaperfect lub w okleinie aluminium szczotkowane (opcja za dopłatą).

### AKCESORIA W CENIE SKRZYDŁA

- Zamek dostępny w wariantach: na klucz zwykły, z blokadą łazienkową, dostosowany pod wkładkę patentową lub bez nawiertu pod klucz
- Drzwi przyglowe: trzy zawiasy czopowe standard lub PRIME (opcja za dopłatą); bezprzyglowe: dwa zawiasy 3D
- Szyba hartowana matowa
- Przygotowanie do skrótów, maksymalnie 30 mm
- Pochwyty okrągły (do drzwi przesuwnych)

### OŚCIEŻNICE

#### Rekomendowane ościeżnice przyglowe:

- Porta SYSTEM str. 172
- MINIMAX str. 170
- STALOWE str. 184-189

#### Rekomendowane ościeżnice bezprzyglowe:

- Porta SYSTEM ELEGANCE str. 174
- LEVEL str. 178

### UWAGI

- Norma PN EN 14351-2:2018-12.
- Możliwość dowolnego zestawienia wymiarów skrzydeł w drzwiach podwójnych.
- Przy drzwiach podwójnych bezprzyglowych należy zamawiać skrzydło czynne i bierne.
- Skrzydło podwójne niedostępne z zamkiem magnetycznym.
- Przy szerokości „100” wymagany jest 3 zawias.
- Zawiasy PRIME lub zawiasy 3D – pakowane z ościeżnicą.

### DOPŁATY

- listwa dekoracyjna okl. aluminium szczotkowane – skrz. Białe 40 | 49,20
- listwa dekoracyjna w okl. Portaperfect – skrz. Białe 20 | 24,60
- rozmiar „100” 50 | 61,50
- skrzydła przesuwne – pochwyt podłużny 77 | 94,71
- skrzydła przesuwne – zamek hakowy z pochwytami bocznymi 167 | 205,41
- trzeci zawias 3D kolor srebrny, biały, czarny (dopłata do ceny ośc.) 105 | 129,15
- trzeci zawias 3D kolor złoty (dopłata do ceny ośc.) 121 | 148,83
- tuleje lub podcięcie wentylacyjne 39 | 47,97
- zamek magnetyczny: biały, czarny w drzwiach bezprzygl. 60 | 73,80
- zamek magnetyczny z czołem ze stali nierdzewnej 45 | 55,35
- zamek PRIME z czołem połysk (srebrny lub złoty) 10 | 12,30
- zawiasy 3D kolor złoty (dopłata do ceny ośc.) 55 | 67,65
- zawiasy PRIME (dotyczy dedykowanych ościeżnic) 20 | 24,60
- nakładki na zawiasy standard (str. 204)
- klamka z szyldem (str. 194)

# Porta Verte HOME, grupa L i N

od 549,- | **675,27**

cena skrzydła netto | brutto (PLN)



Porta Verte HOME N.3, Akacja Srebrna



Porta Verte HOME L.4, Akacja Srebrna



model L.0



model L.1



model L.2

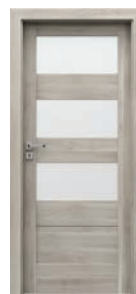

model L.3



model N.0



model N.1



model N.2

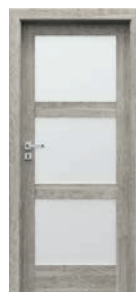

model N.3

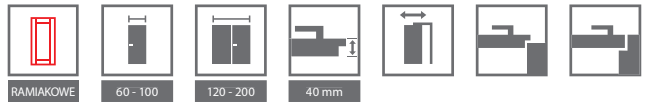

## KOLORYSTYKA

### Okleina Portadecor ★★★★★



### Okleina Portasynchro 3D ★★★★★



### Okleina Portaperfect 3D ★★★★★

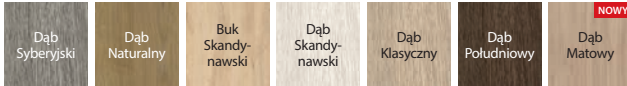

plycina w modelu L.0



przeszklenie w modelu L.4



plycina w modelu N.0

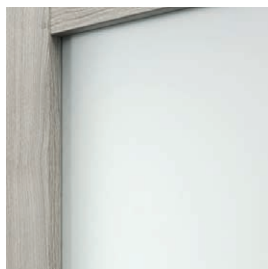

przeszklenie w modelu N.3

## CENNIK NETTO | BRUTTO PLN (zwróć uwagę na DOPLĄTY)

MODELE	Portadecor, Portasynchro 3D	Portaperfect 3D
L.0 - L.4	549   <b>675,27</b>	649   <b>798,27</b>
N.0-N.3	549   <b>675,27</b>	649   <b>798,27</b>

## INFORMACJE TECHNICZNE

### KONSTRUKCJA SKRZYDŁA

Skrzydła w zależności od wzoru składają się z ramiaków poziomych i pływów oraz szyb matowych wykonanych ze szkła hartowanego. Szyby matowe o grubości 4 mm.

### AKCESORIA W CENIE SKRZYDŁA

- Zamek dostępny w wariantach: na klucz zwykły, z blokadą łazienkową, dostosowany pod wkładkę patentową lub bez nawiertu pod klucz
- Drzwi przylgowe: trzy zawiasy czopowe standard lub PRIME (opcja za dopłatą); bezprzylgowe: dwa zawiasy 3D
- Szyba hartowana matowa
- Przygotowanie do skrótów, maksymalnie 30 mm
- Pochwyty okrągły (do drzwi przesuwnych)

### OŚCIEŻNICE

#### Rekomendowane ościeżnice przylgowe:

- Porta SYSTEM str. 172
- MINIMAX str. 170
- STALOWE str. 186-189

#### Rekomendowane ościeżnice bezprzylgowe:

- Porta SYSTEM ELEGANCE str. 174
- LEVEL str. 178

### UWAGI

- Norma PN EN 14351-2:2018-12.
- Możliwość dowolnego zestawienia wymiarów skrzydeł w drzwiach podwójnych.
- Przy drzwiach podwójnych bezprzylgowych należy zamawiać skrzydło czynne i bierne.
- Skrzydło podwójne niedostępne z zamkiem magnetycznym.
- Przy szerokości „100” wymagany jest 3 zawias.
- Zawiasy PRIME lub zawiasy 3D – pakowane z ościeżnicą.

### DOPLĄTY

- rozmiar „100” 50 | 61,50
- skrzydła przesuwne – pochwyt podłużny 77 | 94,71
- skrzydła przesuwne – zamek hakowy z pochwytami bocznymi 167 | 205,41
- trzeci zawias 3D kolor srebrny, biały, czarny (dopłata do ceny ośc.) 105 | 129,15
- trzeci zawias 3D kolor złoty (dopłata do ceny ośc.) 121 | 148,83
- tuleje lub podcięcie wentylacyjne 39 | 47,97
- zamek magnetyczny: biały, czarny w drzwiach bezprzylg. 60 | 73,80
- zamek magnetyczny z czołem ze stali nierdzewnej 45 | 55,35
- zamek PRIME z czołem połysk (srebrny lub złoty) 10 | 12,30
- zawiasy 3D kolor złoty (dopłata do ceny ośc.) 55 | 67,65
- zawiasy PRIME (dotyczy dedykowanych ościeżnic) 20 | 24,60
- nakładki na zawiasy standard (str. 204)
- klamka z szyldem (str. 194)

# Porta Verte PREMIUM, grupa A i D

od 726,- | **892,98**

cena skrzydła netto | brutto (PLN)



Porta Verte PREMIUM A.4, Dąb Szkarłatny



Porta Verte PREMIUM A.4, Dąb Szkarłatny



model A.0



model A.1



model A.2



model A.3



model A.4



model D.0



model D.1



model D.2



model D.3



model D.5



model D.6



model D.7



model D.8

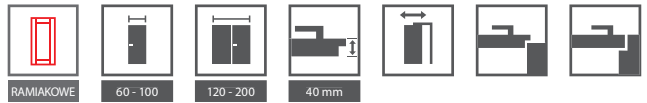

## KOLORYSTYKA

### Okleina Portasynchro 3D ★★★★★☆



### Portalamino ★★★★★☆

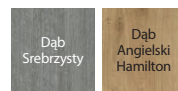

### Okleina Premium ★★★★★☆



### Okleina Portaperfect 3D ★★★★★☆

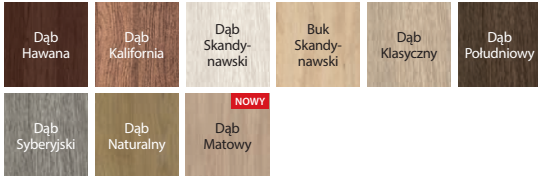

panel płaski w modelu A.0



szyba matowa w modelu A.4

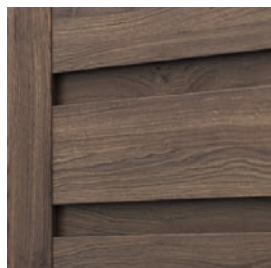

panel płaski w modelu D.0



szyba matowa w modelu D.8

## CENNIK NETTO | BRUTTO PLN (zwróć uwagę na DOPŁATY)

MODELE	Portasynchro 3D	Okleina Premium, Portaperfect 3D, Portalamino
<b>A0 - A4</b>	726   <b>892,98</b>	826   <b>1015,98</b>
<b>D.0 - D.8</b>	750   <b>922,50</b>	850   <b>1045,50</b>

## INFORMACJE TECHNICZNE

### KONSTRUKCJA SKRZYDŁA

Skrzydła w zależności od wzoru składają się z ramiaków poziomych i płycin oraz szyb matowych wykonanych ze szkła hartowanego. Szyby matowe o grubości 6 mm.

### AKCESORIA W CENIE SKRZYDŁA

- Zamek dostępny w trzech wariantach: na klucz zwykły, z blokadą łazienkową lub dostosowany pod wkładkę patentową
- Drzwi przylgowe: trzy zawiasy czopowe standard lub PRIME; bezprzylgowe: dwa zawiasy 3D
- Szyba hartowana matowa
- Przygotowanie do skrótów, maksymalnie 60 mm
- Pochwył okrągły (do drzwi przesuwnych)

### OŚCIEŻNICE

#### Rekomendowane ościeżnice przylgowe:

- Porta SYSTEM str. 172
- MINIMAX str. 170
- STALOWE str. 184-189

#### Rekomendowane ościeżnice bezprzylgowe:

- Porta SYSTEM ELEGANCE str. 174
- Porta SYSTEM ELEGANCE 90 stopni w okleinie Premium str. 174
- LEVEL str. 178

### UWAGI

- Norma PN EN 14351-2:2018-12.
- Możliwość dowolnego zestawienia wymiarów skrzydeł w drzwiach podwójnych. Przy drzwiach podwójnych bezprzylgowych należy zamawiać skrzydło czynne i bierne.
- Skrzydło podwójne niedostępne z zamkiem magnetycznym.
- Przy szerokości „100” wymagany jest 3 zawias.
- Zawiasy PRIME lub zawiasy 3D – pakowane z ościeżnicą.

### DOPŁATY

- **PROMOCJA** – pakiet PRIME bez dopłaty
- rozmiar „100” 50 | 61,50
- skrzydła przesuwne – pochwył podłużny 77 | 94,71
- skrzydła przesuwne – zamek hakowy z pochwyłami bocznymi 167 | 205,41
- trzeci zawias 3D kolor srebrny, biały, czarny (dopłata do ceny ośc.) 105 | 129,15
- trzeci zawias 3D kolor złoty (dopłata do ceny ośc.) 121 | 148,83
- tuleje lub podcięcie wentylacyjne 39 | 47,97
- zamek magnetyczny: biały, czarny w drzwiach bezprzylg. 60 | 73,80
- zamek magnetyczny z czołem ze stali nierdzewnej 45 | 55,35
- zawiasy 3D kolor złoty (dopłata do ceny ośc.) 55 | 67,65
- nakładki na zawiasy standard (str. 204)
- klamka z szyldem (str. 194)

# Porta Verte PREMIUM, grupa B i C

od 726,- | **892,98**

cena skrzydła netto | brutto (PLN)



Porta Verte PREMIUM C.0, Dąb Skandynawski



Porta Verte PREMIUM C.0, Dąb Skandynawski



model B.0



model B.1



model B.2



model B.3



model C.0



model C.1



model C.2



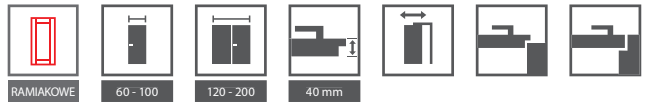

## KOLORYSTYKA

### Okleina Portasynchro 3D ★★★★★☆

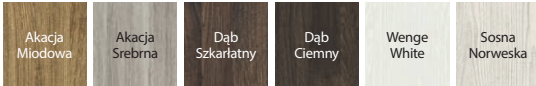

### Okleina Portaperfect 3D ★★★★★☆



### Portalamino ★★★★★☆



panel płaski



szyba matowa

## CENNIK NETTO | BRUTTO PLN (zwróć uwagę na DOPLĄTY)

MODELE	Portasynchro 3D	Portaperfect 3D, Portalamino
B.0 - B.3	726   <b>892,98</b>	826   <b>1015,98</b>
C.0 - C.2	726   <b>892,98</b>	826   <b>1015,98</b>

## INFORMACJE TECHNICZNE

### KONSTRUKCJA SKRZYDŁA

Skrzydła w zależności od wzoru składają się z ramiaków poziomych i pionowych oraz szyb matowych wykonanych ze szkła hartowanego. Szyby matowe o grubości 6 mm.

### AKCESORIA W CENIE SKRZYDŁA

- Zamek dostępny w trzech wariantach: na klucz zwykły, z blokadą łazienkową lub dostosowany pod wkładkę patentową
- Drzwi przylgowe: trzy zawiasy czopowe standard lub PRIME; bezprzylgowe: dwa zawiasy 3D
- Szyba hartowana matowa
- Przygotowanie do skrótów, maksymalnie 60 mm
- Pochwyty okrągłe (do drzwi przesuwnych)

### OŚCIEŻNICE

#### Rekomendowane ościeżnice przylgowe:

- Porta SYSTEM str. 172
- MINIMAX str. 170
- STALOWE str. 184-189

#### Rekomendowane ościeżnice bezprzylgowe:

- Porta SYSTEM ELEGANCE str. 174
- LEVEL str. 178

### UWAGI

- Norma PN EN 14351-2:2018-12.
- Możliwość dowolnego zestawienia wymiarów skrzydeł w drzwiach podwójnych.
- Przy drzwiach podwójnych bezprzylgowych należy zamawiać skrzydło czynne i bierne.
- Skrzydło podwójne niedostępne z zamkiem magnetycznym.
- Przy szerokości „100” wymagany jest 3 zawias.
- Zawiasy PRIME lub zawiasy 3D – pakowane z ościeżnicą.

### DOPLĄTY

- **PROMOCJA** – pakiet PRIME bez dopłaty
- rozmiar „100” 50 | 61,50
- skrzydła przesuwne – pochwyt podłużny 77 | 94,71
- skrzydła przesuwne – zamek hakowy z pochwytami bocznymi 167 | 205,41
- trzeci zawias 3D kolor srebrny, biały, czarny (dopłata do ceny ośc.) 105 | 129,15
- trzeci zawias 3D kolor złoty (dopłata do ceny ośc.) 121 | 148,83
- tuleje lub podcięcie wentylacyjne 39 | 47,97
- zamek magnetyczny: biały, czarny w drzwiach bezprzylg. 60 | 73,80
- zamek magnetyczny z czołem ze stali nierdzewnej 45 | 55,35
- zawiasy 3D kolor złoty (dopłata do ceny ośc.) 55 | 67,65
- nakładki na zawiasy standard (str. 204)
- klamka z szyldem (str. 194)

# Porta Verte PREMIUM, grupa E

od 675,- | **830,25**

cena skrzydła netto | brutto (PLN)

**TOP**  
KOLEKCJE

Porta Verte PREMIUM E.5, Biały



Porta Verte PREMIUM E.5, Biały



model E.0



model E.1



model E.2



model E.3



model E.4



model E.5

**POLECAMY!**

Klamka EUFORIA Q z rozetą, za 1 grosz. W kolekcji Verte PREMIUM grupa E\*.



klamka EUFORIA Q

+



rozeta na klucz

lub



rozeta patent

lub



rozeta łazienkowa

 \*Regulamin promocji dostępny na: <https://www.porta.com.pl/do-pobrania>

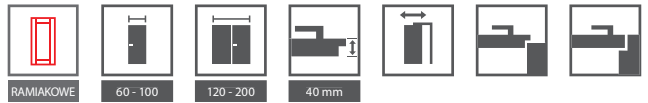

## KOLORYSTYKA

### Okleina Portadecor ★★★★★☆



### Okleina Portasynchro 3D ★★★★★☆



### Okleina Premium ★★★★★☆



### Okleina Portaperfect 3D ★★★★★☆

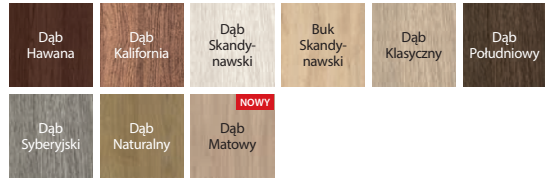

### Portalamino ★★★★★☆

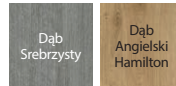

panel płaski



szyba matowa

## CENNIK NETTO | BRUTTO PLN (zwróć uwagę na DOPLĄTY)

MODELE	Portadecor, Portasynchro 3D	Okleina Premium, Portaperfect 3D, Portalamino
E.0-E.5	675   830,25	775   953,25

## INFORMACJE TECHNICZNE

### KONSTRUKCJA SKRZYDŁA

Skrzydła w zależności od wzoru składają się z ramiaków poziomych i płycin oraz szyb matowych wykonanych ze szkła hartowanego. Szyby matowe o grubości 6 mm.

### AKCESORIA W CENIE SKRZYDŁA

- Zamek dostępny w trzech wariantach: na klucz zwykły, z blokadą łazienkową lub dostosowany pod wkładkę patentową
- Drzwi przylgowe: trzy zawiasy czopowe standard lub PRIME; bezprzylgowe: dwa zawiasy 3D
- Szyba hartowana matowa
- Przygotowanie do skrót, maksymalnie 60 mm
- Pochwyty okrągły (do drzwi przesuwnych)

### OŚCIEŻNICE

#### Rekomendowane ościeżnice przylgowe:

- Porta SYSTEM str. 172
- MINIMAX str. 170
- STALOWE str. 184-189

#### Rekomendowane ościeżnice bezprzylgowe:

- Porta SYSTEM ELEGANCE str. 174
- Porta SYSTEM ELEGANCE 90 stopni w okleinie Premium str. 174
- LEVEL str. 178

### UWAGI

- Norma PN EN 14351-2:2018-12.
- Możliwość dowolnego zestawienia wymiarów skrzydeł w drzwiach podwójnych.
- Przy drzwiach podwójnych bezprzylgowych należy zamawiać skrzydło czynne i bierne.
- Skrzydło podwójne niedostępne z zamkiem magnetycznym.
- Przy szerokości „100” wymagany jest 3 zawias.
- Zawiasy PRIME lub zawiasy 3D – pakowane z ościeżnicą.

### DOPLĄTY

- **PROMOCJA** – pakiet PRIME bez dopłaty
- rozmiar „100” 50 | 61,50
- skrzydła przesuwne – pochwyt podłużny 77 | 94,71
- skrzydła przesuwne – zamek hakowy z pochwytami bocznymi 167 | 205,41
- trzeci zawias 3D kolor srebrny, biały, czarny (dopłata do ceny ośc.) 105 | 129,15
- trzeci zawias 3D kolor złoty (dopłata do ceny ośc.) 121 | 148,83
- tuleje lub podcięcie wentylacyjne 39 | 47,97
- zamek magnetyczny: biały, czarny w drzwiach bezprzylg. 60 | 73,80
- zamek magnetyczny z czołem ze stali nierdzewnej 45 | 55,35
- zawiasy 3D kolor złoty (dopłata do ceny ośc.) 55 | 67,65
- nakładki na zawiasy standard (str. 204)
- klamka z szyldem (str. 194)

# Porta KONCEPT, grupa A i B

od 760,- | **934,80**

cena skrzydła netto | brutto (PLN)

**TOP**  
KOLEKCJE



POLECAMY

Tradycyjna konstrukcja ramiakowa  
to gwarancja wieloletniej trwałości.

Porta KONCEPT A.9, Dąb Naturalny



Porta KONCEPT A.9, Dąb Naturalny



model A.0



model A.2



model A.3



model A.4



model A.6



model A.7



model A.8



model A.9



model B.0



model B.1

Więcej modeli  
z tej kolekcji  
[zobacz na stronie](#)



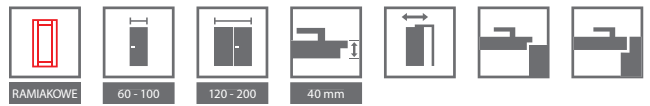

## KOLORYSTYKA

### Okleina Portadecor ★★★★★☆

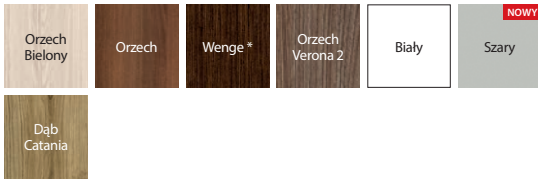

\* do wyczerpania zapasów

### Okleina Portasynchro 3D ★★★★★☆

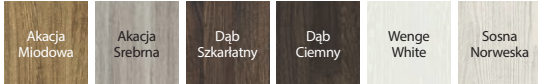

### Okleina Premium ★★★★★☆



### Okleina Portadur ★★★★★☆

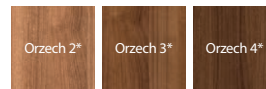

\* do wyczerpania zapasów

### Okleina Portaperfect 3D ★★★★★☆



### Portalamino ★★★★★☆

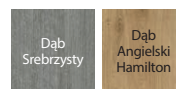

szyba matowa



panel płaski

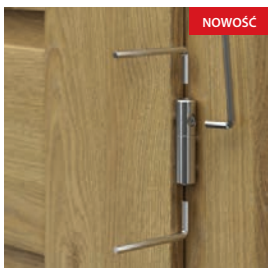

regulacja zawiasów czopowych regulowanych 3D

Sprawdź jak wyregulować zawiasy



## CENNIK NETTO | BRUTTO PLN (zwróć uwagę na DOPLĄTY)

MODELE	Portadecor, Portasynchro 3D	Portadur	Okleina Premium	Portaperfect 3D, Portalamino
A.0 – A.9	760   <b>934,80</b>	820   <b>1008,60</b>	860   <b>1057,80</b>	860   <b>1057,80</b>
B.0 – B.1	736   <b>905,28</b>	796   <b>979,08</b>	-	836   <b>1028,28</b>

### POLECAMY!

Specjalna konstrukcja wielowarstwowa drewniana.



## INFORMACJE TECHNICZNE

### KONSTRUKCJA SKRZYDŁA

Skrzydła w zależności od wzoru składają się z ramiaków poziomych i płycin oraz szyb matowych wykonanych ze szkła hartowanego. Szyby matowe o grubości 6 mm.

### AKCESORIA W CENIE SKRZYDŁA

- Zamek dostępny w trzech wariantach: na klucz zwykły, z blokadą łazienkową lub dostosowany pod wkładkę patentową
- Drzwi przylgowe: trzy zawiasy czopowe regulowane 3D; bezprzylgowe: dwa zawiasy 3D
- Szyba hartowana matowa
- Przygotowanie do skrótu, maksymalnie 60 mm
- Pochwyty okrągły (do drzwi przesuwnych)

### OŚCIEŻNICE

#### Rekomendowane ościeżnice przylgowe:

- Porta SYSTEM str. 172

#### Rekomendowane ościeżnice bezprzylgowe:

- Porta SYSTEM ELEGANCE str. 174
- Porta SYSTEM ELEGANCE 90 stopni w okleinie Premium str. 174
- LEVEL str. 178

### UWAGI

- Norma PN EN 14351-2:2018-12.
- Możliwość dowolnego zestawienia wymiarów skrzydeł w drzwiach podwójnych. Przy drzwiach podwójnych bezprzylgowych należy zamawiać skrzydło czynne i bierne.
- Skrzydło podwójne niedostępne z zamkiem magnetycznym.
- Przy szerokości „100” wymagany jest 3 zawiasy.
- Zawiasy pakowane z ościeżnicą.

### DOPLĄTY

- rozmiar „100” 50 | 61,50
- skrzydła przesuwne – pochwyty podłużny 77 | 94,71
- skrzydła przesuwne – zamek hakowy z pochwytyami bocznymi 167 | 205,41
- skrzydła przylgowe – nakładki na zawiasy (str. 204)
- skrzydła bezprzylgowe - trzeci zawias 3D kolor srebrny, biały, czarny (dopłata do ceny ośc.) 105 | 129,15
- skrzydła bezprzylgowe - trzeci zawias 3D kolor złoty (dopłata do ceny ośc.) 121 | 148,83
- skrzydła bezprzylgowe - zawiasy 3D kolor złoty (dopłata do ceny ośc.) 55 | 67,65
- tuleje lub podcięcie wentylacyjne 39 | 47,97
- zamek magnetyczny: biały, czarny w drzwiach bezprzylg. 60 | 73,80
- zamek magnetyczny z czołem ze stali nierdzewnej 45 | 55,35
- klamka z szyldem (str. 194)

# Porta KONCEPT, grupa C

od 736,- | **905,28**

cena skrzydła netto | brutto (PLN)

**TOP**  
KOLEKCJE



POLECAMY

Tradycyjna konstrukcja ramiakowa  
to gwarancja wieloletniej trwałości.

Porta KONCEPT C.6, Biały



Porta KONCEPT C.6, Biały



model C.0



model C.1



model C.2



model C.3



model C.4



model C.5



model C.6

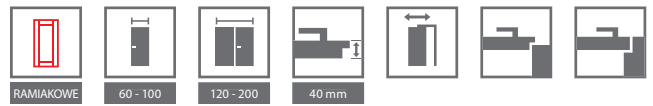

## KOLORYSTYKA

### Okleina Portadecor ★★★★★☆

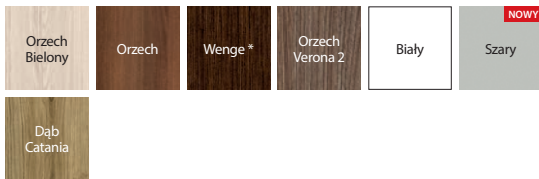

\* do wyczerpania zapasów

### Okleina Portasynchro 3D ★★★★★☆

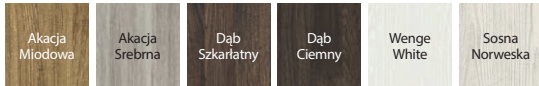

### Okleina Premium ★★★★★☆



### Okleina Portadur ★★★★★☆

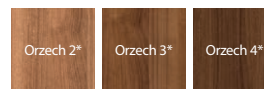

\* do wyczerpania zapasów

### Okleina Portaperfect 3D ★★★★★☆

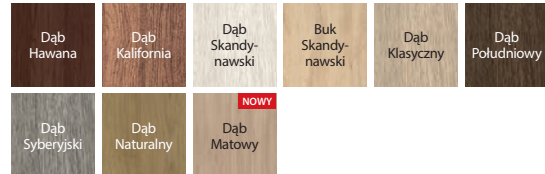

### Portalamino ★★★★★☆

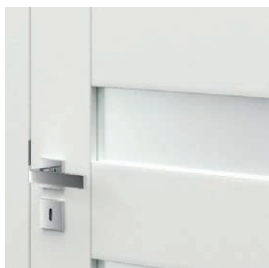
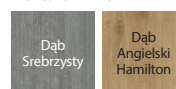

szyba matowa



panel płaski



regulacja zawiasów czopowych regulowanych 3D

Sprawdź jak wyregulować zawiasy



## CENNIK NETTO | BRUTTO PLN (zwróć uwagę na DOPŁATY)

MODELE	Portadecor, Portasynchro 3D	Portadur	Portaperfect 3D, Portalamino, Okleina Premium
C.0-C.6	736   <b>905,28</b>	796   <b>979,08</b>	836   <b>1028,28</b>

### POLECAMY!

Specjalna konstrukcja wielowarstwowa drewniana.



## INFORMACJE TECHNICZNE

### KONSTRUKCJA SKRZYDŁA

Skrzydła w zależności od wzoru składają się z ramiaków poziomych i płycin oraz szyb matowych wykonanych ze szkła hartowanego. Szyby matowe o grubości 6 mm.

### AKCESORIA W CENIE SKRZYDŁA

- Zamek dostępny w trzech wariantach: na klucz zwykły, z blokadą łazienkową lub dostosowany pod wkładkę patentową
- Drzwi przylgowe: trzy zawiasy czopowe regulowane 3D, drzwi bezprzylgowe: dwa zawiasy 3D
- Szyba hartowana matowa
- Przygotowanie do skrótu, maksymalnie 60 mm
- Pochwyty okrągły (do drzwi przesuwnych)

### OŚCIEŻNICE

#### Rekomendowane ościeżnice przylgowe:

- Porta SYSTEM str. 172

#### Rekomendowane ościeżnice bezprzylgowe:

- Porta SYSTEM ELEGANCE str. 174
- Porta SYSTEM ELEGANCE 90 stopni w okleinie Premium str. 174
- LEVEL str. 178

### UWAGI

- Norma PN EN 14351-2:2018-12.
- Możliwość dowolnego zestawienia wymiarów skrzydeł w drzwiach podwójnych.
- Przy drzwiach podwójnych bezprzylgowych należy zamawiać skrzydło czynne i bierne.
- Skrzydło podwójne niedostępne z zamkiem magnetycznym.
- Przy szerokości „100” wymagany jest 3 zawias.
- Zawiasy – pakowane z ościeżnicą.

### DOPŁATY

- rozmiar „100” 50 | 61,50
- skrzydła przesuwne – pochwyty podłużny 77 | 94,71
- skrzydła przesuwne – zamek hakowy z pochwytyami bocznymi 167 | 205,41
- skrzydła przylgowe – nakładki na zawiasy (str. 204)
- skrzydła bezprzylgowe – trzeci zawias 3D kolor srebrny, biały, czarny (dopłata do ceny ośc.) 105 | 129,15
- skrzydła bezprzylgowe – trzeci zawias 3D kolor złoty (dopłata do ceny ośc.) 121 | 148,83
- skrzydła bezprzylgowe – zawiasy 3D kolor złoty (dopłata do ceny ośc.) 55 | 67,65
- tuleje lub podcięcie wentylacyjne 60 | 47,97
- zamek magnetyczny: biały, czarny w drzwiach bezprzylg. 60 | 73,80
- zamek magnetyczny z czołem ze stali nierdzewnej 45 | 55,35 (str. 194)
- klamka z szyldem

# Porta KONCEPT, grupa H i K

od 736,- | **905,28**

cena skrzydła netto | brutto (PLN)



**POLECAMY**

Tradycyjna konstrukcja ramiakowa  
to gwarancja wieloletniej trwałości.

Porta KONCEPT K.3, Dąb Angielski Hamilton



Porta KONCEPT H.4, Dąb Angielski Hamilton



model H.0



model H.1



model H.2



model H.4



model K.0



model K.1



model K.2



model K.3



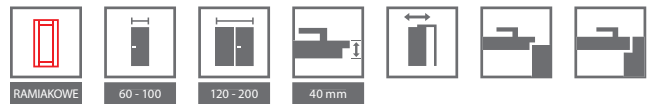

## KOLORYSTYKA

### Okleina Portadecor ★★★★★☆

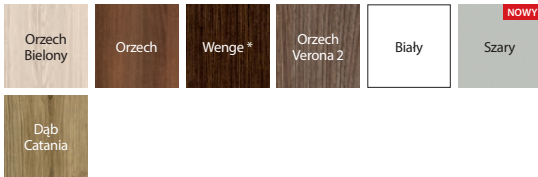

\* do wyczerpania zapasów

### Okleina Portasynchro 3D ★★★★★☆



### Okleina Premium ★★★★★☆



### Okleina Portadur ★★★★★☆

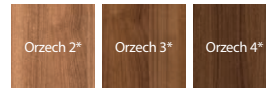

\* do wyczerpania zapasów

### Okleina Portaperfect 3D ★★★★★☆

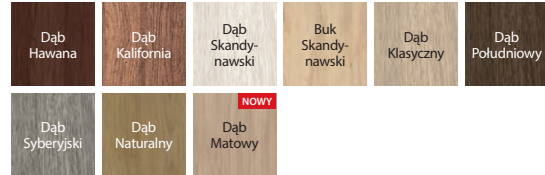

### Portalamino ★★★★★☆

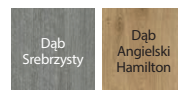

szyba matowa w modelu H.4

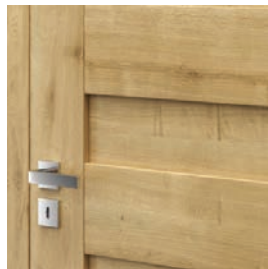

panel płaski w modelu H.0



szyba matowa w modelu K.3

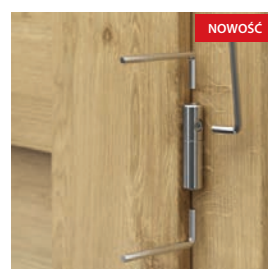

regulacja zawiasów czopowych regulowanych 3D

## CENNIK NETTO | BRUTTO PLN (zwróć uwagę na DOPLĄTY)

MODELE	Portadecor, Portasynchro 3D	Portadur	Portaperfect 3D, Portalamino, Okleina Premium
H.0-H.4 K.0-K.3	736   <b>905,28</b>	796   <b>979,08</b>	836   <b>1028,28</b>

### POLECAMY!

Specjalna konstrukcja wielowarstwowa drewniana.



Sprawdź jak wyregulować zawiasy



## INFORMACJE TECHNICZNE

### KONSTRUKCJA SKRZYDŁA

Skrzydła w zależności od wzoru składają się z ramiaków poziomych i płycin oraz szyb matowych wykonanych ze szkła hartowanego. Szyby matowe o grubości 6 mm.

### AKCESORIA W CENIE SKRZYDŁA

- Zamek dostępny w trzech wariantach: na klucz zwykły, z blokadą łazienkową lub dostosowany pod wkładkę patentową
- Drzwi przylgowe: trzy zawiasy czopowe regulowane 3D, drzwi bezprzylgowe: dwa zawiasy 3D
- Szyba hartowana matowa
- Przygotowanie do skrótów, maksymalnie 60 mm
- Pochwyty okrągły (do drzwi przesuwnych)

### OŚCIEŻNICE

#### Rekomendowane ościeżnice przylgowe:

- Porta SYSTEM str. 172

#### Rekomendowane ościeżnice bezprzylgowe:

- Porta SYSTEM ELEGANCE str. 174
- Porta SYSTEM ELEGANCE 90 stopni w okleinie Premium str. 174
- LEVEL str. 178

### UWAGI

- Norma PN EN 14351-2:2018-12.
- Możliwość dowolnego zestawienia wymiarów skrzydeł w drzwiach podwójnych.
- Skrzydła przesuwne – zamek hakowy z pochwytyami bocznymi
- Skrzydło podwójne niedostępne z zamkiem magnetycznym.
- Przy szerokości „100” wymagany jest 3 zawiasy.
- Zawiasy – pakowane z ościeżnicą.

### DOPLĄTY

- rozmiar „100” 50 | 61,50
- skrzydła przesuwne – pochwyty podłużny 77 | 94,71
- skrzydła przesuwne – zamek hakowy z pochwytyami bocznymi 167 | 205,41 (str. 204)
- skrzydła przylgowe – nakładki na zawiasy
- skrzydła bezprzylgowe – trzeci zawias 3D kolor srebrny, biały, czarny (dopłata do ceny ośc.) 105 | 129,15
- skrzydła bezprzylgowe – trzeci zawias 3D kolor złoty (dopłata do ceny ośc.) 121 | 148,83
- skrzydła bezprzylgowe – zawiasy 3D kolor złoty (dopłata do ceny ośc.) 55 | 67,65
- tuleje lub podcięcie wentylacyjne 39 | 47,97
- zamek magnetyczny: biały, czarny w drzwiach bezprzylg. 60 | 73,80
- zamek magnetyczny z czołem ze stali nierdzewnej 45 | 55,35 (str. 194)
- klamka z szyldem

# Porta BALANCE

od 730,- | **897,90**

cena skrzydła netto | brutto (PLN)



Porta BALANCE D.0, D.3, Wenge White



Porta BALANCE D.0, Wenge White



model A.0



model B.0



model B.1



model D.0



model D.1



model D.2



model D.3



## KOLORYSTYKA

### Okleina Portadecor ★★★★★☆



### Okleina Portasynchro 3D ★★★★★☆



### Okleina Portaperfect 3D ★★★★★☆

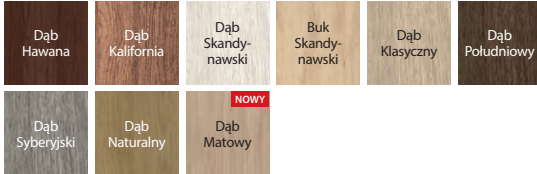

### Portalamino ★★★★★☆

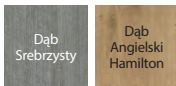

szyba matowa



plycina wypełniająca

## CENNIK NETTO | BRUTTO PLN (zwróć uwagę na DOPLĄTY)

MODELE	Portadecor, Portasynchro 3D	Portaperfect 3D, Portalamino
A.0		
B.0-B.1	730   <b>897,90</b>	830   <b>1020,90</b>
D.0-D.3		

## INFORMACJE TECHNICZNE

### KONSTRUKCJA SKRZYDŁA

Skrzydła w zależności od wzoru składają się z ramiaków poziomych pomiędzy którymi znajdują się plicyny lub szyby matowe. Szyby ze szkła hartowanego o grubości 4 mm.

### AKCESORIA W CENIE SKRZYDŁA

- Zamek dostępny w trzech wariantach: na klucz zwykły, z blokadą łazienkową lub dostosowany pod wkładkę patentową
- Drzwi przylgowe: trzy zawiasy czopowe standard lub PRIME (opcja za dopłatą); bezprzylgowe: dwa zawiasy 3D
- Szyba hartowana matowa
- Pochwył okrągły (do drzwi przesuwnych)
- Przygotowanie do skrótu, maksymalnie 30 mm

### OŚCIEŻNICE

#### Rekomendowane ościeżnice przylgowe:

- Porta SYSTEM str. 172
- MINIMAX str. 170
- STALOWE str. 184-189

#### Rekomendowane ościeżnice bezprzylgowe:

- Porta SYSTEM ELEGANCE str. 174
- LEVEL str. 178

### UWAGI

- Norma PN EN 14351-2:2018-12.
- Możliwość dowolnego zestawienia wymiarów skrzydeł w drzwiach podwójnych.
- Przy drzwiach podwójnych bezprzylgowych należy zamawiać skrzydło czynne i bierne.
- Skrzydło podwójne niedostępne z zamkiem magnetycznym.
- Przy szerokości „100” wymagany jest 3 zawias.
- Zawiasy PRIME lub zawiasy 3D – pakowane z ościeżnicą.

### DOPLĄTY

- rozmiar „100” 50 | 61,50
- skrzydła przesuwne – pochwył podłużny 77 | 94,71
- skrzydła przesuwne – zamek hakowy z pochwyłami bocznymi 167 | 205,41
- trzeci zawias 3D kolor srebrny, biały, czarny (dopłata do ceny ośc.) 105 | 129,15
- trzeci zawias 3D kolor złoty (dopłata do ceny ośc.) 121 | 148,83
- tuleje lub podcięcie wentylacyjne 39 | 47,97
- zamek magnetyczny: biały, czarny w drzwiach bezprzylg. 60 | 73,80
- zamek magnetyczny z czołem ze stali nierdzewnej 45 | 55,35
- zamek PRIME z czołem połysk (srebrny lub złoty) 10 | 12,30
- zawiasy 3D kolor złoty (dopłata do ceny ośc.) 55 | 67,65
- zawiasy PRIME (dotyczy dedykowanych ościeżnic) 20 | 24,60
- nakładki na zawiasy standard (str. 204)
- klamka z szyldem (str. 194)

# Porta HARMONY

od 694,- | **853,62**

cena skrzydła netto | brutto (PLN)



Porta HARMONY B.0, Dąb Syberyjski



Porta HARMONY B.0, Dąb Syberyjski



model A.0



model A.1



model B.0



model B.1



model B.2



model C.0



model C.1

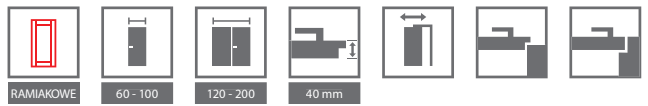

## KOLORYSTYKA

### Okleina Portadecor ★★★★★☆



### Okleina Portasynchro 3D ★★★★★☆

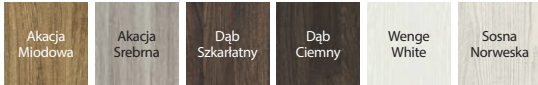

### Okleina Portaperfect 3D ★★★★★☆



### Portalamino ★★★★★☆

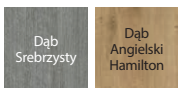

szyba matowa



plycina wypełniająca

## CENNIK NETTO | BRUTTO PLN (zwróć uwagę na DOPLĄTY)

MODELE	Portadecor, Portasynchro 3D	Portaperfect 3D, Portalamino
A.0-C.1	694   <b>853,62</b>	794   <b>976,62</b>

## INFORMACJE TECHNICZNE

### KONSTRUKCJA SKRZYDŁA

Skrzydła w zależności od wzoru składają się z ramiaków poziomych pomiędzy którymi znajdują się płyciny lub szyby matowe. Szyby ze szkła hartowanego o grubości 4 mm.

### AKCESORIA W CENIE SKRZYDŁA

- Zamek dostępny w trzech wariantach: na klucz zwykły, z blokadą łazienkową lub dostosowany pod wkładkę patentową
- Drzwi przylgowe: trzy zawiasy czopowe standard lub PRIME (opcja za dopłatą); bezprzylgowe: dwa zawiasy 3D
- Szyba hartowana matowa
- Pochwył okrągły (do drzwi przesuwnych)
- Przygotowanie do skrótu, maksymalnie 30 mm

### OŚCIEŻNICE

#### Rekomendowane ościeżnice przylgowe:

- Porta SYSTEM str. 172
- MINIMAX str. 170
- STALOWE str. 184-189

#### Rekomendowane ościeżnice bezprzylgowe:

- Porta SYSTEM ELEGANCE str. 174
- LEVEL str. 178

### UWAGI

- Norma PN EN 14351-2:2018-12.
- Możliwość dowolnego zestawienia wymiarów skrzydeł w drzwiach podwójnych.
- Przy drzwiach podwójnych bezprzylgowych należy zamawiać skrzydło czynne i bierne.
- Skrzydło podwójne niedostępne z zamkiem magnetycznym.
- Przy szerokości „100” wymagany jest 3 zawias.
- Zawiasy PRIME lub zawiasy 3D – pakowane z ościeżnicą.

### DOPLĄTY

- rozmiar „100” 50 | 61,50
- skrzydła przesuwne – pochwył podłużny 77 | 94,71
- skrzydła przesuwne – zamek hakowy z pochwyłami bocznymi 167 | 205,41
- trzeci zawias 3D kolor srebrny, biały, czarny (dopłata do ceny ośc.) 105 | 129,15
- trzeci zawias 3D kolor złoty (dopłata do ceny ośc.) 121 | 148,83
- tuleje lub podcięcie wentylacyjne 39 | 47,97
- zamek magnetyczny: biały, czarny w drzwiach bezprzylg. 60 | 73,80
- zamek magnetyczny z czołem ze stali nierdzewnej 45 | 55,35
- zamek PRIME z czołem połysk (srebrny lub złoty) 10 | 12,30
- zawiasy 3D kolor złoty (dopłata do ceny ośc.) 55 | 67,65
- zawiasy PRIME (dotyczy dedykowanych ościeżnic) 20 | 24,60
- nakładki na zawiasy standard (str. 204)
- klamka z szyldem (str. 194)

# Porta INSPIRE, grupa AiB

od 810,- | **996,30**

cena skrzydła netto | brutto (PLN)



## POLECAMY

Tradycyjna konstrukcja ramiakowa  
to gwarancja wieloletniej trwałości.

Porta INSPIRE A.0, Dąb Skandynawski, moduł retro



Porta INSPIRE A.0, Dąb Skandynawski



model A.0



model A.1

model A.1  
z lustrem

model B.0



model B.1



model B.2



model B.3

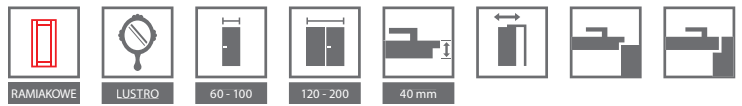

## KOLORYSTYKA

### Okleina Portadecor ★★★★★☆



Dąb Catania

### Portalamino ★★★★★☆



Dąb Srebrzysty



Dąb Angielski Hamilton

### Okleina Portasynchro 3D ★★★★★☆



Akacja Miodowa

Akacja Srebrna

Dąb Szkarłatny

Dąb Ciemny

Wenge White

Sosna Norweska

### Okleina Portaperfect 3D ★★★★★☆



Dąb Hawana

Dąb Kalifornia

Dąb Skandynawski

Buk Skandynawski

Dąb Klasyczny

Dąb Południowy

Dąb Syberyjski

Dąb Naturalny

**NOWY**

Dąb Matowy



szyba matowa „ramka”



elegancka ramka



**NOWOŚĆ**

regulacja zawiasów czopowych regulowanych 3D

Sprawdź jak wyregulować zawiasy



## CENNIK NETTO | BRUTTO PLN (zwróć uwagę na DOPLĄTY)

MODELE	Portadecor, Portasynchro 3D	Portaperfect 3D, Portalamino
A.0-B.3	810   <b>996,30</b>	910   <b>1119,30</b>

### POLECAMY!

SPECJALNA KONSTRUKCJA WIELOWARSTWOWA DREWNIANA



## INFORMACJE TECHNICZNE

### KONSTRUKCJA SKRZYDŁA

Skrzydła w zależności od wzoru składają się z ramiaków poziomych i płycin oraz szyby matowych wykonanych ze szkła hartowanego. Szyby matowe o grubości 6 mm. Model A.1 możliwy do wykonania z lustrem na jedną lub na dwie strony. Przy wyborze skrzydła z lustrem na jedną stronę z drugiej znajduje się płyta płaska.

### AKCESORIA W CENIE SKRZYDŁA

- Zamek na klucz zwykły, z blokadą łazienkową lub dostosowany pod wkładkę patentową
- Drzwi przylgowe: trzy zawiasy czopowe regulowane 3D, bezprzylgowe: dwa zawiasy 3D
- Szyba matowa hartowana „ramka” oraz szyba matowa
- Przygotowanie do skrótów maksymalnie 60 mm
- Pochwyty okrągły do drzwi przesuwnych

### OŚCIEŻNICE

#### Rekomendowane ościeżnice przylgowe:

- Porta SYSTEM str. 172

#### Rekomendowane ościeżnice bezprzylgowe:

- Porta SYSTEM ELEGANCE str. 174
- LEVEL str. 178

### UWAGI

- Norma PN EN 14351-2:2018-12.
- Przy drzwiach podwójnych bezprzylgowych należy zamawiać skrzydło czynne i bierne.
- **W przypadku wybrania modelu z lustrem z jednej strony, z drugiej znajdować się będzie pełna płaska płyta.**
- Skrzydło podwójne niedostępne z zamkiem magnetycznym.
- Przy szerokości „100” wymagany jest 3 zawias.
- Zawiasy – pakowane z ościeżnicą.

### DOPLĄTY

- lustro na jedną stronę 150 | 184,50
- lustro na dwie strony 300 | 369,00
- rozmiar „100” 50 | 61,50
- skrzydła przesuwne – pochwyt podłużny 77 | 94,71
- skrzydła przesuwne – zamek hakowy z pochwytami bocznymi 167 | 205,41
- skrzydła przylgowe – nakładki na zawiasy (str. 204)
- skrzydła bezprzylgowe – trzeci zawias 3D kolor srebrny, biały, czarny (dopłata do ceny ość.) 105 | 129,15
- skrzydła bezprzylgowe – trzeci zawias 3D kolor złoty (dopłata do ceny ość.) 121 | 148,83
- skrzydła bezprzylgowe – zawiasy 3D kolor złoty (dopłata do ceny ość.) 55 | 67,65
- tuleje lub podcięcie wentylacyjne 39 | 47,97
- zamek magnetyczny: biały, czarny w drzwiach bezprzylg. 60 | 73,80
- zamek magnetyczny z czołem ze stali nierdzewnej 45 | 55,35
- klamka z szyldem (str. 194)



# Porta INSPIRE, grupa C



Porta INSPIRE C.4, Dąb Klasyczny



Porta INSPIRE C.4, Dąb Klasyczny



model C.0



model C.1



model C.2



model C.3



model C.4



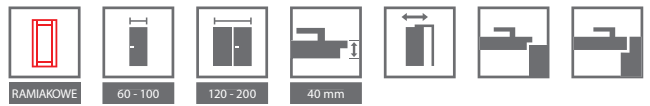

## KOLORYSTYKA

### Okleina Portadecor ★★★★★☆



### Okleina Portasynchro 3D ★★★★★☆



### Okleina Premium ★★★★★☆



### Okleina Portaperfect 3D ★★★★★☆

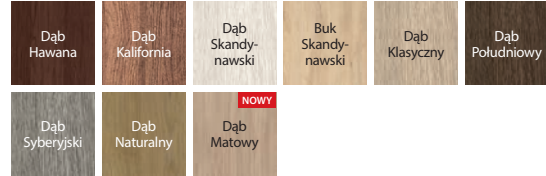

### Portalamino ★★★★★☆

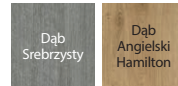

szyba matowa



elegancka płycina

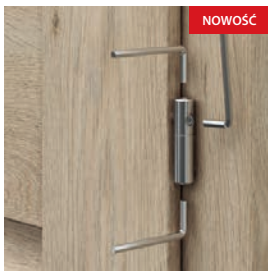

regulacja zawiasów czopowych regulowanych 3D

Sprawdź jak wyregulować zawiasy



## CENNIK NETTO | BRUTTO PLN (zwróć uwagę na DOPŁATY)

MODELE	Portadecor, Portasynchro 3D	Portaperfect 3D, Portalamino, Okleina Premium
C.0-C.4	810   <b>996,30</b>	910   <b>1119,30</b>

### POLECAMY!

Specjalna konstrukcja wielowarstwowa drewniana.



## INFORMACJE TECHNICZNE

### KONSTRUKCJA SKRZYDŁA

Skrzydła w zależności od wzoru składają się z ramiaków poziomych i płycin oraz szyb matowych wykonanych ze szkła hartowanego. Szyby matowe o grubości 6 mm.

### AKCESORIA W CENIE SKRZYDŁA

- Zamek na klucz zwykły, z blokadą łazienkową lub dostosowany pod wkładkę patentową
- Drzwi przylgowe: trzy zawiasy czopowe regulowane 3D, bezprzylgowe: dwa zawiasy 3D
- Szyba matowa
- Przygotowanie do skrótu maksymalnie 60 mm
- Pochwyty okrągły do drzwi przesuwnych

### OŚCIEŻNICE

#### Rekomendowane ościeżnice przylgowe:

- Porta SYSTEM str. 172

#### Rekomendowane ościeżnice bezprzylgowe:

- Porta SYSTEM ELEGANCE str. 174
- Porta SYSTEM ELEGANCE 90 stopni w okleinie Premium str. 174
- LEVEL str. 178

### UWAGI

- Norma PN EN 14351-2:2018-12.
- Przy drzwiach podwójnych bezprzylgowych należy zamawiać skrzydło czynne i bierne.
- Skrzydło podwójne niedostępne z zamkiem magnetycznym.
- Przy szerokości „100” wymagany jest 3 zawias.
- Zawiasy pakowane z ościeżnicą.

### DOPŁATY

• rozmiar „100”	50   61,50
• skrzydła przesuwne – pochwyty podłużny	77   94,71
• skrzydła przesuwne – zamek hakowy z pochwytyami bocznymi	167   205,41
• skrzydła przylgowe – nakładki na zawiasy (dopłata do ceny ość.)	(str. 204)
• skrzydła bezprzylgowe – trzeci zawias 3D kolor srebrny, biały, czarny (dopłata do ceny ość.)	105   129,15
• skrzydła bezprzylgowe – trzeci zawias 3D kolor złoty (dopłata do ceny ość.)	121   148,83
• skrzydła bezprzylgowe – zawiasy 3D kolor złoty (dopłata do ceny ość.)	55   67,65
• tuleje lub podcięcie wentylacyjne	39   47,97
• zamek magnetyczny: biały, czarny w drzwiach bezprzylg.	60   73,80
• zamek magnetyczny z czołem ze stali nierdzewnej	45   55,35
• klamka z szyldem	(str. 194)

# Porta DECOR

od 370,- | **455,10**

cena skrzydła netto | brutto (PLN)



3 klasę mechaniczną posiadają wybrane modele z wypełnieniem z płyty wiórowej otworowej lub pełnej.

#### POLECAMY

„Pakiet inwestycyjny” - dostępny dodatkowo, zawiera zawiasy trójelementowe i zamek w najwyższej kategorii użytkowania (opcja za dopłatą). Komplet stanowią: skrzydło (w okleinie Portalamino) i dedykowana ościeżnica.

Porta DECOR P, Buk Skandynawski



Porta DECOR P, Buk Skandynawski



model P

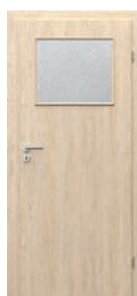

model M



model D



model L

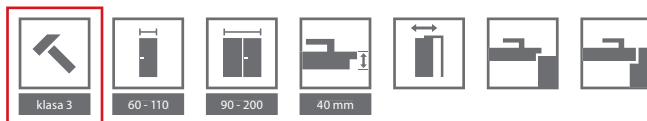

## KOLORYSTYKA

### Okleina Portadecor ★★★★★☆

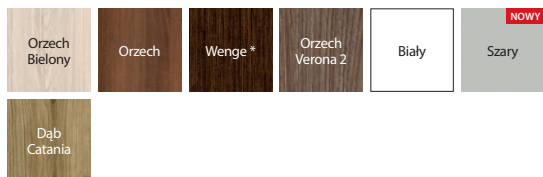

\* do wyczerpania zapasów

### Okleina Portasynchro 3D ★★★★★☆

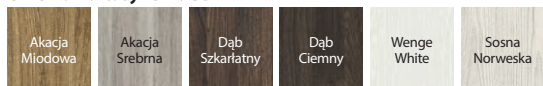

### Okleina Portaperfect 3D ★★★★★☆

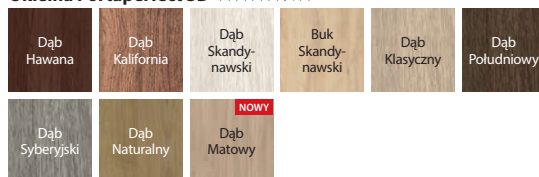

### Portalamino ★★★★★☆

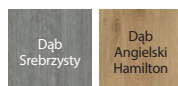

ramka z szybą



szyba „chinchilla”

## CENNIK NETTO | BRUTTO PLN (zwróć uwagę na DOPLĄTY)

MODELE	Portadecor, Portasynchro 3D	Portaperfect 3D (Buk Skandynawski)	Portaperfect 3D (pozostałe kolory), Portalamino
P	370   <b>455,10</b>	400   <b>492,00</b>	470   <b>578,10</b>
M	443   <b>544,89</b>	473   <b>581,79</b>	543   <b>667,89</b>
D	480   <b>590,40</b>	510   <b>627,30</b>	580   <b>713,40</b>
L	468   <b>575,64</b>	498   <b>612,54</b>	568   <b>698,64</b>

## INFORMACJE TECHNICZNE

### KONSTRUKCJA SKRZYDŁA

Wypełnienie stanowi „plaster miodu” lub płyta wiórowa wzmocniona wewnętrznym ramiakiem (opcja za dopłatą). Całość obłożona jest płytą HDF.

### AKCESORIA W CENIE SKRZYDŁA

- Drzwi przylgowe: dwa lub trzy zawiasy czopowe standard lub PRIME (opcja za dopłatą); bezprzylgowe: dwa zawiasy 3D
- Zamek: na klucz zwykły, z blokadą łazienkową lub dostosowany pod wkładkę patentową
- Szyba wzór: „chinchilla” lub matowa hartowana (opcja za dopłatą)
- Pochwyty okrągły (do drzwi przesuwnych)

### OŚCIEŻNICE

#### Rekomendowane ościeżnice przylgowe:

- Porta SYSTEM str. 172
- MINIMAX str. 170
- STALOWE str. 184-189

#### Rekomendowane ościeżnice bezprzylgowe:

- Porta SYSTEM ELEGANCE str. 174
- LEVEL str. 178

### UWAGI

- Norma PN EN 14351-2:2018-12.
- Wypełnienie płytą wiórową zawiera przygotowanie do skrótu w standardzie.
- Rozmiar „110” dostępny tylko z wypełnieniem płytą wiórową. Wymiary przeszkleń jak w rozmiarze „100”.
- Możliwość dowolnego zestawienia wymiarów skrzydeł w drzwiach podwójnych. Skrzydło bierne (dostawka) w rozmiarach „30”, „40”, „50” tylko w wersji pełnej. Przy drzwiach podwójnych bezprzylgowych należy zamawiać skrzydło czynne i bierne.
- Skrzydło podwójne niedostępne z zamkiem magnetycznym.
- **Rozmiar „80” i „90” w normie inwestycyjnej dla drzwi przylgowych (światło przejścia 800, 900 mm) dostępny jako standard – bez dopłaty.**
- Przy opcji „wzmocnienie pod samozamykacz” wymagany jest 3 zawias.

- Przy szerokości „100” i „110” wymagany jest 3 zawias.
- Pakiet inwestycyjny dostępny tylko z wypełnieniem płytą wiórową.
- Pakiet inwestycyjny dostępny z ościeżnicą przylgową: Porta SYSTEM, Stalowa Porta SYSTEM, Stalowa Regulowana, Stalowa Kątowa MAŁA PLUS i DUŻA.
- Zawiasy PRIME lub zawiasy 3D – pakowane z ościeżnicą.

### DOPLĄTY

- bulaj – ze stali nierdzewnej 501 | 616,23
- skrzydła przesuwne – pochwyty podłużny 77 | 94,71
- skrzydła przesuwne – zamek hakowy z pochwytnymi bocznymi 167 | 205,41
- odwrócenie szyby bez dopłaty 39 | 47,97
- pakiet inwestycyjny (dopłata do skrz.) 60 | 73,80
- pakiet inwestycyjny (dopłata do ośc.) 60 | 73,80
- podcięcie, tuleje lub kratka wentylacyjna 39 | 47,97
- przygotowanie do skrótu (maks. 60 mm) 26 | 31,98
- rozmiar „100”, „110” 50 | 61,50
- szyba matowa hartowana – model M 16 | 19,68
- szyba matowa hartowana – model D 54 | 66,42
- szyba matowa hartowana – model L 30 | 36,90
- trzeci zawias 3D kolor srebrny, biały, czarny (dopłata do ceny ośc.) 105 | 129,15
- trzeci zawias 3D kolor złoty (dopłata do ceny ośc.) 121 | 148,83
- uszczelka opadająca 136 | 167,28
- wypełnienie płytą pełną 130 | 159,90
- wypełnienie płytą wiórową otworową 110 | 135,30
- wzmocnienie pod samozamykacz – wymagany 3 zawias 26 | 31,98
- zamek magnetyczny: biały, czarny w skrzydłach bezprzylg. 60 | 73,80
- zamek magnetyczny z czołem ze stali nierdzewnej 45 | 55,35
- zamek PRIME z czołem połysk (srebrny lub złoty) 10 | 12,30
- zawiasy 3D kolor złoty (dopłata do ceny ośc.) 55 | 67,65
- zawiasy PRIME (dotyczy dedykowanych ościeżnic) 20 | 24,60
- nakładki na zawiasy standard (str. 204)
- klamka z sztydem (str. 194)

# Porta STYL

od 484,- | **595,32**

cena skrzydła netto | brutto (PLN)



Porta STYL 1, Dąb Kalifornia



Porta STYL 1, Dąb Kalifornia



model 1



model 2



model 3

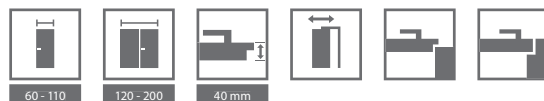

## KOLORYSTYKA

### Okleina Portadecor ★★★★★☆

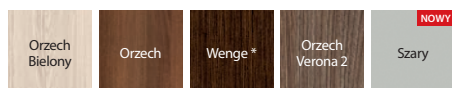

\* do wyczerpania zapasów

### Okleina Portasynchro 3D ★★★★★☆

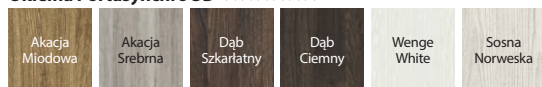

### Okleina Portaperfect 3D ★★★★★☆

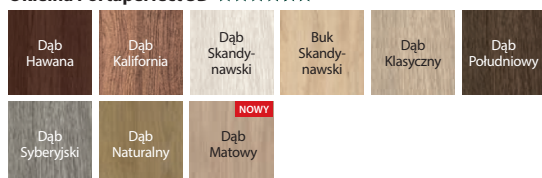

### Okleina CPL HQ 0,2 ★★★★★☆

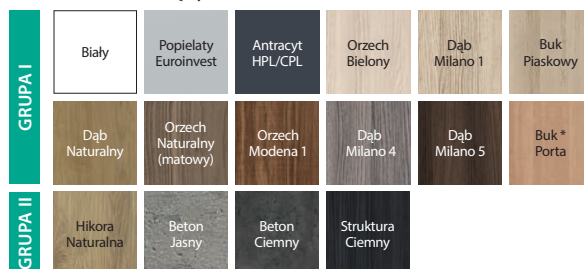

\* do wyczerpania zapasów

Porta STYL



model z szybą

## CENNIK NETTO | BRUTTO PLN (zwróć uwagę na DOPLĄTY)

MODELE	Portadecor Portasynchro 3D	Portaperfect 3D, CPL HQ gr. I
1, 2	484   <b>595,32</b>	584   <b>718,32</b>
3	544   <b>669,12</b>	644   <b>792,12</b>

### ZWRÓĆ UWAGĘ

Jeżeli szukasz drzwi pełnych, które będą pasowały do tej kolekcji, zobacz również kolekcję Porta DECOR str. 66 oraz Porta CPL str. 82.

## INFORMACJE TECHNICZNE

### KONSTRUKCJA SKRZYDŁA

Wypełnienie „plaster miodu” lub płyta wiórowa wzmocniona wewnętrznymi ramiakami (opcja za dopłatą). Całość obłożona jest płytą HDF. W wykonaniu CPL HQ boki skrzydła pokryte są taśmą ABS.

### AKCESORIA W CENIE SKRZYDŁA

- Drzwi przylgowe: dwa lub trzy zawiasy czopowe standard lub PRIME (opcja za dopłatą); bezprzylgowe: dwa zawiasy 3D
- Zamek: na klucz zwykły, z blokadą łazienkową lub dostosowany pod wkładkę patentową
- Szyba wzór: matowa hartowana lub „chinchilla”
- Pochwył okrągły (do drzwi przesuwnych)

### OŚCIEŻNICE

#### Rekomendowane ościeżnice przylgowe:

- Porta SYSTEM str. 172
- MINIMAX str. 170
- STALOWE str. 184-189

#### Rekomendowane ościeżnice bezprzylgowe:

- Porta SYSTEM ELEGANCE str. 174
- LEVEL str. 178

### UWAGI

- Norma PN EN 14351-2:2018-12.
- Wypełnienie płytą wiórową zawiera przygotowanie do skrótu w standardzie.
- Rozmiar „110” dostępny tylko z wypełnieniem płytą wiórową. Wymiary przeszkleń jak w rozmiarze „100”.
- Możliwość dowolnego zestawienia wymiarów skrzydeł w drzwiach podwójnych. Przy drzwiach podwójnych bezprzylgowych należy zamawiać skrzydło czynne i bierne.

- Skrzydło podwójne niedostępne z zamkiem magnetycznym.
- Przy opcji „wzmocnienie pod samozamykacz” wymagany jest 3 zawias.
- Przy szerokości „100” i „110” wymagany jest 3 zawias.
- Zawiasy PRIME lub zawiasy 3D – pakowane z ościeżnicą.

### DOPLĄTY

- skrzydła przesuwne – pochwył podłużny 77 | 94,71
- skrzydła przesuwne – zamek hakowy z pochwyłami bocznymi 167 | 205,41
- odwrócenie szyby bez dopłaty
- okł. CPL 0,2 mm – GRUPA II 50 | 61,50
- podcięcie, tuleje lub kratka wentylacyjna 39 | 47,97
- **PROMOCJA** – w drzwiach w okł. CPL – pakiet PRIME bez dopłaty
- przygotowanie do skrótu (maks. 60 mm) 26 | 31,98
- rozmiar „100”, „110” 50 | 61,50
- trzeci zawias 3D kolor srebrny, biały, czarny (dopłata do ceny ośc.) 105 | 129,15
- trzeci zawias 3D kolor złoty (dopłata do ceny ośc.) 121 | 148,83
- uszczelka opadająca 136 | 167,28
- wypełnienie płytą pełną 130 | 159,90
- wypełnienie płytą wiórową otworową 110 | 135,30
- wzmocnienie pod samozamykacz – wymagany 3 zawias 26 | 31,98
- zamek magnetyczny: biały, czarny w skrzydłach bezprzylg. 60 | 73,80
- zamek magnetyczny z czolem ze stali nierdzewnej 45 | 55,35
- zamek PRIME z czolem połysk (srebrny lub złoty) 10 | 12,30
- zawiasy 3D kolor złoty (dopłata do ceny ośc.) 55 | 67,65
- zamek PRIME z czolem połysk (srebrny lub złoty) 20 | 24,60
- nakładki na zawiasy standard (str. 204)
- klamka z szydem (str. 194)

# Porta FIT, grupa C, I

od 520,- | **639,60**

cena skrzydła netto | brutto (PLN)



Porta FIT I.1, Dąb Matowy



Porta FIT I.1, Dąb Matowy



model C.0



model C.1



model C.3



model I.0



model I.1

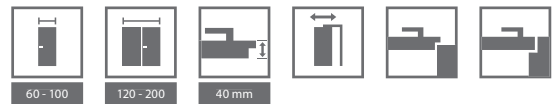

## KOLORYSTYKA

### Okleina Portadecor ★★★★★☆



\* do wyczerpania zapasów

### Okleina Portasynchro 3D ★★★★★☆



### Okleina Portaperfect 3D ★★★★★☆

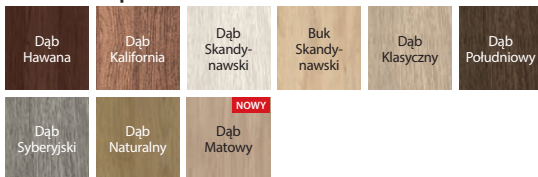

### Okleina CPL HQ 0,2 ★★★★★☆

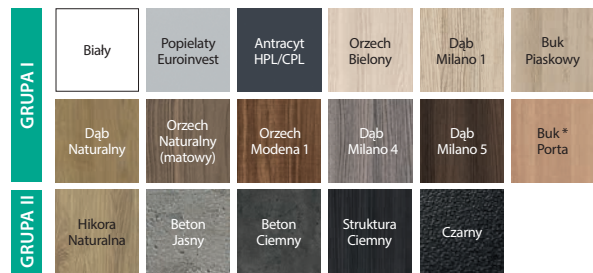

\* do wyczerpania zapasów



ramka z szybą  
UWAGA: w przypadku okleiny CPL  
ramka jest zaokrąglona



ramka z panelem  
UWAGA: w przypadku okleiny CPL  
ramka jest zaokrąglona

## CENNIK NETTO | BRUTTO PLN (zwróć uwagę na DOPŁATY)

MODELE	Portadecor, Portasynchro 3D	Portaperfect 3D, CPL HQ gr. I
C.0-C.3	532   <b>654,36</b>	632   <b>777,36</b>
I.0-I.1	520   <b>639,60</b>	620   <b>762,60</b>

### ZWRÓĆ UWAGĘ

Jeżeli szukasz drzwi pełnych, które będą pasowały do tej kolekcji, zobacz również kolekcję Porta DECOR str. 66 oraz Porta CPL str. 82.

## INFORMACJE TECHNICZNE

### KONSTRUKCJA SKRZYDŁA

W modelach C oraz I wypełnienie „plaster miodu” i płyta stabilizująca lub w całości płyty wiórowej pełnej wzmocnionej wewnętrznym ramiakem (opcja za dopłatą). Całość obłożona jest płytą HDF. W wykończeniu CPL HQ, boki skrzydła pokryte są taśmą brzegową ABS.

### AKCESORIA W CENIE SKRZYDŁA

- Drzwi przylgowe: dwa lub trzy zawiasy czopowe standard lub PRIME (opcja za dopłatą); bezprzylgowe: dwa zawiasy 3D
- Zamek: na klucz zwykły, z blokadą łazienkową lub dostosowany pod wkładkę patentową
- Szyba matowa hartowana lub „chinchilla”
- Pochwył okrągły (do drzwi przesuwnych)

### OŚCIEŻNICE

#### Rekomendowane ościeżnice przylgowe:

- Porta SYSTEM str. 172
- MINIMAX str. 170
- STALOWE str. 184-189

#### Rekomendowane ościeżnice bezprzylgowe:

- Porta SYSTEM ELEGANCE str. 174
- LEVEL str. 178

### UWAGI

- Norma PN EN 14351-2:2018-12.
- Możliwość dowolnego zestawienia wymiarów skrzydeł w drzwiach podwójnych. Przy drzwiach podwójnych bezprzylgowych należy zamawiać skrzydło czynne i bierne.

- Skrzydło podwójne niedostępne z zamkiem magnetycznym.
- Przy opcji „wzmocnienie pod samozamykacz” wymagany jest 3 zawiasy.
- Przy szerokości „100” wymagany jest 3 zawiasy.
- Zawiasy PRIME lub zawiasy 3D – pakowane z ościeżnicą.

### DOPŁATY

- odwrócenie szyby bez dopłaty
- okł. CPL 0,2 mm – GRUPA II 50 | 61,50
- podcięcie, tuleje lub kratka wentylacyjna 39 | 47,97
- **PROMOCJA** – w drzwiach w okł. CPL – pakiet PRIME bez dopłaty
- przygotowanie do skrót (maks. 60 mm) 26 | 31,98
- rozmiar „100” 50 | 61,50
- skrzydła przesuwne – pochwył podłużny 77 | 94,71
- skrzydła przesuwne – zamek hakowy z pochwyłami bocznymi 167 | 205,41
- trzeci zawias 3D kolor srebrny, biały, czarny (dopłata do ceny ośc.) 105 | 129,15
- trzeci zawias 3D kolor złoty (dopłata do ceny ośc.) 121 | 148,83
- uszczelka opadająca 136 | 167,28
- wypełnienie płytą wiórową otworową lub pełną 110 | 135,30
- wzmocnienie pod samozamykacz – wymagany 3 zawias 26 | 31,98
- zamek magnetyczny: biały, czarny w skrzydłach bezprzylg. 60 | 73,80
- zamek magnetyczny z czołem ze stali nierdzewnej 45 | 55,35
- zamek PRIME z czołem polysk (srebrny lub złoty) 10 | 12,30
- zawiasy 3D kolor złoty (dopłata do ceny ośc.) 55 | 67,65
- zawiasy PRIME (dotyczy dedykowanych ościeżnic) 20 | 24,60 (str. 204)
- nakładki na zawiasy standard (str. 194)
- klamka z szyldem

# Porta FIT, grupa F-H

od 544,- | **669,12**

cena skrzydła netto | brutto (PLN)



Porta FIT G.5, Sosna Norweska



Porta FIT G.5, Sosna Norweska



model F.2

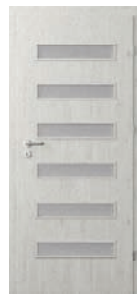

model F.6



model G.0



model G.2



model G.3



model G.5



model H.0



model H.1



model H.3



model H.4

Więcej modeli  
z tej kolekcji  
[zobacz na stronie](#)





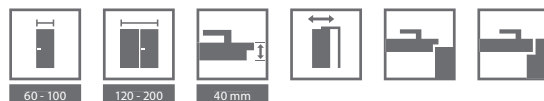

## KOLORYSTYKA

### Okleina Portadecor ★★★★★☆



\* do wyczerpania zapasów

### Okleina Portasynchro 3D ★★★★★☆

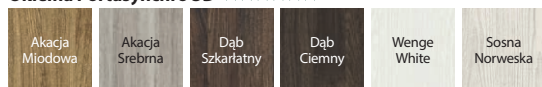

### Okleina Portaperfect 3D ★★★★★☆

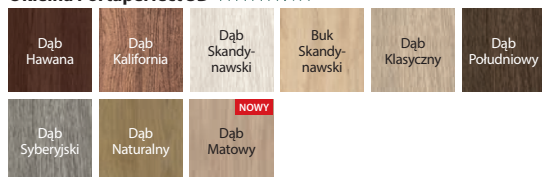

### Okleina CPL HQ 0,2 ★★★★★☆

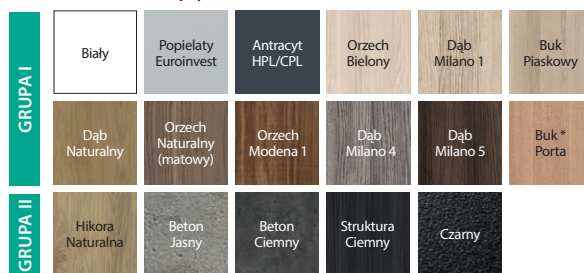

\* do wyczerpania zapasów



ramka z szybą  
UWAGA: w przypadku okleiny CPL ramka jest zaokrąglona



ramka z panelem  
UWAGA: w przypadku okleiny CPL ramka jest zaokrąglona

## CENNIK NETTO | BRUTTO PLN (zwróć uwagę na DOPŁATY)

MODELE	Portadecor, Portasynchro 3D	Portaperfect 3D, CPL HQ gr. I
F.2-H.4	544   <b>669,12</b>	644   <b>792,12</b>

### ZWRÓĆ UWAGĘ

Jeżeli szukasz drzwi pełnych, które będą pasowały do tej kolekcji, zobacz również kolekcję Porta DECOR str. 66 oraz Porta CPL str. 82.

## INFORMACJE TECHNICZNE

### KONSTRUKCJA SKRZYDŁA

Wypełnienie stanowi „plaster miodu” i płyta stabilizująca lub w całości płyty wiórowej pełnej wzmocnionej wewnętrznym ramiakem (opcja za dopłatą). Całość obłożona jest płytą HDF. Konstrukcje skrzydła uzupełniają szyba lub panel płaski. W wykonaniu CPL HQ boki skrzydła pokryte są smłą brzegową ABS.

### AKCESORIA W CENIE SKRZYDŁA

- Drzwi przylgowe: dwa lub trzy zawiasy czopowe standard lub PRIME (opcja za dopłatą); bezprzylgowe: dwa zawiasy 3D
- Zamek: na klucz zwykły, z blokadą łazienkową lub dostosowany pod wkładkę patentową
- Szyba matowa hartowana lub „chinchilla”
- Pochwył okrągły (do drzwi przesuwnych)

### OŚCIEŻNICE

#### Rekomendowane ościeżnice przylgowe:

- Porta SYSTEM str. 172
- MINIMAX str. 170
- STALOWE str. 184-189

#### Rekomendowane ościeżnice bezprzylgowe:

- Porta SYSTEM ELEGANCE str. 174
- LEVEL str. 178

### UWAGI

- Norma PN EN 14351-2:2018-12.
- Kratka, tuleje wentylacyjne 2 rzędy niedostępne dla modelu H.
- Możliwość dowolnego zestawienia wymiarów skrzydeł w drzwiach podwójnych. Przy drzwiach podwójnych bezprzylgowych należy zamawiać skrzydło czynne i bierne.

- Skrzydło podwójne niedostępne z zamkiem magnetycznym.
- Przy opcji „wzmocnienie pod samozamykacz” wymagany jest 3 zawias.
- Przy szerokości „100” wymagany jest 3 zawias.
- Zawiasy PRIME lub zawiasy 3D – pakowane z ościeżnicą.

### DOPŁATY

- odwrócenie szyby
  - okl. CPL 0,2 mm – GRUPA II
  - podcięcie, tuleje lub kratka wentylacyjna
  - **PROMOCJA** – w drzwiach w okl. CPL – pakiet PRIME
  - przygotowanie do skrót (maks. 60 mm)
  - rozmiar „100”
  - skrzydła przesuwne – pochwył podłużny
  - skrzydła przesuwne – zamek hakowy z pochwyłami bocznymi
  - trzeci zawias 3D kolor srebrny, biały, czarny (dopłata do ceny ośc.)
  - trzeci zawias 3D kolor złoty (dopłata do ceny ośc.)
  - uszczelka opadająca
  - wypełnienie płytą wiórową otworową lub pełną
  - wzmocnienie pod samozamykacz – wymagany 3 zawias
  - zamek magnetyczny: biały, czarny w skrzydłach bezprzylg.
  - zamek magnetyczny z czołem ze stali nierdzewnej
  - zamek PRIME z czołem polysk (srebrny lub złoty)
  - zawiasy 3D kolor złoty (dopłata do ceny ośc.)
  - zawiasy PRIME (dotyczy dedykowanych ościeżnic)
  - nakładki na zawiasy standard
  - klamka z szyldem
- bez dopłaty  
50 | 61,50  
39 | 47,97
- bez dopłaty  
26 | 31,98  
50 | 61,50  
77 | 94,71  
167 | 205,41  
105 | 129,15  
121 | 148,83  
136 | 167,28  
110 | 135,30  
26 | 31,98  
60 | 73,80  
45 | 55,35  
10 | 12,30  
55 | 67,65  
20 | 24,60  
(str. 204)  
(str. 194)

# Porta NOVA, grupa 2-5

od 686,- | **843,78**

cena skrzydła netto | brutto (PLN)



Porta NOVA 2.1, Dąb Srebrzysty



Porta NOVA 5.5, Dąb Srebrzysty



model 2.1



model 2.2



model 2.2  
z lustrem



model 3.1



model 3.2



model 4.1



model 4.2



model 4.4



model 5.1



model 5.2



model 5.4



model 5.5

Więcej modeli  
z tej kolekcji  
[zobacz na stronie](#)



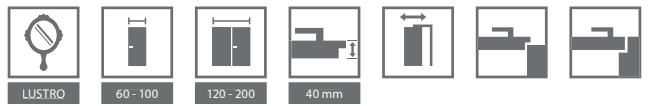

## KOLORYSTYKA

### Okleina Portadecor ★★★★★

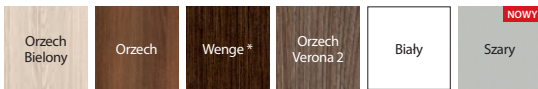

\* do wyczerpania zapasów

### Okleina Portasynchro 3D ★★★★★

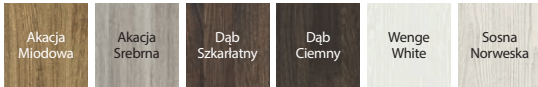

### Okleina Portadur ★★★★★

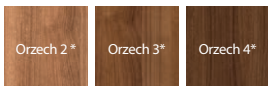

\* do wyczerpania zapasów

### Okleina Portaperfect 3D ★★★★★

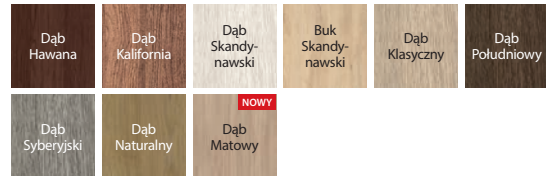

### Portalamino ★★★★★

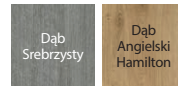

ramka z płycią

## CENNIK NETTO | BRUTTO PLN (zwróć uwagę na DOPŁATY)

MODELE	Portadecor, Portasynchro 3D	Portadur	Portaperfect 3D, Portalamino
2.1-2.2, 3.1-3.2	686   <b>843,78</b>	746   <b>917,58</b>	786   <b>966,78</b>
4.1-4.4	708   <b>870,84</b>	768   <b>944,64</b>	808   <b>993,84</b>
5.1-5.5	752   <b>924,96</b>	812   <b>998,76</b>	852   <b>1047,96</b>

## INFORMACJE TECHNICZNE

### KONSTRUKCJA SKRZYDŁA

Wypełnienie stanowi płyta wiórowa wzmocniona wewnętrznym ramiakiem. Całość obłożona jest płytą HDF. Model 2.2 możliwy do wykonania z lustrem na jedną stronę lub dwie strony. Przy wyborze skrzydła z lustrem na jedną stronę z drugiej znajduje się pływca.

### AKCESORIA W CENIE SKRZYDŁA

- Zamek: na klucz zwykły, z blokadą łazienkową lub dostosowany pod wkładkę patentową
- Drzwi przylgowe: dwa lub trzy zawiasy czopowe standard lub PRIME (opcja za dopłatą); bezprzylgowe: dwa zawiasy 3D
- Szyba – wzory: „chinchilla”, matowa (za dopłatą)
- Przygotowanie do skrótu maksymalnie 60 mm (tylko grupa 2 i 3)
- Pochwyty okrągły (do drzwi przesuwnych)

### OŚCIEŻNICE

#### Rekomendowane ościeżnice przylgowe:

- Porta SYSTEM str. 172
- MINIMAX str. 170
- STALOWE str. 184-189

#### Rekomendowane ościeżnice bezprzylgowe:

- Porta SYSTEM ELEGANCE str. 174
- LEVEL str. 178

### UWAGI

- Norma PN EN 14351-2:2018-12.
- Możliwość dowolnego zestawienia wymiarów skrzydeł w drzwiach podwójnych. Przy drzwiach podwójnych bezprzylgowych należy zamawiać skrzydło czynne i bierne.
- Skrzydło podwójne niedostępne z zamkiem magnetycznym.

- Model 2.2 niedostępny w rozmiarze „100”.
- Przy opcji „wzmocnienie pod samozamykacz” wymagany jest 3 zawias.
- Przy szerokości „100” wymagany jest 3 zawias.
- Zawiasy PRIME lub zawiasy 3D – pakowane z ościeżnicą.

### DOPLATY

- lustro na jedną stronę 150 | 184,50
- lustro na dwie strony 300 | 369,00
- odwrócenie szyby bez dopłaty
- podcięcie, tuleje wentylacyjne (1 rząd) 39 | 47,97
- rozmiar „100” 50 | 61,50
- skrzydła przesuwne – pochwyty podłużny 77 | 94,71
- skrzydła przesuwne – zamek hakowy z pochwytyami bocznymi 167 | 205,41
- szyba matowa – gr. 4 i 5 (za 1 szt. szyby) 25 | 30,75
- szyba matowa, model 2.2 70 | 86,10
- szyba matowa, model 3.2 40 | 49,20
- trzeci zawias 3D kolor srebrny, biały, czarny (dopłata do ceny ośc.) 105 | 129,15
- trzeci zawias 3D kolor złoty (dopłata do ceny ośc.) 121 | 148,83
- uszczelka opadająca 136 | 167,28
- zamek magnetyczny z czołem ze stali nierdzewnej 45 | 55,35
- zamek magnetyczny: biały, czarny w skrzydłach bezprzylg. 60 | 73,80
- zamek PRIME z czołem połysk (srebrny lub złoty) 10 | 12,30
- zawiasy 3D kolor złoty (dopłata do ceny ośc.) 55 | 67,65
- zawiasy PRIME (dotyczy dedykowanych ościeżnic) 20 | 24,60 (str. 204)
- nakładki na zawiasy standard (str. 194)
- klamka z szyldem (str. 194)

# Porta NOVA, grupa 6 i 7

od 752,- | **924,96**

cena skrzydła netto | brutto (PLN)



Porta NOVA 7.1, Orzech 3, moduł retro



Porta NOVA 6.3 Orzech 3, moduł retro



model 6.1



model 6.2



model 6.3



model 6.4



model 6.5



model 7.1



model 7.2



model 7.5

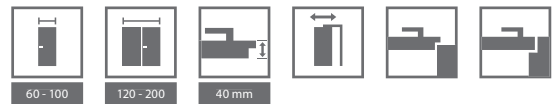

## KOLORYSTYKA

### Okleina Portadecor ★★★★★☆

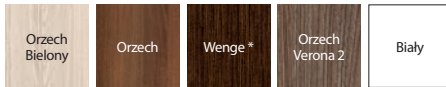

\* do wyczerpania zapasów

### Okleina Portasynchro 3D ★★★★★☆

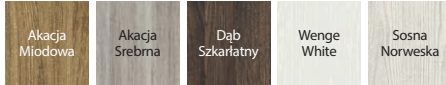

### Okleina Portadur ★★★★★☆

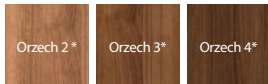

\* do wyczerpania zapasów

### Okleina Portaperfect 3D ★★★★★☆

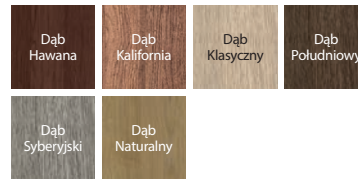

ramka z szybą

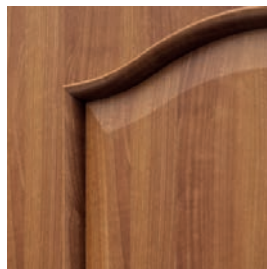

ramka z płyciną

## CENNIK NETTO | BRUTTO PLN (zwróć uwagę na DOPŁATY)

MODELE	Portadecor, Portasynchro 3D	Portadur	Portaperfect 3D
6.1-7.5	752   <b>924,96</b>	812   <b>998,76</b>	852   <b>1047,96</b>

## INFORMACJE TECHNICZNE

### KONSTRUKCJA SKRZYDŁA

Wypełnienie stanowi płyta wiórowa wzmocniona wewnętrznym ramiakiem. Całość obłożona jest płytą HDF.

### AKCESORIA W CENIE SKRZYDŁA

- Zamek: na klucz zwykły, z blokadą łazienkową lub dostosowany pod wkładkę patentową
- Drzwi przylgowe: dwa lub trzy zawiasy czopowe standard lub PRIME (opcja za dopłatą); bezprzylgowe: dwa zawiasy 3D
- Szyba – wzór „chinchilla”, matowa (za dopłatą)
- Przygotowanie do skrótu maksymalnie 60 mm
- Pochwyty okrągły (do drzwi przesuwanych)

### OŚCIEŻNICE

#### Rekomendowane ościeżnice przylgowe:

- Porta SYSTEM str. 172
- MINIMAX str. 170
- STALOWE str. 184-189

#### Rekomendowane ościeżnice bezprzylgowe:

- Porta SYSTEM ELEGANCE str. 174
- LEVEL str. 178

### UWAGI

- Norma PN EN 14351-2:2018-12.
- Kratka i tuleje wentylacyjne 2 rzędy dostępne tylko dla modeli 6.5, 7.5.

- Możliwość dowolnego zestawienia wymiarów skrzydeł w drzwiach podwójnych.
- Przy drzwiach podwójnych bezprzylgowych należy zamawiać skrzydło czynne i bierne.
- Skrzydło podwójne niedostępne z zamkiem magnetycznym.
- Przy opcji „wzmocnienie pod samozamykacz” wymagany jest 3 zawias.
- W związku z użyciem różnych materiałów, może wystąpić niewielka różnica kolorystyczna między skrzydłem a ramką.
- Przy szerokości „100” wymagany jest 3 zawias.
- Zawiasy PRIME lub zawiasy 3D – pakowane z ościeżnicą.

### DOPŁATY

- odwrócenie szyby
  - podcięcie, tuleje lub kratka wentylacyjna
  - rozmiar „100”
  - skrzydła przesuwne – pochwyty podłużny
  - skrzydła przesuwne – zamek hakowy z pochwytyami bocznymi
  - szyba matowa hartowana
  - trzeci zawias 3D kolor srebrny, biały, czarny (dopłata do ceny ośc.)
  - trzeci zawias 3D kolor złoty (dopłata do ceny ośc.)
  - uszczelka opadająca
  - zamek magnetyczny: biały, czarny w skrzydłach bezprzylg.
  - zamek magnetyczny z czołem ze stali nierdzewnej
  - zamek PRIME z czołem połysk (srebrny lub złoty)
  - zawiasy 3D kolor złoty (dopłata do ceny ośc.)
  - zawiasy PRIME (dotyczy dedykowanych ościeżnic)
  - nakładki na zawiasy standard
  - klamka z szyldem
- bez dopłaty  
39 | 47,97  
50 | 61,50  
77 | 94,71  
167 | 205,41  
50 | 61,50  
105 | 129,15  
121 | 148,83  
136 | 167,28  
60 | 73,80  
45 | 55,35  
10 | 12,30  
55 | 67,65  
20 | 24,60 (str. 204)  
(str. 194)

# Porta LEVEL

od 649,- | **798,27**

cena skrzydła netto | brutto (PLN)



## POLECAMY

Kolekcja Porta LEVEL wraz z dodatkową ościeżnicą, z panelem 20 cm lub 100 cm, dają nietypowe możliwości aranżacji wnętrza.

Porta LEVEL C.2, Dąb Catania z dedykowaną ościeżnicą LEVEL z panelem 100 cm



Porta LEVEL C.2 z intarsją, Dąb Catania  
Ościeżnica LEVEL z panelem 20 cm



Porta Decor  
model P  
patrz str. 66



model C.1  
Ościeżnica  
z panelem 20 cm



model C.2  
z intarsją  
Ościeżnica  
z panelem 20 cm



model C.3  
z intarsją  
Ościeżnica  
z panelem 20 cm

## POLECAMY!

Czarna klamka RUMBA z rozetą, za 1 grosz. W kolekcji Porta LEVEL\*.



klamka RUMBA

+



lub



lub



rozeta na klucz   rozeta patent   rozeta łazienkowa

\*Regulamin promocji dostępny na: <https://www.porta.com.pl/do-pobrania>

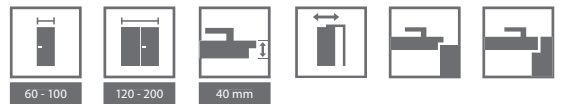

## KOLORYSTYKA

### Okleina Portadecor ★★★★★☆



### Okleina Portaperfect 3D ★★★★★☆

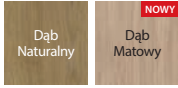

### Portalamino ★★★★★☆



#### ZWRÓĆ UWAGĘ

Jeżeli szukasz drzwi pełnych, które będą pasowały do tej kolekcji, zobacz również kolekcję Porta DECOR patrz str. 66.

Skrzydła Porta LEVEL posiadają dedykowaną ościeżnicę LEVEL. Panel LEVEL może posiadać pionowy lub poziomy kierunek usłojenia - dotyczy wybranych 6 kolorów.

Porta LEVEL



dedykowana ościeżnica LEVEL



intarsje czarne



intarsje srebrne

## CENNIK NETTO | BRUTTO PLN (zwróć uwagę na DOPLĄTY)

MODELE	Portadecor	Portaperfect 3D, Portalamino
C.1-C.3	649   <b>798,27</b>	749   <b>921,27</b>

## INFORMACJE TECHNICZNE

### KONSTRUKCJA SKRZYDŁA

Wypełnienie „plaster miodu” lub płyta wiórowa wzmocniona wewnętrznym ramiakiem (opcja za dopłatą). Całość obłożona jest płytą HDF.

### AKCESORIA W CENIE SKRZYDŁA

- Drzwi przylgowe: dwa lub trzy zawiasy czopowe standard lub PRIME (opcja za dopłatą); bezprzylgowe: dwa zawiasy 3D
- Zamek: na klucz zwykły, z blokadą łazienkową lub dostosowany pod wkładkę patentową

### OŚCIEŻNICE

#### Rekomendowane ościeżnice przylgowe:

- Porta SYSTEM str. 172
- MINIMAX str. 170
- STALOWE str. 184-189

#### Rekomendowane ościeżnice bezprzylgowe:

- Porta SYSTEM ELEGANCE str. 174
- LEVEL str. 178

### UWAGI

- Norma PN EN 14351-2:2018-12.
- Wypełnienie płytą wiórową zawiera przygotowanie skrótu w standardzie.
- Możliwość dowolnego zestawienia wymiarów skrzydeł w drzwiach podwójnych. Przy drzwiach podwójnych bezprzylgowych należy zamawiać skrzydło czynne i bierne.

- Skrzydło podwójne niedostępne z zamkiem magnetycznym.
- Przy opcji „wzmocnienie pod samozamykacz” wymagany jest 3 zawias.
- Przy szerokości „100” wymagany jest 3 zawias.
- Zawiasy PRIME lub zawiasy 3D – pakowane z ościeżnicą.

### DOPLĄTY

• podcięcie, tuleje wentylacyjne	39   47,97
• przygotowanie do skrótu (maks. 60 mm)	26   31,98
• rozmiar „100”	50   61,50
• skrzydła przesuwne – pochwyt podłużny	77   94,71
• skrzydła przesuwne – zamek hakowy z pochwytami bocznymi	167   205,41
• trzeci zawias 3D kolor srebrny, biały, czarny (dopłata do ceny ośc.)	105   129,15
• trzeci zawias 3D kolor złoty (dopłata do ceny ośc.)	121   148,83
• uszczelka opadająca	136   167,28
• wypełnienie płytą pełną	130   159,90
• wypełnienie płytą wiórową otworową	110   135,30
• wzmocnienie pod samozamykacz – wymagany 3 zawias	26   31,98
• zamek magnetyczny: biały, czarny w skrzydłach bezprzylg.	60   73,80
• zamek magnetyczny z czołem ze stali nierdzewnej	45   55,35
• zamek PRIME z czołem połysk (srebrny lub złoty)	10   12,30
• zawiasy 3D kolor złoty (dopłata do ceny ośc.)	55   67,65
• zawiasy PRIME (dotyczy dedykowanych ościeżnic)	20   24,60
• nakładki na zawiasy standard	(str. 204)
• klamka z szyldem	(str. 194)

# Porta LINE

od 630,- | **774,90**

cena skrzydła netto | brutto (PLN)

**TOP**  
KOLEKCJE

3 klasę mechaniczną posiadają skrzydła z wypełnieniem z płyty wiórowej otworowej lub pełnej.

#### POLECAMY

„Pakiet inwestycyjny” - dostępny dodatkowo, zawiera zawiasy trójelementowe i zamek w najwyższej kategorii użytkowania (opcja za dopłatą). Komplet stanowią: skrzydło (w okleinie CPL, Portalamino) i dedykowana ościeżnica.

Porta LINE G.1, Beton Ciemny



Porta LINE H.1, Beton Ciemny



model A.1



model B.1



model C.1



model E.1



model F.1



model G.1



model H.1



## KOLORYSTYKA

### Okleina Portadecor ★★★★★☆

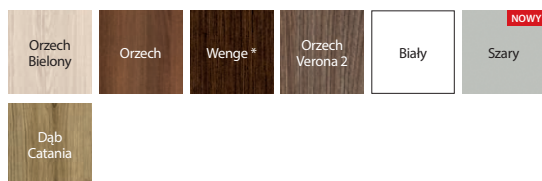

\* do wyczerpania zapasów

### Okleina Portasynchro 3D ★★★★★☆

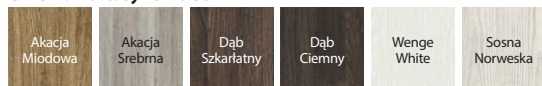

### Okleina Portaperfect 3D ★★★★★☆

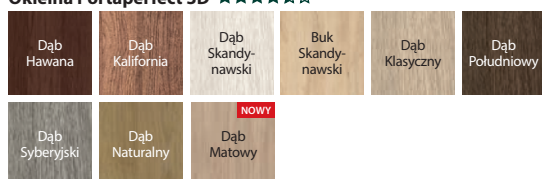

### Okleina CPL HQ 0,2 ★★★★★☆

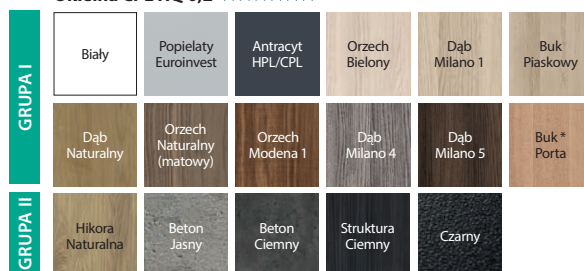

\* do wyczerpania zapasów

### Portalamino ★★★★★☆

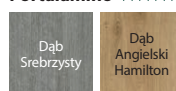

intarsje srebrne  
dostępne również intarsje  
czarne i złote

## CENNIK NETTO | BRUTTO PLN (zwróć uwagę na DOPLĄTY)

MODELE	Portadecor, Portasynchro 3D	Portaperfect 3D, CPL HQ gr. I, Portalamino
A.1-H.1	630   <b>774,90</b>	730   <b>897,90</b>

## INFORMACJE TECHNICZNE

### KONSTRUKCJA SKRZYDŁA

Wypełnienie stanowi „plaster miodu” lub płyta wiórowa wzmocniona wewnętrznym ramiakiem (opcja za dopłatą). Całość obłożona jest płytą HDF. Skrzydła uzupełnione są intarsjami w kolorze srebrnym, złotym lub czarnym o szerokości 6 mm. W wykonaniu CPL HQ boki skrzydła pokryte są taśmą ABS.

### AKCESORIA W CENIE SKRZYDŁA

- Drzwi przylgowe: dwa lub trzy zawiasy czopowe standard lub PRIME (opcja za dopłatą); bezprzylgowe: dwa zawiasy 3D
- Zamek: na klucz zwykły, z blokadą łazienkową lub dostosowany pod wkładkę patentową
- Pochwyty okrągły (do drzwi przesuwnych)

### OŚCIEŻNICE

#### Rekomendowane ościeżnice przylgowe:

- Porta SYSTEM str. 172
- MINIMAX str. 170
- STALOWE str. 184-189

#### Rekomendowane ościeżnice bezprzylgowe:

- Porta SYSTEM ELEGANCE str. 174
- LEVEL str. 178

### UWAGI

- Norma PN EN 14351-2:2018-12.
- W skrzydłach suwanych intarsje w modelach F.1 i G.1 na wysokości pochwyty.
- Wypełnienie płyta wiórowa zawiera przygotowanie do skrótu w standardzie.
- Rozmiar „110” dostępny tylko w wypełnieniu płytą wiórową.
- Możliwość dowolnego zestawienia wymiarów skrzydeł w drzwiach podwójnych. Przy drzwiach podwójnych bezprzylgowych należy zamawiać skrzydło czynne i bierne.
- Skrzydło podwójne niedostępne z zamkiem magnetycznym.
- Przy opcji „wzmocnienie pod samozamykacz” wymagany jest 3 zawias.

- Pakiet inwestycyjny dostępny tylko z wypełnieniem płytą wiórową otworowa lub pełna.
- Pakiet inwestycyjny dostępny z ościeżnicą przylgową: Porta SYSTEM, Stalowa Porta SYSTEM, Stalowa Regulowana, Stalowa Kątowna MAŁA PLUS i DUŻA.
- Przy szerokości „100” i „110” wymagany jest 3 zawias.
- Zawiasy PRIME lub zawiasy 3D – pakowane z ościeżnicą.
- Dolna krawędź w wykonaniu CPL HQ zabezpieczona przed wilgocią w technologii TechnoPORTA AQUA STOP.

### DOPLĄTY

- okł. CPL 0,2 mm – GRUPA II 50 | 61,50
- pakiet inwestycyjny (dopłata do skrz.) 60 | 73,80
- pakiet inwestycyjny (dopłata do ośc.) 60 | 73,80
- podcięcie, tuleje wentylacyjne 39 | 47,97
- **PROMOCJA** – w drzwiach w okł. CPL – pakiet PRIME bez dopłaty
- przygotowanie do skrótu (maks. 60 mm) 26 | 31,98
- rozmiar „100”, „110” 50 | 61,50
- skrzydła przesuwne – pochwyty podłużny 77 | 94,71
- skrzydła przesuwne – zamek hakowy z pochwytyami bocznymi 167 | 205,41
- trzeci zawias 3D kolor srebrny, biały, czarny (dopłata do ceny ośc.) 105 | 129,15
- trzeci zawias 3D kolor złoty (dopłata do ceny ośc.) 121 | 148,83
- uszczelka opadająca 136 | 167,28
- wypełnienie płytą pełną 130 | 159,90
- wypełnienie płytą wiórową otworową 110 | 135,30
- wzmocnienie pod samozamykacz – wymagany 3 zawias 26 | 31,98
- zamek magnetyczny: biały, czarny w skrzydłach bezprzylg. 60 | 73,80
- zamek magnetyczny z czołem ze stali nierdzewnej 45 | 55,35
- zamek PRIME z czołem połysk (srebrny lub złoty) 10 | 12,30
- zawiasy 3D kolor złoty (dopłata do ceny ośc.) 55 | 67,65
- zawiasy PRIME (dotyczy dedykowanych ościeżnic) 20 | 24,60 (str. 204)
- nakładki na zawiasy standard (str. 194)
- klamka z szyldem

# Porta CPL

od 440,- | **541,20**

cena skrzydła netto | brutto (PLN)



**TOP**  
KOLEKCJE

3 klasę mechaniczną posiadają wybrane modele z wypełnieniem z płyty wiórowej otworowej lub pełnej.

#### POLECAMY

„Pakiet inwestycyjny” - dostępny dodatkowo, zawiera zawiasy trójelementowe i zamek w najwyższej kategorii użytkowania (opcja za dopłatą). Komplet stanowią skrzydło i dedykowana ościeżnica.

Porta CPL 1.1, skrzydło – Dąb Naturalny, ościeżnica – Czarna



Porta CPL 1.1, Dąb Naturalny



model 1.1



model 1.2



model 1.3



model 1.4



model 1.5



model 5.1



model 5.2



model 5.4



model 5.5

## KOLORYSTYKA

### Okleina CPL HQ 0,2 ★★★★★☆

### Okleina HPL i CPL 0,7 ★★★★★★

GRUPA I	Biały	Popielaty Euroinvest	Antracyt HPL/CPL	Orzech Bielony	Dąb Milano 1	Buk Piaskowy
	Dąb Naturalny	Orzech Naturalny (matowy)	Orzech Modena 1	Dąb Milano 4	Dąb Milano 5	Buk * Porta
GRUPA II	Hikora Naturalna	Beton Jasny	Beton Ciemny	Struktura Ciemny	Czarny	

\* do wyczerpania zapasów



Sprawdź możliwości realizacji innych modeli w Porta KONTRAKT, patrz str. 226.

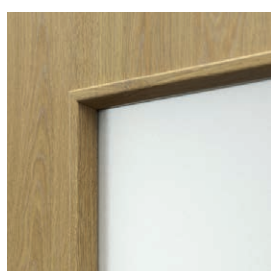

ramka z szybą

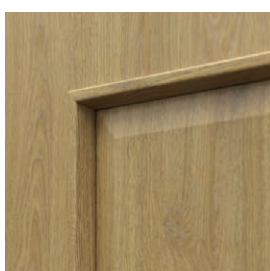

ramka z płycią

## CENNIK NETTO | BRUTTO PLN (zwróć uwagę na DOPLĄTY)

MODELE	CPL HQ 0,2 gr.I (Popielaty Euroinvest)	CPL HQ 0,2 gr.I (pozostałe kolory)	CPL HQ 0,7 gr.I (Popielaty Euroinvest)	CPL HQ 0,7 gr.I (pozostałe kolory)
1.1	440   <b>541,20</b>	470   <b>578,10</b>	570   <b>701,10</b>	600   <b>738,00</b>
1.2	512   <b>629,76</b>	542   <b>666,66</b>	642   <b>789,66</b>	672   <b>826,56</b>
1.3	548   <b>674,04</b>	578   <b>710,94</b>	678   <b>833,94</b>	708   <b>870,84</b>
1.4	608   <b>747,84</b>	638   <b>784,74</b>	738   <b>907,74</b>	768   <b>944,64</b>
1.5	536   <b>659,28</b>	566   <b>696,18</b>	666   <b>819,18</b>	696   <b>856,08</b>
5.1-5.5	806   <b>991,38</b>	836   <b>1028,28</b>	-	-

## INFORMACJE TECHNICZNE

### KONSTRUKCJA SKRZYDŁA

Grupa 1 – „plaster miodu”, płyta wiórowa otworowa lub pełna wzmocniona wewnętrznym ramiakiem (opcja za dopłatą), grupa 5 oraz model 1.4 – płyta wiórowa pełna. Całość obłożona jest płytą HDF. Boki skrzydła pokryte są taśmą ABS.

### AKCESORIA W CENIE SKRZYDŁA

- Zamek: na klucz zwykły, z blokadą łazienkową lub dostosowany pod wkładkę patentową
- Drzwi przylgowe: dwa lub trzy zawiasy czopowe standard lub PRIME; bezprzylgowe: dwa zawiasy 3D
- Szyba wzór: „chinchilla” lub matowa hartowana i przezroczysta (opcja za dopłatą)
- Przygotowanie do skrót (maks. 60 mm) (tylko grupa 5)
- Pochwyty okrągły (do drzwi przesuwnych)

### OŚCIEŻNICE

#### Rekomendowane ościeżnice przylgowe:

- Porta SYSTEM str. 172
- MINIMAX str. 170
- STALOWE str. 184-189

#### Rekomendowane ościeżnice bezprzylgowe:

- Porta SYSTEM ELEGANCE str. 174

### UWAGI

- Norma PN EN 14351-2:2018-12.
- Wypełnienie płyta wiórowa zawiera przygotowanie do skrót w standardzie.
- Rozmiar „110” dostępny tylko z wypełnieniem płytą wiórową. Rozmiary przeszkleń – jak w „100”.
- Rozmiar „100” i „110” niedostępny dla modelu 1.4.
- **Kolor Czarny niedostępny dla grupy 5.**
- Możliwość dowolnego zestawienia wymiarów skrzydeł w drzwiach podwójnych.
- Skrzydło bierne (standardowe) dostępne w rozmiarach „60” do „100”.
- Skrzydło bierne (dostawka) w rozmiarach „30”, „40”, „50” tylko w wersji pełnej. Przy drzwiach podwójnych bezprzylgowych należy zamawiać skrzydło czynne i bierne.
- Możliwość realizacji innych modeli poprzez Porta KONTRAKT str. 226.
- Skrzydło podwójne niedostępne z zamkiem magnetycznym.
- **Rozmiar „80” i „90” w normie inwestycyjnej dla drzwi przylgowych (światło przejścia 800, 900 mm) dostępny jako standard – bez dopłaty.**
- Pakiet inwestycyjny dostępny tylko z wypełnieniem płytą wiórową otworową lub pełną.
- Pakiet inwestycyjny dostępny z ościeżnicą przylgową; Porta SYSTEM, Stalowa Porta SYSTEM, Stalowa Regulowana, Stalowa Kątowa MAŁA PLUS i DUŻA.

- Przy opcji „wzmocnienie pod samozamykacz” wymagany jest 3 zawias.
- Panele stalowe do skrzydeł przylgowych dostępne w rozmiarach „80”, „90” i „100” w opcji z wypełnieniem płytą wiórową otworową lub pełną.
- Przy szerokości „100” i „110” wymagany jest 3 zawias.
- Zawiasy PRIME lub zawiasy 3D – pakowane z ościeżnicą.
- Dolna krawędź zabezpieczona przed wilgocią w technologii TechnoPORTA AQUA STOP.

### DOPLĄTY

- bulaj – ze stali nierdzewnej – model 1.1 501 | 616,23
- odwrócenie szyby bez dopłaty
- okl. CPL 0,2 mm i 0,7 mm – GRUPA II 50 | 61,50
- pakiet inwestycyjny (dopłata do skrz.) 60 | 73,80
- pakiet inwestycyjny (dopłata do ośc.) 60 | 73,80
- panel dolny – kpl. na dwie strony (modele 1.1–1.3) 290 | 356,70
- panel dolny wentylacyjny – kpl. na dwie strony (modele 1.1–1.3) 310 | 381,30
- panel dolny z podcięciem wentylacyjnym – kpl. na dwie strony (modele 1.1–1.3) 320 | 393,60
- panel górny – kpl. na dwie strony (modele 1.1, 1.2) 290 | 356,70
- podcięcie, tuleje lub kratka wentylacyjna 39 | 47,97
- **PROMOCJA** – pakiet PRIME bez dopłaty
- przygotowanie do skrót (maks. 60 mm) – gr. 1 26 | 31,98
- rozmiar „100”, „110” 50 | 61,50
- skrzydła przesuwne – pochwyt podłużny 77 | 94,71
- skrzydła przesuwne – zamek hakowy z pochwytami bocznymi 167 | 205,41
- szyby matowa – gr. 5 (za 1 szt. szyby) 25 | 30,75
- szyby matowa, przezroczysta – model 1.2 20 | 24,60
- szyby matowa, przezroczysta – model 1.3 i 1.4 70 | 86,10
- szyby matowa, przezroczysta – model 1.5 30 | 36,90
- trzeci zawias 3D kolor srebrny, biały, czarny (dopłata do ceny ośc.) 105 | 129,15
- trzeci zawias 3D kolor złoty (dopłata do ceny ośc.) 121 | 148,83
- uszczelka opadająca 136 | 167,28
- wypełnienie płytą pełną 130 | 159,90
- wypełnienie płytą wiórową otworową 110 | 135,30
- wzmocnienie pod samozamykacz – wymagany 3 zawias 26 | 31,98
- zamek magnetyczny: biały, czarny w skrzydłach bezprzylg. 60 | 73,80
- zamek magnetyczny z czołem ze stali nierdzewnej 45 | 55,35
- zawiasy 3D kolor złoty (dopłata do ceny ośc.) 55 | 67,65
- nakładki na zawiasy standard (str. 204)
- klamka z szyldem (str. 194)

# Pakiet inwestycyjny

od 610,- | **750,30**

cena skrzydła netto | brutto (PLN)



## POLECAMY

„Pakiet inwestycyjny” zawiera zawiasy trójelementowe i zamek w najwyższej kategorii użytkowania. Komplet stanowią skrzydło i dedykowana ościeżnica.

Porta CPL 1.1, Czarny



Porta CPL 1.1, Czarny

Pakiet inwestycyjny dostępny w wybranych modelach drzwi z wypełnieniem płytą wiórową:

- Porta CPL,
- Porta RESIST,
- Porta LINE (wykończenie CPL, Portalamino),
- Porta DECOR (wykończenie Portalamino),
- Natura CLASSIC.

Pakiet inwestycyjny dostępny z ościeżnicą przylgową:  
Porta SYSTEM, Stalowa Porta SYSTEM, Stalowa Regulowana, Stalowa Kątowa MAŁA PLUS i DUŻA.



zawiasy trójelementowe do ośc. Porta System - rozstaw techniczny



zawiasy trójelementowe do ośc. Stalowej - rozstaw techniczny



zamek o najwyższej 3 klasie kategorii użytkowania wg PN-EN 12209

## NAJCZĘŚCIEJ WYBIERANE MODELE

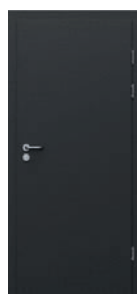

model 1.1



model 1.2



model 1.5

## KOLORYSTYKA Porta CPL

Okleina CPL HQ 0,2 ★★★★★☆ Okleina HPL i CPL 0,7 ★★★★★★

GRUPA I	Biały	Popielaty Euroinvest	Antracyt HPL/CPL	Orzech Bielony	Dąb Milano 1	Buk Piaskowy
	Dąb Naturalny	Orzech Naturalny (matowy)	Orzech Modena 1	Dąb Milano 4	Dąb Milano 5	Buk * Porta
GRUPA II	Hikora Naturalna	Beton Jasny	Beton Ciemny	Struktura Ciemny	Czarny	

\* do wyczerpania zapasów



Sprawdź możliwości realizacji innych modeli w Porta KONTRAKT, patrz str. 226.

PAKIET  
INWESTYCYJNY



uszczelka opadająca

## Porta CPL

CENNIK NETTO | BRUTTO PLN (zwróć uwagę na DOPLĄTY)

MODELE	CPL HQ 0,2 gr.I (Popielaty Euroinvest)	CPL HQ 0,2 gr.I (pozostałe kolory)	CPL HQ 0,7 gr.I (Popielaty Euroinvest)	CPL HQ 0,7 gr.I (pozostałe kolory)
1.1	610   <b>750,30</b>	640   <b>787,20</b>	740   <b>910,20</b>	770   <b>947,10</b>
1.2	682   <b>838,86</b>	712   <b>875,76</b>	812   <b>998,76</b>	842   <b>1035,66</b>
1.5	706   <b>868,38</b>	736   <b>905,28</b>	836   <b>1028,28</b>	866   <b>1065,18</b>

**UWAGA!** Cena skrzydła uwzględnia wypełnienie płytą wiórową otworową oraz pakiet inwestycyjny. Komplet stanowi skrzydło i dedykowana ościeżnica.



panel górny

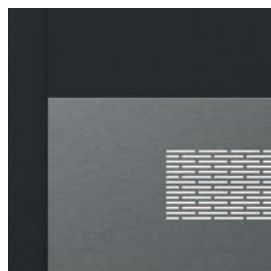

panel dolny wentylacyjny

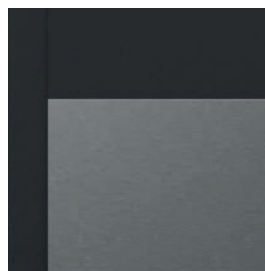

panel dolny

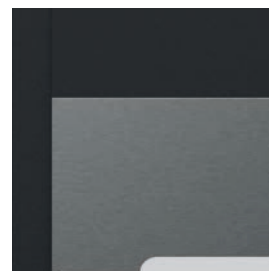

panel dolny z podcięciem wentylacyjnym

## INFORMACJE TECHNICZNE Porta CPL

### KONSTRUKCJA SKRZYDŁA

Wypełnienie skrzydła stanowi płytą wiórową otworową lub pełną wzmocnioną wewnętrznym ramiakiem. Całość obłożona jest płytą HDF. Boki skrzydła pokryte są taśmą ABS.

### AKCESORIA W CENIE SKRZYDŁA

- Zamek: na klucz zwykły, z blokadą łazienkową lub dostosowany pod wkładkę patentową
- Drzwi przylgowe: dwa lub trzy zawiasy trójelementowe
- Szyba wzór: „chinchilla” lub matowa hartowana i przezroczysta (opcja za dopłatą)
- Przygotowanie do skrótu (maks. 60 mm)

### OŚCIEŻNICE

Rekomendowane ościeżnice przylgowe:

- Porta SYSTEM str. 172
- STALOWE str. 184-189

### UWAGI

- Norma PN EN 14351-2:2018-12.
- Rozmiar przeszkleń w skrzydłach „110” - jak w „100”
- Możliwość dowolnego zestawienia wymiarów skrzydeł w drzwiach podwójnych.
- Skrzydło bierne (standardowe) dostępne w rozmiarach „60” do „100”.
- Skrzydło bierne (dostawka) w rozmiarach „30”, „40”, „50” tylko w wersji pełnej.
- Możliwość realizacji innych modeli poprzez Porta KONTRAKT str. 226.
- Skrzydło z ościeżnicą Porta SYSTEM oraz z ościeżnicą Stalową - rozstaw zawiasów techniczny.

- Rozmiar „80” i „90” w normie inwestycyjnej dla drzwi przylgowych (światło przejścia 800, 900 mm) dostępny jako standard – bez dopłaty.
- Panele stalowe dostępne w rozmiarach „80”, „90”, „100”.
- Dolna krawędź zabezpieczona przed wilgocią w technologii TechnoPORTA AQUA STOP.

### DOPLĄTY

- pakiet inwestycyjny (dopłata do ośc.) 60 | 73,80
- bulaj – ze stali nierdzewnej – model 1.1 501 | 616,23
- odwrócenie szyby bez dopłaty
- okl. CPL 0,2 mm i 0,7 mm – GRUPA II 50 | 61,50
- panel dolny – kpl. na dwie strony (modele 1.1–1.2) 290 | 356,70
- panel dolny wentylacyjny – kpl. na dwie strony (modele 1.1–1.2) 310 | 381,30
- panel dolny z podcięciem wentylacyjnym – kpl. na dwie strony (modele 1.1–1.2) 320 | 393,60
- panel górny – kpl. na dwie strony (modele 1.1, 1.2) 290 | 356,70
- podcięcie, tuleje lub kratka wentylacyjna 39 | 47,97
- rozmiar „100”, „110” 50 | 61,50
- szyby matowa, przezroczysta – model 1.2 20 | 24,60
- szyby matowa, przezroczysta – model 1.5 30 | 36,90
- uszczelka opadająca 136 | 167,28
- wzmocnienie pod samozamykacz – wymagany 3 zawias 26 | 31,98
- zamiana płyty otworowej na pełną 20 | 24,60 (str. 200)
- klamka z szyldem

# Porta RESIST

od 640,- | **787,20**

cena skrzydła netto | brutto (PLN)

TOP  
KOLEKCJE



3 klasę mechaniczną posiadają wybrane modele z wypełnieniem z płyty wiórowej otworowej lub pełnej.

#### POLECAMY

„Pakiet inwestycyjny” - dostępny dodatkowo, zawiera zawiasy trójelementowe i zamek w najwyższej kategorii użytkowania (opcja za dopłatą). Komplet stanowią, skrzydło i dedykowana ościeżnica.

Porta RESIST 1.1, Halifax Naturalny z ościeżnicą stalową bezprzylgową

usłojenie pionowe:



Porta RESIST 7.1, Halifax Naturalny



model 1.1



model 1.2



model 1.3



model 1.4

usłojenie poziome:



model 7.1



model 7.2



model 7.3



model 7.4

usłojenie pionowe lub poziome:



model B.1\*



model E.1\*



model H.1\*



model 4.A  
dostępna również  
czarna szyba



model 4.B

\* usłojenie zgodne z kierunkiem intarsji

## KOLORYSTYKA

### Gladstone / Halifax ★★★★★

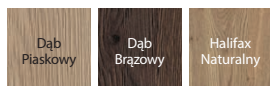

Sprawdź możliwości realizacji innych modeli w Porta KONTRAKT, patrz str. 226.

### INNOWACYJNY PRODUKT NA RYNKU

Struktura i rodzaj wykończenia Gladstone/Halifax charakteryzuje się autentycznym wyglądem, przypominającym naturalne, surowe drewno.

### PRZYKŁADOWE PRZEZNACZENIE DRZWI PORTA RESIST:

- Biura
- Hotele i pensjonaty
- Budynek użyteczności publicznej
- Budynek mieszkalny

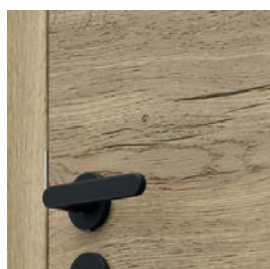

struktura synchroniczna Gladstone/Halifax podkreślająca naturalną surowość drewna

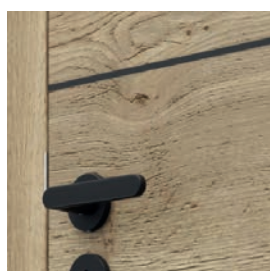
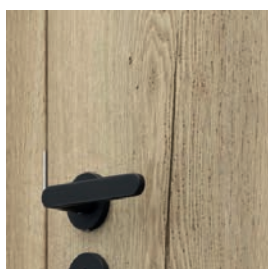

intarsja czarna  
dostępne również intarsje srebrne

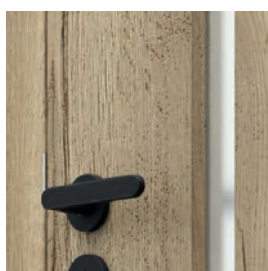

przeszklenie w modelu 4.A  
dostępna również szyba czarna -  
opcja za dopłatą

### CENNIK NETTO | BRUTTO PLN (zwróć uwagę na DOPŁATY)

MODELE	Gladstone/ Halifax (ukł. pionowy)	MODELE	Gladstone/ Halifax (ukł. poziomy)	MODELE	Gladstone/ Halifax
1.1	780   <b>959,40</b>	7.1	640   <b>787,20</b>	4.A	1044   <b>1284,12</b>
1.2	852   <b>1047,96</b>	7.2	712   <b>875,76</b>	4.B	1159   <b>1425,57</b>
1.3	888   <b>1092,24</b>	7.3	748   <b>920,04</b>	E.1	810   <b>996,30</b>
1.4	948   <b>1166,04</b>	7.4	808   <b>993,84</b>	B.1, H.1	950   <b>1168,50</b>

### POLECAMY!

Powierzchnia skrzydła pokryta wysoko skompresowaną płytą z bardzo drobną strukturą włókien. Dzięki swojej dużej gęstości gwarantuje wysoką odporność na uderzenia, ścieranie i zarysowania.



### KONSTRUKCJA SKRZYDŁA

Wypełnienie stanowi „plaster miodu” lub płyta wiórowa wzmocniona wewnętrznym ramiakiem (opcja za dopłatą), modele 1.4, 7.4 – płyta wiórowa pełna, 4.B – płyta wiórowa otworowa. Całość obłożona jest płytą HDF. Boki skrzydła pokryte są taśmą ABS. Modele z intarsjami uzupełnione są wstawkami w kolorze srebrnym lub czarnym o szerokości 6 mm. Skrzydła 4.A, 4.B wyposażone są w szybę hartowaną o grubości 8 mm, która stanowi element konstrukcyjny skrzydła.

### AKCESORIA W CENIE SKRZYDŁA

- Drzwi przylgowe: dwa lub trzy zawiasy czopowe standard lub PRIME; bezprzylgowe: dwa zawiasy 3D
- Zamek: na klucz zwykły, z blokadą łazienkową, dostosowany pod wkładkę patentową
- Szyba – modele gr. 1 i 7 wzory: „chinchilla”, matowa hartowana, przezroczysta, modele gr. 4: szyba matowa hartowana 8 mm
- Pochwyty okrągły (do drzwi przesuwnych)

### OŚCIEŻNICE

#### Rekomendowane ościeżnice przylgowe:

- Porta SYSTEM str. 172
- MINIMAX str. 170
- STALOWE str. 184-189

#### Rekomendowane ościeżnice bezprzylgowe:

- Porta SYSTEM ELEGANCE str. 174

### UWAGI

- Norma PN EN 14351-2:2018-12.
- Skrzydło pokryte jest płytą Gladstone/Halifax o strukturze synchronicznej, ościeżnica pokryta jest dopasowaną okleiną CPL 0,2 mm.
- Kratka, tuleje wentylacyjne i przygotowanie do skrótu niedostępne dla modeli gr. 4.
- Wypełnienie płyta wiórowa zawiera przygotowanie do skrótu w standardzie.
- Rozmiar „100” i „110” niedostępny dla modelu 1.4, 7.4.
- Rozmiar „110” dostępny tylko z wypełnieniem płytą wiórową. Rozmiary przeszkleń – jak w rozmiarze „100”.
- Rozmiar „110” niedostępny dla modeli z gr. 4.
- **Model 4.A możliwy do zamówienia z szybą czarną (opcja za dopłatą).**
- Stały wymiar szyb w modelu 4.A.

- Skrzydło podwójne niedostępne z zamkiem magnetycznym.
- Możliwość dowolnego zestawienia wymiarów skrzydeł w drzwiach podwójnych. Przy drzwiach podwójnych bezprzylgowych należy zamawiać skrzydło czynne i bierne.
- Rozmiar „80” i „90” w normie inwestycyjnej dla drzwi przylgowych (światło przejścia 800, 900 mm) dostępny jako standard (dotyczy modeli gr. 1 i 7) – bez dopłaty.
- Przy opcji „wzmocnienie pod samozamykacz” wymagany jest 3 zawias.
- Pakiet inwestycyjny dostępny tylko z wypełnieniem płytą wiórową otworową lub pełną.
- Pakiet inwestycyjny dostępny z ościeżnicą przylgową: Porta SYSTEM, Stalowa Porta SYSTEM, Stalowa Regulowana, Stalowa Kątowa MAŁA PLUS i DUŻA.
- Przy szerokości „100” i „110” wymagany jest 3 zawias.
- Zawiasy PRIME lub zawiasy 3D – pakowane z ościeżnicą.
- Dolna krawędź zabezpieczona przed wilgocią w technologii TechnoPORTA AQUA STOP.

### DOPŁATY

- bulaj – ze stali nierdzewnej – model 1.1, 7.1 501 | 616,23
- czarna szyba – model 4.A 160 | 196,80
- odwrócenie szyby bez dopłaty
- pakiet inwestycyjny (dopłata do skrz.) 60 | 73,80
- pakiet inwestycyjny (dopłata do ośc.) 60 | 73,80
- podcięcie, tuleje wentylacyjne, kratka (tylko gr. 1, 7) 39 | 47,97
- **PROMOCJA** – pakiet PRIME bez dopłaty
- przygotowanie do skrótu (maks. 60 mm) – wyj. gr. 4 26 | 31,98
- rozmiar „100”, „110” 50 | 61,50
- skrzydła przesuwne – pochwyt podłużny 77 | 94,71
- skrzydła przesuwne – zamek hakowy z pochwytami bocznymi 167 | 205,41
- trzeci zawias 3D kolor srebrny, biały, czarny (dopłata do ceny ośc.) 105 | 129,15
- trzeci zawias 3D kolor złoty (dopłata do ceny ośc.) 121 | 148,83
- uszczelka opadająca 136 | 167,28
- wypełnienie płytą pełną 130 | 159,90
- wypełnienie płytą wiórową otworową 110 | 135,30
- wzmocnienie pod samozamykacz – wymagany 3 zawias 26 | 31,98
- zamek magnetyczny: biały, czarny w skrzydłach bezprzylg. 60 | 73,80
- zamek magnetyczny z czołem ze stali nierdzewnej 45 | 55,35
- zawiasy 3D kolor złoty (dopłata do ceny ośc.) 55 | 67,65
- nakładki na zawiasy standard (str. 204)
- klamka z szyldem (str. 194)

# Porta FOCUS

od 873,- | **1073,79**

cena skrzydła netto | brutto (PLN)

**TOP**  
KOLEKCJE



Porta FOCUS 4.A, Orzech Naturalny (matowy)



Porta FOCUS 4.A, Orzech Naturalny (matowy)



model 2.0



model 4.A



model 4.A  
z czarną sztyką



model 4.B



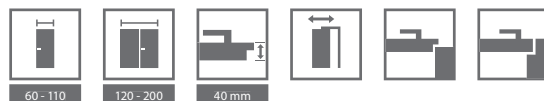

## KOLORYSTYKA

### Okleina Portadecor ★★★★★☆



\* do wyczerpania zapasów

### Okleina Portasynchro 3D ★★★★★☆

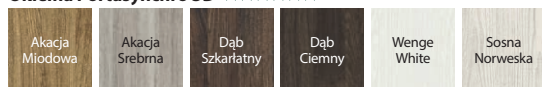

### Okleina Portaperfect 3D ★★★★★☆

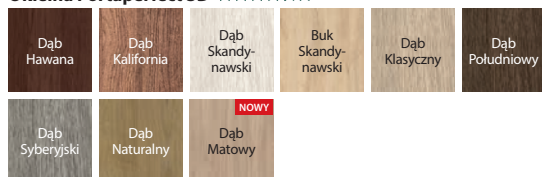

### Okleina CPL HQ 0,2 ★★★★★☆

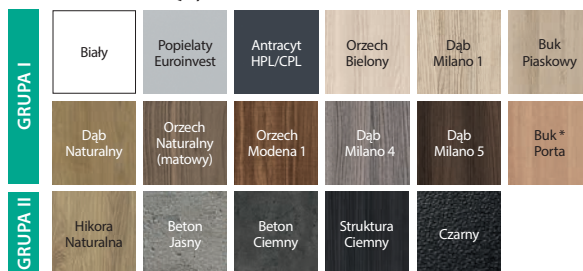

\* do wyczerpania zapasów

### Portalamino ★★★★★☆

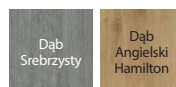

łączenie z szybą „na kant”  
skrzydło przylgowe



łączenie z szybą „na kant”  
skrzydło bezprzylgowe



łączenie z szybą „na kant”  
skrzydło przylgowe



łączenie z szybą „na kant”  
skrzydło bezprzylgowe

## CENNIK NETTO | BRUTTO PLN (zwróć uwagę na DOPLĄTY)

MODELE	Portadecor, Portasynchro 3D	Portaperfect 3D, CPL HQ gr. I, Portalamino
2.0	873   <b>1073,79</b>	973   <b>1196,79</b>
4.A	884   <b>1087,32</b>	984   <b>1210,32</b>
4.B	999   <b>1228,77</b>	1099   <b>1351,77</b>

### KONSTRUKCJA SKRZYDŁA

Wypełnienie stanowi „plaster miodu” lub płyta wiórowa wzmocniona wewnętrznym ramiakiem (opcja za dopłatą). Całość obłożona jest płytą HDF. Wzory przeszklone z szybą matową hartowaną o grubości 8 mm, która stanowi element konstrukcyjny skrzydła. W wykonaniu CPL HQ boki skrzydła pokryte są taśmą ABS.

### AKCESORIA W CENIE SKRZYDŁA

- Drzwi przylgowe: dwa lub trzy zawiasy czopowe standard lub PRIME (opcja za dopłatą); bezprzylgowe: dwa zawiasy 3D
- Zamek: na klucz zwykły, z blokadą łazienkową, dostosowany pod wkładkę patentową
- Szyba hartowana matowa
- Pochwyty okrągły (do drzwi przesuwnych)

### OŚCIEŻNICE

#### Rekomendowane ościeżnice przylgowe:

- Porta SYSTEM str. 172
- MINIMAX str. 170
- STALOWE str. 184-189

#### Rekomendowane ościeżnice bezprzylgowe:

- Porta SYSTEM ELEGANCE str. 174
- LEVEL str. 178

### UWAGI

- Norma PN EN 14351-2:2018-12.
- Podcięcie wentylacyjne w modelach przeszklonych dostępne w Polskiej Normie.
- Wypełnienie płyta wiórowa zawiera przygotowanie do skrótu w standardzie.
- Rozmiar „110” dostępny tylko z wypełnieniem płytą wiórową.
- Możliwość dowolnego zestawienia wymiarów skrzydeł w drzwiach podwójnych. Przy drzwiach podwójnych bezprzylgowych należy zamawiać skrzydło czynne i bierne.

- Model 4.B dostępny jedynie z wypełnieniem płytą wiórową otworową bez dodatkowej dopłaty.
- Rozmiar „110” niedostępny dla modeli z grupy 4.
- **Model 4.A możliwy do zamówienia z szybą czarną (opcja za dopłatą).**
- Stały wymiar szyb, tylko modele z grupy 2, model 4.A.
- Skrzydło podwójne niedostępne z zamkiem magnetycznym.
- Przy szerokości „100” i „110” wymagany jest 3 zawias.
- Zawiasy PRIME lub zawiasy 3D – pakowane z ościeżnicą.

### DOPLĄTY

- czarna szyba – model 4.A 160 | 196,80
- okł. CPL 0,2 mm – GRUPA II 50 | 61,
- odwrócenie szyby bez dopłaty
- podcięcie, tuleje wentylacyjne 39 | 47,97
- **PROMOCJA** – w drzwiach w okł. CPL – pakiet PRIME bez dopłaty
- rozmiar „100”, „110” 50 | 61,50
- skrzydła przesuwne – pochwyty podłużny 77 | 94,71
- skrzydła przesuwne – zamek hakowy z pochwytyami bocznymi 167 | 205,41
- trzeci zawias 3D kolor srebrny, biały, czarny (dopłata do ceny ośc.) 105 | 129,15
- trzeci zawias 3D kolor złoty (dopłata do ceny ośc.) 121 | 148,83
- wypełnienie płytą pełną 130 | 159,90
- wypełnienie płytą wiórową otworową 110 | 135,30
- zamek magnetyczny: biały, czarny w skrzydłach bezprzylg. 60 | 73,80
- zamek magnetyczny z czołem ze stali nierdzewnej 45 | 55,35
- zamek PRIME z czołem połysk (srebrny lub złoty) 10 | 12,30
- zawiasy 3D kolor złoty (dopłata do ceny ośc.) 55 | 67,65
- zawiasy PRIME (dotyczy dedykowanych ościeżnic) 20 | 24,60
- nakładki na zawiasy standard (str. 204)
- klamka z szyldem (str. 194)

# Porta LOFT

od 650,- | **799,50**

cena skrzydła netto | brutto (PLN)

**TOP**  
KOLEKCJE

Porta LOFT to kolekcja, która otwiera nowe perspektywy aranżacji wnętrz. Głównym motywem przewodnim są nowoczesna czerń i ponadczasowa biel w wykończeniu matowym, które pojawiają się na ościeżnicy oraz we wszystkich akcesoriach. Dzięki połączeniu z dekokorem PORTA możemy stworzyć własny, oryginalny produkt, który znakomicie wpisze się w wiele wnętrz.

Porta LOFT 4.A, Halifax Naturalny z czarną szybą, ościeżnica stalowa Porta SYSTEM ELEGANCE, Czarny MAT



Porta LOFT 1.1, Halifax Naturalny

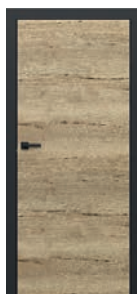

model 7.1



model 1.1



model 4.A  
dostępna również  
czarna szyba



model 4.B

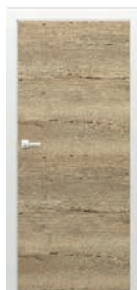

model 7.1



model 1.1



model 4.A



model 4.B

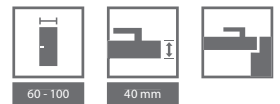

## KOLORYSTYKA

### Okleina Portaperfect 3D ★★★★★☆

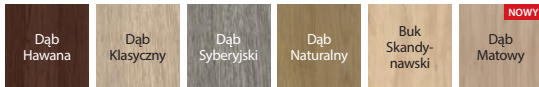

### Gladstone / Halifax ★★★★★★

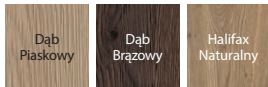

### Okleina CPL HQ 0,2 ★★★★★☆

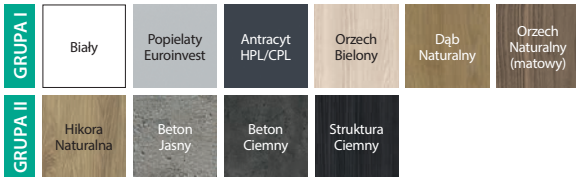

## KOLORYSTYKA OŚCIEŻNIC

### Okleina SUPER MATT ★★★★★☆



### Okleina CPL HQ 0,2 ★★★★★☆



łączenie z szybą



zawiasy 3D w kolorze ościeżnicy



zawiasy 3D w kolorze ościeżnicy



czoło zamka

## CENNIK NETTO | BRUTTO PLN (zwróć uwagę na DOPŁATY)

MODELE SKRZYDŁA	Portaperfect 3D, CPL HQ gr.I	Gladstone/Halifax (ukł. poziomy)	Gladstone/Halifax (ukł. pionowy)
1.1	650   <b>799,50</b>	-	920   <b>1131,60</b>
7.1	-	780   <b>959,40</b>	-
4.A	1054   <b>1296,42</b>	-	1204   <b>1480,92</b>
4.B	1169   <b>1437,87</b>	-	1319   <b>1622,37</b>

OŚCIEŻNICA ELEGANCE ZAKRES SZEROKOŚCI MURU	Biała, Czarna
B - C	794   <b>976,62</b>
D - E	814   <b>1001,22</b>
F - H	859   <b>1056,57</b>
I - K	914   <b>1124,22</b>
L - N	994   <b>1222,62</b>

## INFORMACJE TECHNICZNE

### KONSTRUKCJA SKRZYDŁA

Wypełnienie stanowi „plaster miodu” lub płyta wiórowa wzmocniona wewnętrznymi ramiami (opcja za dopłatą). Całość obłożona jest płytą HDF. Wzory przeszkłone z szybą matową hartowaną o grubości 8 mm, która stanowi element konstrukcyjny skrzydła. **Charakterystyczną cechą kolekcji jest zastosowanie obrzeża ABS (boki skrzydła) w kolorze Czarnym lub Białym.**

### AKCESORIA W CENIE SKRZYDŁA

- Dwa zawiasy 3D – w kolorze ościeżnicy Czarne lub Białe
- Zamek zwykły lub magnetyczny z czołem w kolorze obrzeża skrzydła - Czarny lub Biały
- Szyba hartowana matowa o grubości 8 mm

### OŚCIEŻNICA

- Porta SYSTEM ELEGANCE w kolorze Czarnym lub Białym.
- Stalowa Porta SYSTEM ELEGANCE w kolorze Czarnym lub Białym.

### UWAGI

- Norma PN EN 14351-2:2018-12.
- Podcięcie wentylacyjne w modelach przeszkłonych dostępne w Polskiej Normie.

- Wypełnienie płytą wiórową zawiera przygotowanie do skrótów w standardzie.
- Model 4.B dostępny jedynie z wypełnieniem płytą wiórową bez dodatkowej dopłaty.
- **Model 4.A możliwy do zamówienia z szybą czarną (opcja za dopłatą).**
- Stały wymiar szyb w modelu 4.A.
- Przy szerokości „100” wymagany jest 3 zawias.
- Zawiasy 3D – pakowane z ościeżnicą.

### DOPŁATY

- czarna szyba – model 4.A 160 | 196,80
- odwrócenie szyby bez dopłaty 50 | 61,50
- okł. CPL 0,2 mm – GRUPA II 39 | 47,97
- podcięcie wentylacyjne 26 | 31,98
- przygotowanie do skrótów (maks. 60 mm) – model 1.1 50 | 61,50
- rozmiar „100” 105 | 129,15
- trzeci zawias 3D (dopłata do ceny ośc.) 136 | 167,28
- uszczelka opadająca 130 | 159,90
- wypełnienie płytą pełną 110 | 135,30
- wypełnienie płytą wiórową otworową (str. 194)
- klamka z szyldem



# Natura CLASSIC

od 895,- | **1100,85**

cena skrzydła netto | brutto (PLN)



Natura CLASSIC 3.1, Dąb 1, układ okleiny - pasiak

3 klasę mechaniczną posiadają wybrane modele z wypełnieniem z płyty wiórowej otworowej lub pełnej.

#### POLECAMY

„Pakiet inwestycyjny” - dostępny dodatkowo, zawiera zawiasy trójelementowe i zamek w najwyższej kategorii użytkowania (opcja za dopłatą). Komplet stanowią, skrzydło i dedykowana ościeżnica.



Natura CLASSIC 3.1, Dąb 1, układ okleiny - kwiat

#### WYSOKOŚĆ 220

ustojenie pionowe:



model 1.1



model 1.1



model 1.2



model 1.3



model 1.4

#### NOWOŚĆ

ustojenie poziome:



model 3.1



model 7.1



model 7.2



model 7.3



model 7.4



## KOLORYSTYKA

### Okleina Naturalna Select ★★★★★☆

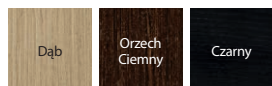

### Okleina Naturalna Dąb ★★★★★☆



### Okleina Naturalna Jesion ★★★★★☆



Okleina Jesion dostępna jest dla Modeli z grupy 1 i 3, układ okleiny – kwiat.

### Okleina Naturalna Orzech ★★★★★☆



Okleina Orzech dostępna jest dla Modeli z grupy 1 i 3, układ okleiny – kwiat.

### Okleina Naturalna Dąb Satin ★★★★★☆

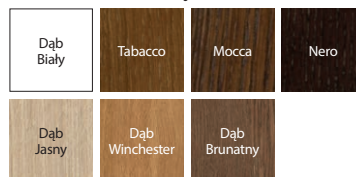

Dostosuj kolor do indywidualnych potrzeb i złóż zapytanie przez Porta KONTRAKT. Szczegóły dot. zamówień niestandardowych, patrz str. 226.

Specyfiką okleiny naturalnej jest możliwość wystąpienia różnic w usłojeniu i wybarwieniu. Różnice te nie mogą być podstawą uznania reklamacji.



usłojenie poziome grupa 7

## CENNIK NETTO | BRUTTO PLN (zwróć uwagę na DOPŁATY)

MODELE	Okł. Naturalna Select	Okł. Naturalna Dąb, Jesion	Okł. Naturalna Orzech	Okł. Naturalna Dąb Satin
1.1, 7.1	895   <b>1100,85</b>	945   <b>1162,35</b>	1075   <b>1322,25</b>	1005   <b>1236,15</b>
1.2, 7.2	1028   <b>1264,44</b>	1078   <b>1325,94</b>	1208   <b>1485,84</b>	1138   <b>1399,74</b>
1.3, 7.3	1061   <b>1305,03</b>	1111   <b>1366,53</b>	1241   <b>1526,43</b>	1171   <b>1440,33</b>
1.4, 7.4	1039   <b>1277,97</b>	1089   <b>1339,47</b>	1219   <b>1499,37</b>	1149   <b>1413,27</b>
3.1	1195   <b>1469,85</b>	1245   <b>1531,35</b>	1375   <b>1691,25</b>	-

## INFORMACJE TECHNICZNE

### KONSTRUKCJA SKRZYDŁA

Wypełnienie skrzydła stanowi wkład stabilizujący wzmocniony wewnętrznym ramiakiem. Całość obłożona jest płytą oklejoną wysokiej jakości okleiną naturalną. Powierzchnia skrzydła zabezpieczona jest ekologicznymi lakierami wodnymi, okleiny z grupy: Select, Naturalny Dąb, Jesion, Orzech oraz Satin (za wyj. Biały) utwardzone są w technologii UV (półmat). Wypełnienie płytą wiórową otworową za dopłatą.

### AKCESORIA W CENIE SKRZYDŁA

- Drzwi przylgowe: trzy zawiasy czopowe standard lub PRIME; bezprzylgowe: dwa zawiasy 3D
- Zamek z czołem srebrny połysk lub złoty połysk: na klucz zwykły, z blokadą łazienkową lub dostosowany pod wkładkę patentową
- Szyba – wzory: „chinchilla” lub matowa hartowana
- Przygotowanie do skrótu, maksymalnie 60 mm
- Pochwyty okrągły (do drzwi przesuwnych)

### OŚCIEŻNICE

#### Rekomendowane ościeżnice przylgowe:

- Porta SYSTEM str. 172
- MINIMAX str. 170
- STALOWE str. 184-189

#### Rekomendowane ościeżnice bezprzylgowe:

- Porta SYSTEM ELEGANCE str. 174
- Porta SYSTEM ELEGANCE 90 stopni str. 174

#### Rekomendowane ościeżnice z odwrotną przylgą:

- Porta SYSTEM z odwrotną przylgą str. 176

### UWAGI

- Norma PN EN 14351-2:2018-12.
- Wysokość „220”: dostępne modele - 1.1 i 7.1; wypełnienie - płyta wiórowa otworowa; trzy zawiasy w standardzie.
- Rozmiar „100” niedostępny dla modelu 1.3.
- Skrzydła dostępne również w wersji nielakierowanej w cenie produktu standardowego.
- Model 3.1 niedostępny w Okleinie Naturalnej Satin.

- Tuleje wentylacyjne dostępne w kolorze srebrnym lub złotym 1 rząd.
- Możliwość dowolnego zestawienia wymiarów skrzydeł w drzwiach podwójnych. Przy drzwiach podwójnych bezprzylgowych należy zamawiać skrzydło czynne i bierne.
- Skrzydło podwójne niedostępne z zamkiem magnetycznym.
- Pakiet inwestycyjny dostępny tylko z wypełnieniem płytą wiórową otworową.
- Pakiet inwestycyjny dostępny z ościeżnicą przylgową: Porta SYSTEM, Stalowa Porta SYSTEM, Stalowa Regulowana, Stalowa Kątowa MAŁA PLUS i DUŻA.
- Zawiasy PRIME lub zawiasy 3D – pakowane z ościeżnicą.

### DOPŁATY

- bulaj – ze stali nierdzewnej (tylko modele 1.1 i 7.1) 501 | 616,23
- drzwi przesuwne – pochwyt podłużny 77 | 94,71
- drzwi przesuwne – zamek hakowy z pochwytami bocznymi 167 | 205,41
- lustro na jedną stronę 150 | 184,50
- lustro na dwie strony 300 | 369,00
- odwrotna przylga – trzeci zawias 3D, kolor biały, czarny (dopłata do ceny ośc.) 210 | 258,30
- odwrotna przylga – trzeci zawias 3D, kolor srebrny (dopłata do ceny ośc.) 180 | 221,40
- pakiet inwestycyjny (dopłata do skrz.) 60 | 73,80
- pakiet inwestycyjny (dopłata do ośc.) 60 | 73,80
- podcięcie, tuleje wentylacyjne 1 rząd, – tuleje wentylacyjne 2 rzędy (tylko dla modeli 1.1, 1.2, 1.3) 39 | 47,97
- pokrycie okleiną Nat. Select Czarna 250 | 307,50
- pokrycie okleiną Nat. Dąb Satin Biały 250 | 307,50
- rozmiar „100” 50 | 61,50
- trzeci zawias 3D kolor srebrny, biały, czarny (dopłata do ceny ośc.) 105 | 129,15
- trzeci zawias 3D kolor złoty (dopłata do ceny ośc.) 121 | 148,83
- wykonanie skrzydła w systemie z odwrotną przylgą 200 | 246,00
- wypełnienie płytą wiórową otworową 110 | 135,30
- wysokość skrzydła „220” 170 | 209,10
- zamek magnetyczny: biały, czarny w drzwiach bezprzylg. 60 | 73,80
- zamek magnetyczny z czołem ze stali nierdzewnej 45 | 55,35
- zawiasy 3D kolor złoty (dopłata do ceny ośc.) 55 | 67,65
- klamka z szyldem (str. 194)



Natura LINE E.2, Mocca

WYSOKOŚĆ 220



Natura LINE F.1, Mocca



model F.1



model F.1



model A.1



model B.1



model C.2

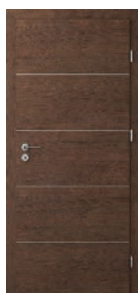

model E.2

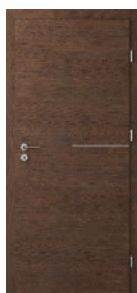

model G.1



model H.1



## KOLORYSTYKA

### Okleina Naturalna Select ★★★★★☆

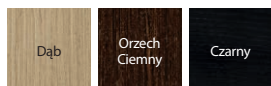

### Okleina Naturalna Dąb ★★★★★☆



### Okleina Naturalna Dąb Satin ★★★★★☆

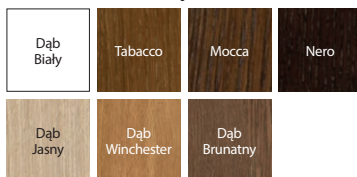

Specyfiką okleiny naturalnej jest możliwość wystąpienia różnic w usłojeniu i wybarwieniu. Różnice te nie mogą być podstawą uznania reklamacji.



intarsja srebrna

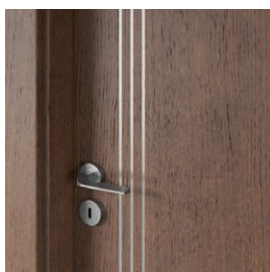

intarsja srebrna

## CENNIK NETTO | BRUTTO PLN (zwróć uwagę na DOPLĄTY)

MODELE	Okl. Naturalna Select	Okl. Naturalna Dąb	Okl. Naturalna Dąb Satin
A.1-H.1	1078   <b>1325,94</b>	1128   <b>1387,44</b>	1188   <b>1461,24</b>

## INFORMACJE TECHNICZNE

### KONSTRUKCJA SKRZYDŁA

Wypełnienie skrzydła stanowi wkład stabilizujący wzmocniony wewnętrznym ramiakiem. Całość obłożona jest płytą oklejoną wysokiej jakości okleiną naturalną. Skrzydła uzupełnione są aluminiowymi intarsjami w kolorze srebrnym o szerokości 6 mm. Powierzchnia skrzydła zabezpieczona jest ekologicznymi lakierami wodnymi, okleiny z grupy: Select, Naturalny Dąb, Satin (za wyj. Biały) utwardzone są w technologii UV (półmat). Wypełnienie płytą wiórową otworową za dopłatą.

### AKCESORIA W CENIE SKRZYDŁA

- Drzwi przylgowe: trzy zawiasy czopowe standard lub PRIME; bezprzylgowe: dwa zawiasy 3D
- Zamek z czołem srebrny połysk lub złoty połysk: na klucz zwykły, z blokadą łazienkową lub dostosowany pod wkładkę patentową
- Przygotowanie do skrótów, maksymalnie 60 mm
- Pochwył okrągły (do drzwi przesuwnych)

### OŚCIEŻNICE

#### Rekomendowane ościeżnice przylgowe:

- Porta SYSTEM str. 172
- MINIMAX str. 170
- STALOWE str. 184-189

#### Rekomendowane ościeżnice bezprzylgowe:

- Porta SYSTEM ELEGANCE str. 174
- Porta SYSTEM ELEGANCE 90 stopni str. 174

#### Rekomendowane ościeżnice z odwrotną przylgą:

- Porta SYSTEM z odwrotną przylgą str. 176

### UWAGI

- Norma PN EN 14351-2:2018-12.
- **Wysokość „220”:** wypełnienie - **plyta wiórowa otworowa; trzy zawiasy w standardzie.**
- Tuleje wentylacyjne dostępne w kolorze srebrnym lub złotym 1 rząd lub 2 rzędy.
- Możliwość dowolnego zestawienia wymiarów skrzydeł w drzwiach podwójnych.
- Przy drzwiach podwójnych bezprzylgowych należy zamawiać skrzydło czynne i bierne.
- Skrzydło podwójne niedostępne z zamkiem magnetycznym.
- Zawiasy PRIME lub zawiasy 3D – pakowane z ościeżnicą.

### DOPLĄTY

- drzwi przesuwne – pochwył podłużny 77 | 94,71
- drzwi przesuwne – zamek hakowy z pochwyłami bocznymi 167 | 205,41
- odwrotna przylga – trzeci zawias 3D, kolor biały, czarny (dopłata do ceny ośc.) 210 | 258,30
- odwrotna przylga – trzeci zawias 3D, kolor srebrny (dopłata do ceny ośc.) 180 | 221,40
- podcięcie, tuleje wentylacyjne 39 | 47,97
- pokrycie okleiną Nat. Select Czarna 250 | 307,50
- pokrycie okleiną Nat. Dąb Satin Biały 250 | 307,50
- rozmiar „100” 50 | 61,50
- trzeci zawias 3D kolor srebrny, biały, czarny (dopłata do ceny ośc.) 105 | 129,15
- trzeci zawias 3D kolor złoty (dopłata do ceny ośc.) 121 | 148,83
- wykonanie skrzydła w systemie z odwrotną przylgą 200 | 246,00
- wypełnienie płytą wiórową otworową 110 | 135,30
- wysokość skrzydła „220” 170 | 209,10
- zamek magnetyczny: biały, czarny w drzwiach bezprzylg. 60 | 73,80
- zamek magnetyczny z czołem ze stali nierdzewnej 45 | 55,35
- zawiasy 3D kolor złoty (dopłata do ceny ośc.) 55 | 67,65
- klamka z szyldem (str. 194)

**NOWOŚĆ**

Kolekcja Natura VECTOR to drzwi w naturalnej okleinie. W kolekcji znalazły się najczęściej wybierany wzory frezów Porta VECTOR oraz nowy dedykowany - wzór J.

Natura VECTOR J, Dąb 1



Natura VECTOR J, Dąb 1



model B



model E



model J



model U



model V





## KOLORYSTYKA

### Okleina Naturalna Dąb Satin ★★★★★☆



### Okleina Naturalna Dąb ★★★★★☆



**K** Uwolnij wyobraźnię! Masz pomysł na własny model? Możesz wykonać dowolne frezowanie z Porta KONTRAKT patrz str. 226.



zbliżenie na frezowanie - widoczna struktura dębu naturalnego

## CENNIK NETTO | BRUTTO PLN (zwróć uwagę na DOPŁATY)

MODELE	Okl. Naturalna Dąb	Okl. Naturalna Dąb Satin Biała
B, E, J, U, V	1280   <b>1574,40</b>	1430   <b>1758,90</b>

## INFORMACJE TECHNICZNE

### KONSTRUKCJA SKRZYDŁA

Wypełnienie skrzydła stanowi wkład stabilizujący wzmocniony wewnętrznym ramiakiem. Całość obłożona jest płytą oklejoną wysokiej jakości okleiną naturalną. Powierzchnia skrzydła zabezpieczona jest ekologicznymi lakierami wodnymi. Wypełnienie płytą wiórową otworową za dopłatą.

### AKCESORIA W CENIE SKRZYDŁA

- Drzwi przylgowe: trzy zawiasy czopowe standard lub PRIME; bezprzylgowe: dwa zawiasy 3D
- Zamek magnetyczny z czołem srebrny połysk lub złoty połysk: na klucz zwykły, z blokadą łazienkową lub dostosowany pod wkładkę patentową
- Pochwyty okrągły (do drzwi przesuwnych)

### OŚCIEŻNICE

#### Rekomendowane ościeżnice przylgowe:

- Porta SYSTEM str. 172
- MINIMAX str. 170
- STALOWE str. 184-189

#### Rekomendowane ościeżnice bezprzylgowe:

- Porta SYSTEM ELEGANCE str. 174
- Porta SYSTEM ELEGANCE 90 stopni str. 174

### UWAGI

- Norma PN EN 14351-2:2018-12.
- **Wysokość „220”:** wypełnienie - płyta wiórowa otworowa; **trzy zawiasy w standardzie.**
- Możliwość dowolnego zestawienia wymiarów skrzydeł w drzwiach podwójnych. Skrzydło bierne (dostawka) w rozmiarach „30”, „40”, „50” bez frezu.
- Skrzydło podwójne niedostępne z zamkiem magnetycznym.
- Przy opcji „wzmocnienie pod samozamykacz” wymagany jest 3 zawias.
- W modelu E występuje usłojenie poziome forniru, w pozostałych modelach pionowe.
- Zawiasy PRIME lub zawiasy 3D – pakowane z ościeżnicą.

### DOPŁATY

- drzwi przesuwne – pochwyt podłużny 77 | 94,71
- drzwi przesuwne – zamek hakowy z pochwytami bocznymi 167 | 205,41
- podcięcie wentylacyjne 39 | 47,97
- przygotowanie do skrótu (maks. 60 mm) 26 | 31,98
- rozmiar „100” 50 | 61,50
- trzeci zawias 3D kolor srebrny, biały, czarny (dopłata do ceny ośc.) 105 | 129,15
- trzeci zawias 3D kolor złoty (dopłata do ceny ośc.) 121 | 148,83
- wypełnienie płytą wiórową otworową 110 | 135,30
- wysokość skrzydła „220” 170 | 209,10
- wzmocnienie pod samozamykacz – wymagany 3 zawias 26 | 31,98
- zamek magnetyczny: biały, czarny w drzwiach bezprzylg. 60 | 73,80
- zamek magnetyczny z czołem ze stali nierdzewnej 45 | 55,35
- zawiasy 3D kolor złoty (dopłata do ceny ośc.) 55 | 67,65
- klamka z szyldem (str. 194)



Natura LOFT to kolekcja, która otwiera nowe perspektywy aranżacji wnętrz. Motywem przewodnim jest czerń, która pojawia się na ościeżnicy oraz we wszystkich akcesoriach.

Natura LOFT 1.1, Dąb 1, układ okleiny - pasiak



Natura LOFT 1.1, Dąb 1, układ okleiny - kwiat



1.1, Dąb 1, układ okleiny - kwiat



1.1, Dąb 1, układ okleiny - pasiak



1.1, Jesion



1.1, Orzech

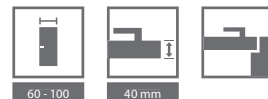

## KOLORYSTYKA

### Okleina Naturalna Dąb ★★★★★☆

układ okleiny – kwiat i pasiak



### Okleina Naturalna Jesion ★★★★★☆

układ okleiny – kwiat



### Okleina Naturalna Orzech ★★★★★☆

układ okleiny – kwiat



Specyfiką okleiny naturalnej jest możliwość wystąpienia różnic w usłojeniu i wybarwieniu. Różnice te nie mogą być podstawą uznania reklamacji.

## KOLORYSTYKA OŚCIEŻNIC

### Okleina Naturalna Select ★★★★★☆



Natura LOFT

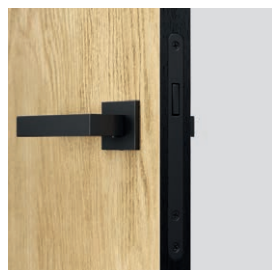

czoło zamka

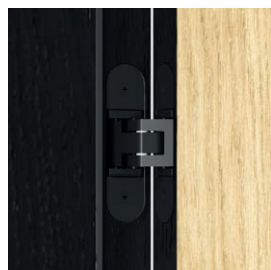

zawiasy 3D w kolorze ościeżnicy

## CENNIK NETTO | BRUTTO PLN (zwróć uwagę na DOPŁATY)

MODELE SKRZYDŁA	Okł. Naturalna Dąb, Jesion	Okł. Naturalna Orzech
1.1	1139   <b>1400,97</b>	1269   <b>1560,87</b>
OŚCIEŻNICA ZAKRES SZEROKOŚCI MURU	Porta SYSTEM ELEGANCE	Porta SYSTEM ELEGANCE 90 stopni
B - C	1254   <b>1542,42</b>	1504   <b>1849,92</b>
D - E	1314   <b>1616,22</b>	1564   <b>1923,72</b>
F - H	1359   <b>1671,57</b>	1609   <b>1979,07</b>
I - K	1414   <b>1739,22</b>	1664   <b>2046,72</b>
L - M	1594   <b>1960,62</b>	-

## INFORMACJE TECHNICZNE

### KONSTRUKCJA SKRZYDŁA

Wypełnienie stanowi „plaster miodu” lub płyta wiórowa otworowa wzmocniona wewnętrznym ramiakiem (opcja za dopłatą). Całość obłożona płytą oklejoną okleina naturalną. Obrzeże w czarnej Okleinie Naturalnej Select.

**Charakterystyczną cechą kolekcji jest zastosowanie obrzeża (boki skrzydła) w kolorze Czarnym oraz Czarnych akcesoriów.**

### AKCESORIA W CENIE SKRZYDŁA

- Dwa zawiasy 3D – Czarne
- Zamek magnetyczny z czołem w kolorze obrzeża skrzydła – Czarny

### OŚCIEŻNICA

- Porta SYSTEM ELEGANCE w kolorze Czarnym str. 174
- Porta SYSTEM ELEGANCE 90 stopni w kolorze Czarnym str. 174

### UWAGI

- Norma PN EN 14351-2:2018-12.
- Wypełnienie płyta otworowa zawiera przygotowanie do skrótu w standardzie.
- Trzy zawiasy w skrzydle o wymiarze „100”.
- Zawiasy 3D – pakowane z ościeżnicą.

### DOPŁATY

- podcięcie wentylacyjne 39 | 47,97
- rozmiar „100” 50 | 61,50
- trzeci zawias 3D (dopłata do ceny ośc.) 105 | 129,15
- wypełnienie płytą wiórową otworową 110 | 135,30



Natura GRANDE B.3, Czarny



Natura GRANDE A.0, Czarny



model A.0



model A.1



model B.0



model B.1



model B.3



model C.0



model C.1



model D.0



model D.1



## KOLORYSTYKA

### Okleina Naturalna Select ★★★★★☆

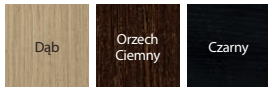

### Okleina Naturalna Dąb ★★★★★☆



### Okleina Naturalna Dąb Satin ★★★★★☆

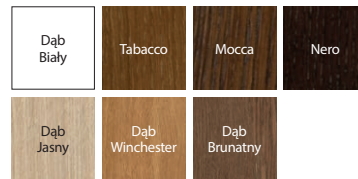

Specyfiką okleiny naturalnej jest możliwość wystąpienia różnic w usłojeniu i wybarwieniu. Różnice te nie mogą być podstawą uznania reklamacji.



drzwi z przeszkleniem



panel płaski

## CENNIK NETTO | BRUTTO PLN (zwróć uwagę na DOPŁATY)

MODELE	Okł. Naturalna Select	Okł. Naturalna Dąb	Okł. Naturalna Dąb Satin
A	1214   <b>1493,22</b>	1264   <b>1554,72</b>	1324   <b>1628,52</b>
B, C, D	1291   <b>1587,93</b>	1341   <b>1649,43</b>	1401   <b>1723,23</b>

## INFORMACJE TECHNICZNE

### KONSTRUKCJA SKRZYDŁA

Konstrukcja ramowo-płycinowa. Całość pokryta jest okleiną naturalną. Powierzchnia skrzydła zabezpieczona jest ekologicznymi lakierami wodnymi, okleiny z grupy: Select, Naturalny Dąb, Satin (za wyj. Biały) utwardzone są w technologii UV (półmat).

### AKCESORIA W CENIE SKRZYDŁA

- Drzwi przylgowe: trzy zawiasy czopowe standard lub PRIME; bezprzylgowe: dwa zawiasy 3D
- Zamek z czołem srebrny połysk lub złoty połysk: na klucz zwykły, z blokadą łazienkową lub dostosowany pod wkładkę patentową
- Szyba matowa hartowana
- Przygotowanie do skrótu, maksymalnie 60 mm
- Pochwyty okrągły (do drzwi przesuwanych)

### OŚCIEŻNICE

#### Rekomendowane ościeżnice przylgowe:

- Porta SYSTEM str. 172
- MINIMAX str. 170

#### Rekomendowane ościeżnice bezprzylgowe:

- Porta SYSTEM ELEGANCE str. 174
- Porta SYSTEM ELEGANCE 90 stopni str. 174

#### Rekomendowane ościeżnice z odwrotną przylgą:

- Porta SYSTEM z odwrotną przylgą str. 176

### UWAGI

- Norma PN EN 14351-2:2018-12.
- Możliwość dowolnego zestawienia wymiarów skrzydeł w drzwiach podwójnych.
- Skrzydło podwójne niedostępne z zamkiem magnetycznym.
- Zawiasy PRIME lub zawiasy 3D – pakowane z ościeżnicą.

### DOPŁATY

- drzwi przesuwne – pochwyty podłużny 77 | 94,71
- drzwi przesuwne – zamek hakowy z pochwyty boczными 167 | 205,41
- odwrotna przylga – trzeci zawias 3D, kolor biały, czarny (dopłata do ceny ośc.) 210 | 258,30
- odwrotna przylga – trzeci zawias 3D, kolor srebrny (dopłata do ceny ośc.) 180 | 221,40
- podcięcie wentylacyjne 39 | 47,97
- pokrycie okleiną Nat. Select Czarną 250 | 307,50
- pokrycie okleiną Nat. Dąb Satin Biały 250 | 307,50
- rozmiar „100” 50 | 61,50
- trzeci zawias 3D kolor srebrny, biały, czarny (dopłata do ceny ośc.) 105 | 129,15
- trzeci zawias 3D kolor złoty (dopłata do ceny ośc.) 121 | 148,83
- wykonanie skrzydła w systemie z odwrotną przylgą 200 | 246,00
- zamek magnetyczny: biały, czarny w drzwiach bezprzylg. 60 | 73,80
- zamek magnetyczny z czołem ze stali nierdzewnej 45 | 55,35
- zawiasy 3D kolor złoty (dopłata do ceny ośc.) 55 | 67,65 (str. 194)
- klamka z szyldem



Natura SPACE G.1 z czarną szybą, Dąb Brunatny



Natura SPACE G.1, Dąb Brunatny



model F.1



model G.1  
dostępna również  
czarna szyba



model H.1



## KOLORYSTYKA

### Okleina Naturalna Select ★★★★★☆

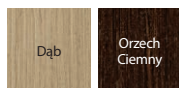

### Okleina Naturalna Dąb ★★★★★☆



### Okleina Naturalna Dąb Satin ★★★★★☆

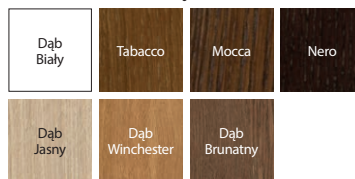

Specyfiką okleiny naturalnej jest możliwość wystąpienia różnic w usłojeniu i wybarwieniu. Różnice te nie mogą być podstawą uznania reklamacji.

## CENNIK NETTO | BRUTTO PLN (zwróć uwagę na DOPŁATY)

Natura SPACE	Okl. Naturalna Select	Okl. Naturalna Dąb	Okl. Naturalna Dąb Satin
F.1, G.1, H.1	1408   <b>1731,84</b>	1458   <b>1793,34</b>	1518   <b>1867,14</b>

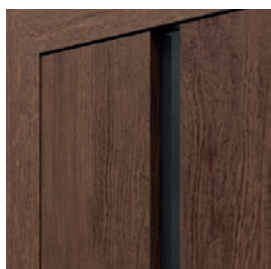

drzwi z szybą czarną

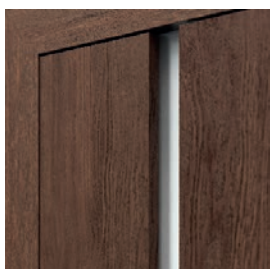

drzwi z szybą matową



drzwi z szybą matową

## INFORMACJE TECHNICZNE

### KONSTRUKCJA SKRZYDŁA

Konstrukcja wykonana z klejki drewna iglastego. Skrzydła składają się z ramiaków wewnętrznych pokrytych okleiną naturalną. Dzięki zastosowanej technologii skrzydło charakteryzuje się wysoką odpornością na odkształcenia. Powierzchnia skrzydła zabezpieczona jest ekologicznymi lakierami wodnymi, okleiny z grupy: Select, Naturalny Dąb, Satin (za wyj. Biały) utwardzone są w technologii UV (półmat).

### AKCESORIA W CENIE SKRZYDŁA

- Drzwi przylgowe: trzy zawiasy czopowe standard lub PRIME; bezprzylgowe: dwa zawiasy 3D
- Zamek z czołem srebrny połysk lub złoty połysk: na klucz zwykły, z blokadą łazienkową lub dostosowany pod wkładkę patentową
- Szyba matowa hartowana o gr. 8 mm

### OŚCIEŻNICE

#### Rekomendowane ościeżnice przylgowe:

- Porta SYSTEM str. 172
- MINIMAX str. 170
- STALOWE str. 184-189

#### Rekomendowane ościeżnice bezprzylgowe:

- Porta SYSTEM ELEGANCE str. 174
- Porta SYSTEM ELEGANCE 90 stopni str. 174

### UWAGI

- Norma PN EN 14351-2:2018-12.
- Tuleje wentylacyjne dostępne w kolorze srebrnym lub złotym 1 rząd (model F.1, G.1).
- Możliwość dowolnego zestawienia wymiarów skrzydeł w drzwiach podwójnych.
- Przy drzwiach podwójnych bezprzylgowych należy zamawiać skrzydło czynne i bierne.
- Skrzydło podwójne niedostępne z zamkiem magnetycznym.
- Zawiasy PRIME lub zawiasy 3D – pakowane z ościeżnicą.
- **Model G.1 możliwy do zamówienia z czarną szybą (opcja za dopłatą).**

### DOPŁATY

• czarna szyba – model G.1	160   196,80
• drzwi przesuwne – pochwyty podłużny	77   94,71
• drzwi przesuwne – zamek hakowy z pochwytyami bocznymi	167   205,41
• pokrycie okleiną Nat. Dąb Satin Biały	250   307,50
• rozmiar „100”	50   61,50
• trzeci zawias 3D kolor srebrny, biały, czarny (dopłata do ceny ośc.)	105   129,15
• trzeci zawias 3D kolor złoty (dopłata do ceny ośc.)	121   148,83
• tuleje wentylacyjne (model F.1, G.1)	39   47,97
• zamek magnetyczny: biały, czarny w drzwiach bezprzylg.	60   73,80
• zamek magnetyczny z czołem ze stali nierdzewnej	45   55,35
• zawiasy 3D kolor złoty (dopłata do ceny ośc.)	55   67,65
• klamka z szyldem	(str. 194)



#### POLECAMY

Tradycyjna konstrukcja ramiakowa z drewna to gwarancja wieloletniej trwałości.

Natura KONCEPT C.6, Dąb



Natura KONCEPT C.6, Dąb



model A.0



model A.3



model A.9



model B.0



model D.0



model C.0



model C.2



model C.4



model C.6



model K.0



model K.1



model K.2



model K.3

Więcej modeli z tej kolekcji [zobacz na stronie](#)





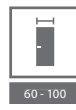

## KOLORYSTYKA

### Okleina Naturalna Select ★★★★★☆



### Okleina Naturalna Dąb ★★★★★☆



### Okleina Naturalna Dąb Satin ★★★★★☆

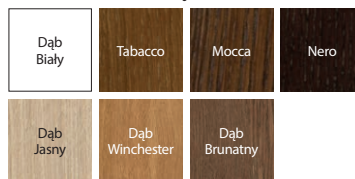

Specyfiką okleiny naturalnej jest możliwość wystąpienia różnic w usłojeniu i wybarwieniu. Różnice te nie mogą być podstawą uznania reklamacji.



panel płaski – model A.0



szyba matowa – model A.9



panel płaski – model B.0



intarsje – model D.0

## CENNIK NETTO | BRUTTO PLN (zwróć uwagę na DOPŁATY)

MODELE	Okl. Naturalna Select	Okl. Naturalna Dąb	Okl. Naturalna Dąb Satin
A.9*	1790   <b>2201,70</b>	1840   <b>2263,20</b>	1900   <b>2337,00</b>
B.0	1525   <b>1875,75</b>	1575   <b>1937,25</b>	1635   <b>2011,05</b>
C.6*	1447   <b>1779,81</b>	1497   <b>1841,31</b>	1557   <b>1915,11</b>
D.0	1597   <b>1964,31</b>	1647   <b>2025,81</b>	1707   <b>2099,61</b>
K.3*	1347   <b>1656,81</b>	1397   <b>1718,31</b>	1457   <b>1792,11</b>

\* dopłata do gr. A - za 1 płycinę 20 | 24,60

\* dopłata do gr. C - za 1 płycinę 50 | 61,50

\* dopłata do gr. K - za 1 płycinę 100 | 123,00

## INFORMACJE TECHNICZNE

### KONSTRUKCJA SKRZYDŁA

Konstrukcja wykonana z klejonej drewna iglastego i płyty MDF. Całość pokryta jest okleiną naturalną. Dzięki zastosowanej technologii, skrzydło charakteryzuje się wysoką odpornością na odkształcenia. Model D.0 – aluminiowe intarsje w kolorze srebrnym o szerokości 6 mm. Powierzchnia skrzydła zabezpieczona jest ekologicznymi lakierami wodnymi, okleiny z grupy: Select, Naturalny Dąb, Satin (za wyj. Biały) utwardzone są w technologii UV (półmat).

### AKCESORIA W CENIE SKRZYDŁA

- Drzwi przylgowe: trzy zawiasy czopowe standard lub PRIME; bezprzylgowe: dwa zawiasy 3D
- Zamek z czołem srebrny połysk lub złoty połysk: na klucz zwykły, z blokadą łazienkową lub dostosowany pod wkładkę patentową
- Szyba matowa hartowana
- Przygotowanie do skrótu, maksymalnie 60 mm
- Pochwyty okrągły (do drzwi przesuwnych)

### OŚCIEŻNICE

#### Rekomendowane ościeżnice przylgowe:

- Porta SYSTEM str. 172
- MINIMAX str. 170

#### Rekomendowane ościeżnice bezprzylgowe:

- Porta SYSTEM ELEGANCE str. 174
- Porta SYSTEM ELEGANCE 90 stopni str. 174

### UWAGI

- Norma PN EN 14351-2:2018-12.
- Tuleje wentylacyjne dostępne w kolorze srebrnym lub złotym 1 rzęd.
- Możliwość dowolnego zestawienia wymiarów skrzydeł w drzwiach podwójnych. Przy drzwiach podwójnych bezprzylgowych należy zamawiać skrzydło czynne i bierne.
- Skrzydło podwójne niedostępne z zamkiem magnetycznym.
- Zawiasy PRIME lub zawiasy 3D – pakowane z ościeżnicą.

### DOPŁATY

- drzwi przesuwne – pochwyty podłużny 77 | 94,71
- drzwi przesuwne – zamek hakowy z pochwytemi bocznymi 167 | 205,41
- podcięcie, tuleje wentylacyjne 39 | 47,97
- pokrycie okleiną Nat. Dąb Satin Biały 250 | 307,50
- rozmiar „100” 50 | 61,50
- trzeci zawias 3D kolor srebrny, biały, czarny (dopłata do ceny ośc.) 105 | 129,15
- trzeci zawias 3D kolor złoty (dopłata do ceny ośc.) 121 | 148,83
- zamek magnetyczny: biały, czarny w drzwiach bezprzylg. 60 | 73,80
- zamek magnetyczny z czołem ze stali nierdzewnej 45 | 55,35
- zawiasy 3D kolor złoty (dopłata do ceny ośc.) 55 | 67,65 (str. 194)
- klamka z szyldem



# SEVILLA

od 1385,- | **1703,55**

cena skrzydła netto | brutto (PLN)



Piękno klasycznych drzwi

SEVILLA pełne, Dąb Biały



SEVILLA pełne, Dąb Biały

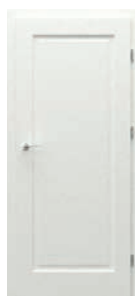

model pełne



model z szybą



dostawka I



dostawka J



## KOLORYSTYKA

### Okleina Naturalna Dąb ★★★★★☆



Specyfiką okleiny naturalnej jest możliwość wystąpienia różnic w usłojeniu i wybarwieniu. Różnice te nie mogą być podstawą uznania reklamacji.

### Okleina Naturalna Dąb Satin ★★★★★☆

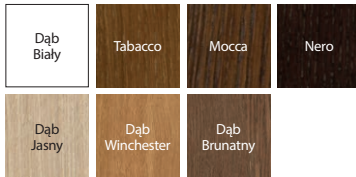

profil płyciny

## CENNIK NETTO | BRUTTO PLN (zwróć uwagę na DOPŁATY)

MODELE	Okł. Naturalna Dąb	Okł. Naturalna Dąb Satin
pełne, z szybą	1385   <b>1703,55</b>	1445   <b>1777,35</b>
dostawka	1088   <b>1338,24</b>	1128   <b>1387,44</b>

## INFORMACJE TECHNICZNE

### KONSTRUKCJA SKRZYDŁA

Konstrukcja wykonana z klejonki drewna iglastego i płyty MDF. Całość pokryta jest okleiną naturalną. Dzięki zastosowanej technologii, skrzydło charakteryzuje się wysoką odpornością na odkształcenia. Powierzchnia skrzydła zabezpieczona jest ekologicznymi lakierami wodnymi, okleiny z grupy: Naturalny Dąb, Satin (za wyj. Biały) utwardzone są w technologii UV (połmat).

### AKCESORIA W CENIE SKRZYDŁA

- Drzwi przylgowe: trzy zawiasy czopowe standard lub PRIME; bezprzylgowe: dwa zawiasy 3D
- Zamek z czołem srebrny połysk lub złoty połysk: na klucz zwykły, z blokadą łazienkową lub dostosowany pod wkładkę patentową
- Szyba – wzory: „chinchilla” lub matowa hartowana
- Przygotowanie do skrótu, maksymalnie 60 mm. Skrzydło ze szczeliną wentylacyjną – skrótu do 40 mm
- Pochwyty okrągły (do drzwi przesuwnych)
- Uszczelka mocująca szybę

### OŚCIEŻNICE

#### Rekomendowane ościeżnice przylgowe:

- Porta SYSTEM str. 172
- MINIMAX str. 170

#### Rekomendowane ościeżnice bezprzylgowe:

- Porta SYSTEM ELEGANCE str. 174
- Porta SYSTEM ELEGANCE 90 stopni str. 174

### UWAGI

- Norma PN EN 14351-2:2018-12.
- Skrzydła dostępne również w wersji nielakierowanej w cenie produktu standardowego.
- Tuleje wentylacyjne dostępne w kolorze srebrnym lub złotym 1 rząd.
- Możliwość dowolnego zestawienia wymiarów skrzydeł w drzwiach podwójnych. Przy drzwiach podwójnych bezprzylgowych należy zamawiać skrzydło czynne i bierne.
- Skrzydło podwójne niedostępne z zamkiem magnetycznym.
- Dostawki w rozmiarze 40.
- Zawiasy PRIME lub zawiasy 3D – pakowane z ościeżnicą.

### DOPŁATY

- drzwi przesuwne – pochwyty podłużny 77 | 94,71
- drzwi przesuwne – zamek hakowy z pochwytyami bocznymi 167 | 205,41
- **K** listwa przymykowa do drzwi dwuskrzydłowych 49 | 60,27
- lustro na jedną stronę 150 | 184,50
- podcięcie, szczelina lub tuleje wentylacyjne 39 | 47,97
- pokrycie okleiną Nat. Dąb Satin Biały 250 | 307,50
- rozmiar „100” 50 | 61,50
- trzeci zawias 3D kolor srebrny, biały, czarny (dopłata do ceny ośc.) 105 | 129,15
- trzeci zawias 3D kolor złoty (dopłata do ceny ośc.) 121 | 148,83
- zamek magnetyczny: biały, czarny w drzwiach bezprzylg. 60 | 73,80
- zamek magnetyczny z czołem ze stali nierdzewnej 45 | 55,35
- zawiasy 3D kolor złoty (dopłata do ceny ośc.) 55 | 67,65
- klamka z szyldem (str. 194)



# MADRYT, CORDOBA, TOLEDO

od 1519,- | **1868,37**

cena skrzydła netto | brutto (PLN)



CORDOBA duży szpros, dostawka K, Tabacco



CORDOBA pełne, Tabacco



MADRYT  
pełne



MADRYT  
małe okienko



MADRYT  
szpros



MADRYT  
duży szpros



CORDOBA  
pełne



CORDOBA  
małe okienko



CORDOBA  
szpros



CORDOBA  
duży szpros



dostawka  
A



dostawka  
K



TOLEDO  
pełne



TOLEDO  
model 1



TOLEDO  
model 2



TOLEDO  
model 3



TOLEDO  
model 5



## KOLORYSTYKA

### Okleina Naturalna Dąb ★★★★★☆



Specyfiką okleiny naturalnej jest możliwość wystąpienia różnic w usłojeniu i wybarwieniu. Różnice te nie mogą być podstawą uznania reklamacji.

### Okleina Naturalna Dąb Satin ★★★★★☆

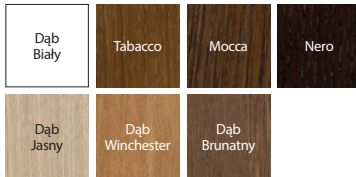

## Rysunki poglądowe



CORDOBA  
minimalistyczny ramiak 20°



TOLEDO  
minimalistyczny ramiak 20°



MADRYT  
ozdobny ramiak profilowany



MADRYT  
ozdobny profil płyciny

## CENNIK NETTO | BRUTTO PLN (zwróć uwagę na DOPŁATY)

MADRYT	Okł. Naturalna Dąb	Okł. Naturalna Dąb Satin
pełne	1619   <b>1991,37</b>	1679   <b>2065,17</b>
małe okienko	1652   <b>2031,96</b>	1712   <b>2105,76</b>
szpros	1685   <b>2072,55</b>	1745   <b>2146,35</b>
duży szpros	1718   <b>2113,14</b>	1778   <b>2186,94</b>
CORDOBA	Okł. Naturalna Dąb	Okł. Naturalna Dąb Satin
pełne	1519   <b>1868,37</b>	1579   <b>1942,17</b>
małe okienko	1552   <b>1908,96</b>	1612   <b>1982,76</b>
szpros	1585   <b>1949,55</b>	1645   <b>2023,35</b>
duży szpros	1618   <b>1990,14</b>	1678   <b>2063,94</b>
dostawka	1288   <b>1584,24</b>	1328   <b>1633,44</b>
TOLEDO	Okł. Naturalna Dąb	Okł. Naturalna Dąb Satin
model 5*	1778   <b>2186,94</b>	1838   <b>2260,74</b>
dostawka	1388   <b>1707,24</b>	1428   <b>1756,44</b>

\* dopłata - za 1 płycinę 80 | 98,40

## INFORMACJE TECHNICZNE

### KONSTRUKCJA SKRZYDŁA

Konstrukcja wykonana z klejonki drewna iglastego i płyty MDF. Całość pokryta jest okleiną naturalną. Dzięki zastosowanej technologii, skrzydło charakteryzuje się wysoką odpornością na odkształcenia. Powierzchnia skrzydła zabezpieczona jest ekologicznymi lakierami wodnymi, okleiny z grupy: Naturalny Dąb, Satin (za wyj. Biały) utwardzone są w technologii UV (półmat). Ramiaki skrzydła Cordoba i Toledo profilowane pod kątem 20°.

### AKCESORIA W CENIE SKRZYDŁA

- Drzwi przylgowe: trzy zawiasy czopowe standard lub PRIME; bezprzylgowe: dwa zawiasy 3D
- Zamek z czołem srebrny połysk lub złoty połysk: na klucz zwykły, z blokadą łazienkową lub dostosowany pod wkładkę patentową
- Szyba – wzory: „chinchilla” lub matowa hartowana
- Przygotowanie do skrótu, maksymalnie 60 mm. Skrzydło ze szczeliną wentylacyjną – skróć do 40 mm
- Pochwyty okrągły (do drzwi przesuwnych)
- Uszczelka mocująca szybę

### OŚCIEŻNICE

#### Rekomendowane ościeżnice przylgowe:

- Porta SYSTEM str. 172
- MINIMAX str. 170

#### Rekomendowane ościeżnice bezprzylgowe:

- Porta SYSTEM ELEGANCE str. 174
- Porta SYSTEM ELEGANCE 90 stopni str. 174

### UWAGI

- Norma PN EN 14351-2:2018-12.
- Skrzydła dostępne również w wersji nielakierowanej w cenie produktu standardowego.
- Tuleje wentylacyjne dostępne w kolorze srebrnym lub złotym 1 rzęd.
- Możliwość dowolnego zestawienia wymiarów skrzydeł w drzwiach podwójnych.
- Przy drzwiach podwójnych bezprzylgowych należy zamawiać skrzydło czynne i bierne.
- Pokrycie podwójne niedostępne z zamkiem magnetycznym.
- Dostawki w rozmiarze 40.
- Zawiasy PRIME lub zawiasy 3D – pakowane z ościeżnicą.

### DOPŁATY

- drzwi przesuwne – pochwyty podłużny 77 | 94,71
- drzwi przesuwne – zamek hakowy z pochwyty bocznymi 167 | 205,41
- listwa przymykowa do drzwi dwuskrzydłowych 49 | 60,27
- podcięcie, szczelina lub tuleje wentylacyjne 39 | 47,97
- pokrycie okleiną Nat. Dąb Satin Biały 250 | 307,50
- rozmiar „100” 50 | 61,50
- trzeci zawias 3D kolor srebrny, biały, czarny (dopłata do ceny ośc.) 105 | 129,15
- trzeci zawias 3D kolor złoty (dopłata do ceny ośc.) 121 | 148,83
- zamek magnetyczny: biały, czarny w drzwiach bezprzylg. 60 | 73,80
- zamek magnetyczny z czołem ze stali nierdzewnej 45 | 55,35
- zawiasy 3D kolor złoty (dopłata do ceny ośc.) 55 | 67,65
- klamka z szyldem (str. 194)



Villadora RETRO, Residence 0, Moduł RETRO, Dąb Biały



Villadora RETRO Residence 0, Dąb Biały



Capital 0



Capital 1



Residence 0



Residence 2



Delarte 0



Delarte 1



Delarte 2



Delarte 3



Empire 0



Empire 1

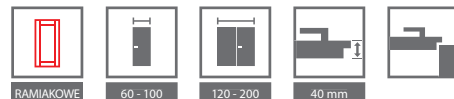

## KOLORYSTYKA

### Okleina Naturalna Dąb Satin ★★★★★☆



Specyfiką okleiny naturalnej jest możliwość wystąpienia różnic w usłojeniu i wybarwieniu. Różnice te nie mogą być podstawą uznania reklamacji.



ramka przy płycinie

## CENNIK NETTO | BRUTTO PLN (zwróć uwagę na DOPŁATY)

MODELE	Okleina Naturalna Dąb Satin Biały
Empire 0, Capital 0	2530   <b>3111,90</b>
Residence 0, Delarte 0	2596   <b>3193,08</b>
Empire 1, Capital 1	2369   <b>2913,87</b>
Residence 2, Delarte 1-3	2435   <b>2995,05</b>

## INFORMACJE TECHNICZNE

### KONSTRUKCJA SKRZYDŁA

Skrzydło ramowo-płycinowe. Rama wykonana z wysokiej jakości klejonki sosnowej i materiałów drewnopochodnych, oklejonych naturalną okleiną dębową. Specjalnie dobrana szyba matowa hartowana. Ramki ozdobne wykonane są z litego dębu. Powierzchnia skrzydła zabezpieczona jest ekologicznymi lakierami wodnymi.

### AKCESORIA W CENIE SKRZYDŁA

- Zamek z czołem srebrny połysk lub złoty połysk: na klucz zwykły, z blokadą łącznikową lub dostosowany pod wkładkę patentową
- Szyba matowa gładka
- Przygotowanie do skrótu, maksymalnie 60 mm

### OŚCIEŻNICE

#### Rekomendowana ościeżnica przylgowa:

- Villadora RETRO str. 182

### UWAGI

- Norma PN EN 14351-2:2018-12.
- Drzwi wyposażone w 3 szt. zawiasów w kolorze złotym – pakowane do ościeżnicy. Możliwość zakupu nakładek na zawiasy w kolorze złoty połysk, stare złoto, srebrny połysk – patrz dopłaty.
- Możliwość dowolnego zestawienia wymiarów skrzydeł w drzwiach podwójnych.
- Skrzydło podwójne niedostępne z zamkiem magnetycznym.

### DOPŁATY

- podcięcie wentylacyjne, szczelina wentylacyjna bez dopłaty
- tuleje wentylacyjne 1 rząd 146 | 179,58
- zamek magnetyczny z czołem ze stali nierdzewnej 45 | 55,35
- nakładki na zawiasy Villadora (str. 204)
- klamka z szyldem (str. 194)

# Drzwi łamane

od 884,- | **1087,32**  
cena skrzydła ALFA, BETA netto | brutto (PLN)



ALFA, BETA, Biały

## ALFA



SPOSÓB OTWIERANIA DRZWI\* (rzut z góry)

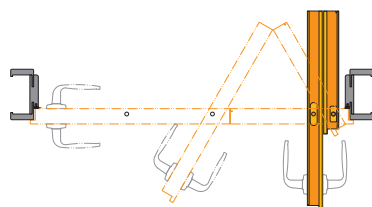

Drzwi prawe

### SKRZYDŁO PRZYLGOWE

Kompletny zestaw składa się z:

- systemu prowadzącego (dopłata do zestawu)
- dwuelementowego skrzydła
- ościeżnicy Porta SYSTEM (zmodyfikowanej)



Zobacz drzwi ALFA:  
[www.porta.com.pl/dm/alfabeta.wmv](http://www.porta.com.pl/dm/alfabeta.wmv)

## BETA



SPOSÓB OTWIERANIA DRZWI\* (rzut z góry)

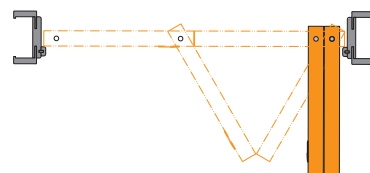

Drzwi prawe

### SKRZYDŁO BEZPRZYLGOWE

Kompletny zestaw składa się z:

- systemu prowadzącego (w cenie ościeżnicy)
- dwuelementowego skrzydła
- ościeżnicy Porta SYSTEM (zmodyfikowanej)



Zobacz drzwi BETA:  
[www.porta.com.pl/dm/alfabeta.wmv](http://www.porta.com.pl/dm/alfabeta.wmv)

\*UWAGA: Specyfika okuć przy całkowitym otwarciu skrzydeł powoduje zwężenie światła przejścia (około 10 cm).



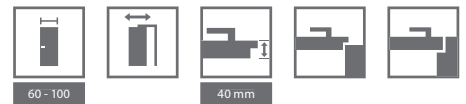

## KOLORYSTYKA

### Lakier Standard ★★★★★☆



### Okleina Portadecor ★★★★★☆



\* do wyczerpania zapasów

### Okleina Portasynchro 3D ★★★★★☆

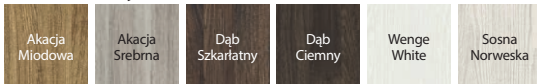

### Okleina Portaperfect 3D ★★★★★☆

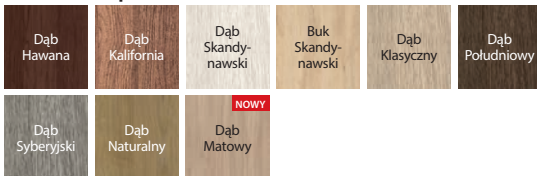

### Okleina CPL HQ 0,2 ★★★★★☆

GRUPA I	Biały	Popielaty Euroinvest	Antracyt HPL/CPL	Orzech Bielony	Dąb Milano 1	Buk Piaskowy
	Dąb Naturalny	Orzech Naturalny (matowy)	Orzech Modena 1	Dąb Milano 4	Dąb Milano 5	Buk* Porta
GRUPA II	Hikora Naturalna	Beton Jasny	Beton Ciemny	Struktura Ciemny	Czarny	

\* do wyczerpania zapasów

ALFA, BETA



sposób otwierania | łamania skrzydła ALFA



sposób otwierania | łamania skrzydła BETA

## CENNIK NETTO | BRUTTO PLN (zwróć uwagę na DOPŁĄTY)

ALFA, BETA	Lakier Standard, Portadecor, Portasynchro 3D	Portaperfect 3D, CPL HQ gr.I
Skrzydło	884   <b>1087,32</b>	984   <b>1210,32</b>

Do ceny kompletnego zestawu należy dodać cenę ościeżnicy Porta SYSTEM do drzwi jednoskrzydłowych we właściwym zakresie regulacji, patrz str. 172.

## INFORMACJE TECHNICZNE

### KONSTRUKCJA SKRZYDŁA

Wypełnienie skrzydła stanowi wkład stabilizujący „plaster miodu” lub płyta wiórowa otworowa wzmocniona wewnętrznym ramiakiem ze sklejki (opcja za dopłatą). ALFA to drzwi dwuelementowe podzielone asymetrycznie z klasycznym zamkiem w skrzydle i zaczepem w profilu ościeżnicy. BETA to drzwi dwuelementowe podzielone symetrycznie, bez zamka.

### AKCESORIA W CENIE

- Mechanizm prowadzący (BETA)
- Uszczelka
- Trzy zawiasy chowane srebrne
- Zamek: na klucz zwykły, z blokadą łazienkową lub dostosowany pod wkładkę patentową (ALFA)
- Zaczep zamka (ALFA)
- Pochwyty okrągłe (BETA)

### OŚCIEŻNICE

- Ościeżnica Porta SYSTEM zmodyfikowana, zakres szerokości od B do K str. 172.

### UWAGI

- Krajowa Ocena Techniczna ITB-KOT-2017/0184 wydanie 1.
- Rozmiar „100” niedostępny w systemie BETA.
- Wymiary patrz Tabela 7, str. 212.

### DOPŁĄTY

- wypełnienie płytą wiórową otworową 110 | 135,30
- ościeżnica: okl. CPL 0,2 mm – GRUPA II 50 | 61,50
- rozmiar „100” (tylko ALFA) 50 | 61,50
- skrzydło: okl. CPL 0,2 mm – GRUPA II 50 | 61,50
- system prowadzący ALFA (dopłata do zestawu) 65 | 79,95
- system prowadzący BETA w cenie ościeżnicy bez dopłaty
- tuleje wentylacyjne, podcięcie wentylacyjne 39 | 47,97
- klamka z szyldem (str. 194)



System przesuwny PORTA, Porta KONCEPT A.9, Szary

## SYSTEMY PRZESUWNE NAŚCIENNE

### PORTA



#### Kompletny zestaw składa się z:

- systemu naściennego
- skrzydła\* (w wersji wykonania „przesuwne”)
- ościeżnicy\* (w wersji wykonania „tunel”)

\* niezawarte w cenie

### ALU



#### Kompletny zestaw składa się z:

- systemu naściennego
- skrzydła\* (w wersji wykonania „przesuwne”)
- ościeżnicy\* (w wersji wykonania „tunel”)



## KOLORYSTYKA

Portadecor ★★★  
Portasynchro 3D

Portadur ★★★★  
Okleina Premium  
Naturalna Select  
Naturalna Dąb  
Naturalna Dąb Satin

Portaperfect 3D ★★★★★  
CPL HQ  
Gladstone/Halifax

Próbki kolorów patrz str. 215 – 221.

## CENNIK NETTO | BRUTTO PLN (zwróć uwagę na DOPLĄTY)

MODELE	System PORTA	System ALU
Portadecor, Portasynchro 3D	488   <b>600,24</b>	„60”, „70”, „80”, „90”   772   <b>949,56</b>
Portadur, Portaperfect 3D, CPL HQ gr. I	498   <b>612,54</b>	„130”, „150”, „170”   1544   <b>1899,12</b>
Okleina Premium, Gladstone/Halifax	528   <b>649,44</b>	
Okł. Nat. Select i Naturalna Dąb	613   <b>753,99</b>	
Okł. Naturalna Dąb Satin	673   <b>827,79</b>	

**UWAGA!** System PORTA oraz ALU możliwy do zastosowania z każdym skrzydłem z kolekcji Porta w wersji przesuwnej.

## INFORMACJE TECHNICZNE

### System PORTA

#### KONSTRUKCJA SYSTEMU PRZESUWNEGO PORTA

System składa się z szyny wraz z wózkami jezdnyimi, osłony szyny oraz z belki odbojowej. Osłona i belka odbojowa są wykonane z płyty wiórowej i MDF-u. Okleiny naturalne wykończone lakierem półmatowym.

#### AKCESORIA W CENIE SYSTEMU

- Szyna z wózkami jezdnyimi
- Zaczep zamka
- Uszczelka szczotkowa samoprzylepna
- Element prowadzący i stabilizujący skrzydło w pionie montowany do podłogi

#### OŚCIEŻNICE

- Ościeżnica Porta SYSTEM w wersji wykonania „tunel” str. 172.
- Wymiary patrz Tabela 7, str. 212.

#### UWAGI

- Krajowa Ocena Techniczna ITB-KOT-2017/0184 wydanie 1.
- **Zestaw jest uniwersalny co do kierunku i wysunięcia skrzydła. Kierunek można zmieniać poprzez przekręcenie belki odbojowej po lewej lub prawej stronie tunelu Porta SYSTEM.**

#### DOPLĄTY

- okł. CPL 0,2 mm – GRUPA II 50 | 61,50
- pokrycie okleiną Nat. Dąb Satin Białym 150 | 184,50
- pokrycie okleiną Nat. Dąb Satin Czarną 150 | 184,50

### System ALU

#### KONSTRUKCJA SYSTEMU PRZESUWNEGO ALU

Oferowany system składa się z szyny jezdnej oraz profilu podtrzymującego skrzydło. Oba elementy wykonane są z estetycznego aluminium.

#### AKCESORIA W CENIE SYSTEMU

- Element prowadzący i stabilizujący skrzydło w pionie montowany do podłogi

#### OŚCIEŻNICE

- Ościeżnica Porta SYSTEM w wersji wykonania „tunel”, wymiary patrz Tabela 7, str. 212.

#### UWAGI

- Zestaw jest uniwersalny co do kierunku i wysunięcia skrzydła.
- W celu prawidłowego zestawienia systemu, ościeżnicy „tunel” oraz skrzydła do kompletu należy dobrać skrzydło o jeden rozmiar większe, np.: dla systemu i „tunelu” o szerokościach „70” → do kompletu skrzydło „80”, dla „80” → „90”, dla „150” → 2x „80”, dla „170” → 2x „90” itd.
- Brak możliwości wykonania z zamkiem hakowym.



Kompletny system przesuwny – chowany składa się z:

- tunelu dedykowanego do muru o grubości 125 mm,
- kasety konstrukcyjnej dedykowanej do muru o grubości 125 mm,
- skrzydła w wersji wykonania „przesuwne” (niezawarte w cenie systemu KOMPAKT).

System przesuwny KOMPAKT, Porta KONCEPT A.9, Dąb Skandynawski

## SYSTEM PRZESUWNY WEWNĄTRZCIENNY

# KOMPAKT

### SPOSÓB OTWIERANIA DRZWI (rzut z góry)

Dyskretna konstrukcja do zabudowania w ścianie gipsowej pozwala na montaż drzwi wszędzie tam, gdzie zastosowanie drzwi uchylnych burzy koncepcje zaprojektowanego wnętrza lub jest wręcz niemożliwe.

System przesuwny KOMPAKT  
(Tunel + Kaseła konstrukcyjna dedykowane do muru o grubości 125 mm)

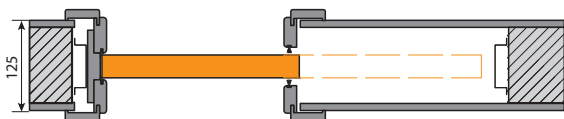

Tunele KOMPAKT dedykowane do muru o grubości 100 oraz 150 mm

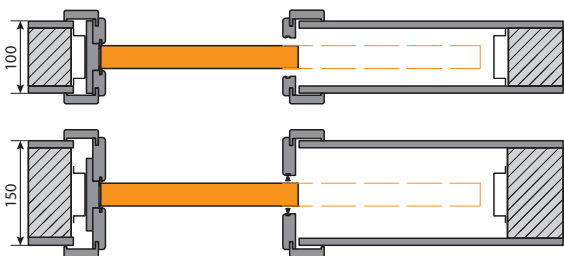

**UWAGA!** Ościeżnica KOMPAKT System produkcji PORTA jest przeznaczona do współpracy z kasetami PORTA oraz kasetami wiodących producentów europejskich. Przy czym zalecane jest sprawdzenie wymiarów  $S_0/H_0$  przed przystąpieniem do montażu ościeżnicy KOMPAKT na kasetach stalowych innych producentów.



zamek hakowy  
System przesuwny KOMPAKT



kaseła konstrukcyjna  
System przesuwny KOMPAKT



## KOLORYSTYKA SYSTEM PRZESUWNY KOMPAKT

Portadecor ★★★  
Portasynchro 3D

Portadur ★★★★★  
Okleina Premium

Portaperfect 3D ★★★★★  
CPL HQ  
Gladstone/Halifax  
Farba Akrylowa UV



Możliwość zamówienia tunelu w okleinie naturalnej w Porta KONTRAKT, patrz str. 226.

Próbki kolorów patrz str. 215 – 221.

## CENNIK NETTO | BRUTTO PLN (zwróć uwagę na DOPLATY)

System KOMPACT	Portadecor, Portasynchro 3D	Portadur, Portaperfect 3D, CPL HQ gr.I	Okł. Premium, Gladstone/Halifax	<b>NOWOŚĆ</b> Farba Akrylowa UV
<b>Tunel (125 mm)</b>	625   <b>768,75</b>	655   <b>805,65</b>	685   <b>842,55</b>	895   <b>1100,85</b>
<b>Kaseta konstrukcyjna</b>	895   <b>1100,85</b>	895   <b>1100,85</b>	895   <b>1100,85</b>	895   <b>1100,85</b>
dwuskrzydłowy				
<b>Tunel (125 mm)</b>	812   <b>998,76</b>	851   <b>1046,73</b>	890   <b>1094,70</b>	1163   <b>1430,49</b>
<b>Kaseta konstrukcyjna</b>	1790   <b>2201,70</b>	1790   <b>2201,70</b>	1790   <b>2201,70</b>	1790   <b>2201,70</b>
Tunel jednoskrzydłowy	Portadecor, Portasynchro 3D	Portadur, Portaperfect 3D, CPL HQ gr.I	Okł. Premium, Gladstone/Halifax	Farba Akrylowa UV
<b>Tunel (100 mm)</b>	613   <b>753,99</b>	643   <b>790,89</b>	673   <b>827,79</b>	883   <b>1086,09</b>
<b>Tunel (150 mm)</b>	637   <b>783,51</b>	667   <b>820,41</b>	697   <b>857,31</b>	907   <b>1115,61</b>
dwuskrzydłowy				
<b>Tunel (100 mm)</b>	796   <b>979,08</b>	835   <b>1027,05</b>	874   <b>1075,02</b>	1147   <b>1410,81</b>
<b>Tunel (150 mm)</b>	828   <b>1018,44</b>	867   <b>1066,41</b>	906   <b>1114,38</b>	1179   <b>1450,17</b>

KOMPACT

**UWAGA!** System KOMPACT możliwy do zastosowania ze skrzydłem z kolekcji Porta w wersji przesuwnej.

## INFORMACJE TECHNICZNE

### KONSTRUKCJA SYSTEMU KOMPACT

System do muru 125 mm składa się z kasety stalowej ze stali ocynkowej wraz z kompletnym systemem jezdny, stanowiącej konstrukcję wewnątrz ściany oraz tunelu wykonanego z płyty wiórowej i MDF-u.

### AKCESORIA W CENIE ZESTAWU

- Kaseta konstrukcyjna dedykowana do muru o grubości 125 mm
- Szyna z wózkami jezdny i elementem prowadzącym skrzydło montowanym do podłogi
- Zaczep zamka hakowego (opcja za dopłatą do skrzydła)
- Uszczelka szczotkowa przeciwkurzowa wciskana (tunele dedykowane do muru o grubości 125 oraz 150 mm)
- Tunel dedykowany do muru o grubości 125 mm

### OŚCIEŻNICE

- Ościeżnice wykonane w wersji „tunel” dostępne w wersjach dedykowanych do murów o gr. 100, 125 oraz 150 mm.
- Ościeżnica wykonana w wersji „tunel” dedykowana do muru o grubości 125 mm jest kompatybilna z kasetą konstrukcyjną PORTA.
- Wszystkie powyższe tunele są kompatybilne z kasetami konstrukcyjnymi czołowych producentów europejskich (należy sprawdzić wymiary  $S_y/H_y$ ).
- KOMPACT, wymiary patrz Tabela 7, str. 212.

### UWAGI

- System przygotowany do ścianek kartonowo-gipsowych o grubości 125 mm.
- Istnieje możliwość zamówienia dodatkowych poszerzeń symetrycznych i niesymetrycznych tuneli (zamówienie kontraktowe).
- Tunel 100 mm dostępny ze skrzydłami bez ramek.

### DOPLATY

- okł. CPL 0,2 mm – GRUPA II 50 | 61,50
- system synchronizacji zamykania – drzwi podwójne 163 | 200,49

# Systemy przesuwne

od 1290,- | **1586,70**

cena kompletu netto | **brutto** (PLN)



System przesuwny BLACK, typ REA

## BLACK



Typ REA



Typ LUNA



model 1



model 2



model 3



model 4



model 5

## SLIDE

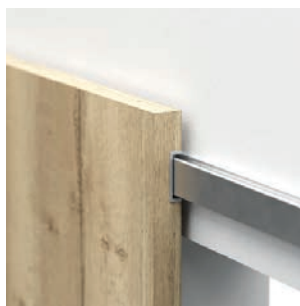

## KOLORYSTYKA

### System BLACK

Lakier Premium ★★★★★☆



Farba Akrylowa UV ★★★★★☆



### System SLIDE

Okleina Portaperfect 3D ★★★★★☆



Gladstone / Halifax ★★★★★☆

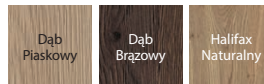

## CENNIK NETTO | BRUTTO PLN (zwróć uwagę na DOPŁATY)

System BLACK	Lakier Premium	Farba Akrylowa UV
Skrzydło	780   <b>959,40</b>	910   <b>1119,30</b>
System przesuwny	510   <b>627,30</b>	

System SLIDE	Portaperfect 3D	Gladstone/Halifax
Skrzydło	630   <b>774,90</b>	940   <b>1156,20</b>
System przesuwny	790   <b>971,70</b>	

BLACK, SLIDE

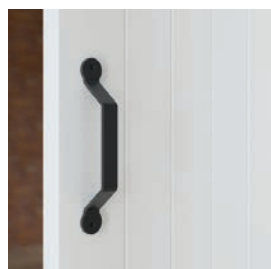

pochwyt Black 1

## INFORMACJE TECHNICZNE

### System BLACK

#### KONSTRUKCJA SKRZYDŁA

Wypełnienie stanowi „plaster miodu” lub płyta wiórowa otworowa (opcja za dopłatą). Całość obłożona jest płytą HDF.

#### AKCESORIA W CENIE ZESTAWU

- Prowadnica 2000 mm

#### UWAGI

- Norma PN EN 14351-2:2018-12.
- Zestaw jest uniwersalny co do kierunku i wysunięcia skrzydła.
- System przeznaczony do montażu w otworze mniejszym o rozmiar względem typowego. Szczegóły patrz Tabela 7, str. 212.
- Brak możliwości wykonania z zamkiem hakowym.
- W przypadku systemu dwuskrzydłowego należy zamówić dwa systemy, dwa skrzydła i klamrę łączącą.
- Przy zastosowaniu tulejek dystansowych możliwość odsunięcia skrzydła od ściany o 10 mm. Możliwość współpracy systemu BLACK ze skrzydłami suwanymi z pozostałych kolekcji PORTA:
  - System BLACK typ LUNA do zamówienia z każdym skrzydłem suwanym.
  - System BLACK typ REA do zastosowania wyłącznie ze skrzydłami ramiakowymi i płytowymi z wypełnieniem płytą wiórową otworową.

#### DOPŁATY

- klamra łącząca do rozwiązań dwuskrzydłowych 20 | 24,60
- komplet dwóch domykaczy 150 | 184,50
- komplet pięciu tulejek dystansowych 80 | 98,40
- pochwyt Black 1 jednostronny 39 | 47,97
- pochwyt podłużny do drzwi przesuwnych 77 | 94,71
- wypełnienie płytą wiórową otworową 110 | 135,30

### System SLIDE

#### KONSTRUKCJA SKRZYDŁA

Wypełnienie stanowi płyta wiórowa otworowa. Całość obłożona jest płytą HDF.

#### AKCESORIA W CENIE ZESTAWU

- Prowadnica 2000 mm
- Komplet dwóch domykaczy

#### UWAGI

- Norma PN EN 14351-2:2018-12.
- System przeznaczony do montażu w otworze mniejszym o rozmiar względem typowego. Szczegóły patrz Tabela 7, str. 212.
- Brak możliwości wykonania z zamkiem hakowym.

#### DOPŁATY

- pochwyt podłużny do drzwi przesuwnych 77 | 94,71



System przesuwny EFEKT, Dąb Piaskowy

## EFEKT



drzwi otwarte

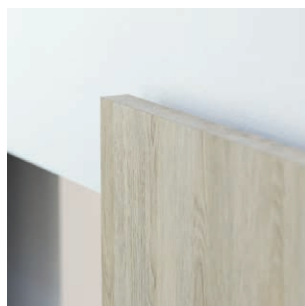

drzwi zamknięte





## KOLORYSTYKA

### Lakier Premium ★★★★★☆



### Okleina Portaperfect 3D ★★★★★☆



### Gladstone / Halifax ★★★★★★

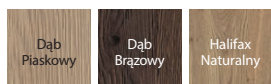

Zobacz film montażowy:  
<https://www.youtube.com/watch?v=MCaTX1sp590>

## CENNIK NETTO | BRUTTO PLN (zwróć uwagę na DOPŁATY)

System EFEKT	Lakier Premium	Portaperfect 3D	Gladstone/Halifax
Skrzydło	939   <b>1154,97</b>	720   <b>885,60</b>	1030   <b>1266,90</b>
System EFEKT			
System przesuwny	1135   <b>1396,05</b>		

Porta EFEKT to niewidoczny system drzwi przesuwnych z domykaczami zapewniającymi komfort użytkowania. System przesuwny Porta EFEKT składa się z:

- dwóch prowadnic ukrytych w skrzydle,
- łożyskowanego wózka górnego z intuicyjnym systemem montażu i regulacji umożliwiającym adaptację do nierówności ściany,
- łożyskowanych wózków dolnych zapewniających cichą i bezproblemową eksploatację nawet na podłogach z fugami.

Prawidłowo dobrany rozmiar skrzydła pozwala na płynną regulację stopnia otwarcia skrzydła: od częściowo otwartego do otwartego z zachowaniem pełnego światła otworu w murze.

## INFORMACJE TECHNICZNE

### KONSTRUKCJA SKRZYDŁA

Wypełnienie stanowi płyta wiórowa otworowa. Całość obłożona jest płytą HDF.

### AKCESORIA W CENIE

- Prowadnice

### UWAGI

- Norma PN EN 14351-2:2018-12.
- Brak możliwości wykonania z zamkiem hakowym.
- Nośność systemu: 80 kg.
- Szczelina pomiędzy skrzydłem a ścianą: 10 mm. Zwiększenie tego wymiaru jest możliwe na etapie montażu, poprzez zastosowania podkładki dystansującej pod górny wózek (podkładka nie jest elementem zestawu) lub poprzez zamówienie skrzydła dopasowanego pod żądaną wielkość szczeliny (realizacja Dział Kontraktów).

- System przeznaczony do montażu w otworze mniejszym o trzy rozmiary względem typowego, np. dla otworu „60” -> do kompletu skrzydło „90”
- Wymiary patrz Tabela 7, str. 212.

### DOPŁATY

- drzwi przesuwne – pochwyt podłużny 77 | 94,71
- rozmiar „100” i „110” 50 | 61,50

# System przesuwny bezościeżnicowy

od 2276,- | **2799,48**

cena kompletu netto | brutto (PLN)



System przesuwny bezościeżnicowy, Lakier Premium

## SYSTEM PRZESUWNY WEWNĄTRZSCIENNY

# BEZOŚCIEŻNICOWY

### SPOSÓB OTWIERANIA DRZWI (rzut z góry)

Minimalistyczne rozwiązanie. Skrzydła przesuwne chowane w ścianę. System nie wymaga zastosowania ościeżnicy i opasek maskujących. Kasety przeznaczone są do montażu w ścianach kartonowo-gipsowych.

System przesuwny dedykowany do muru o grubości 100 mm.



System przesuwny dedykowany do muru o grubości 125 mm.



skrzydło z zamkiem hakowym

## KOLORYSTYKA

Lakier Premium ★★★★★☆



Farba Podkładowa  
/ do samodzielnego malowania i tapetowania



dedykowane pochwyt  
(okrągły lub kwadratowy)

## CENNIK NETTO | BRUTTO PLN (zwróć uwagę na DOPLĄTY)

System przesuwny bezościeżnicowy	Farba Podkładowa (do samodzielnego malowania)	Lakier Premium
Skrzydło	526   <b>646,98</b>	586   <b>720,78</b>
System przesuwny bezościeżnicowy		
Kaseta konstrukcyjna	1750   <b>2152,50</b>	

System  
przesuwny  
bezościeżnicowy

## INFORMACJE TECHNICZNE

### KONSTRUKCJA SKRZYDŁA

Wypełnienie stanowi „plaster miodu” lub płyta wiórowa otworowa (opcja za dopłatą). Całość obłożona jest płytą HDF. Skrzydło dostępne jest w dwóch wariantach wykończenia:

- Skrzydło zagruntowane i przygotowane do malowania lub tapetowania. Krawędzie skrzydła oklejone obrzeżem umożliwiającym jego pomalowanie.
- Skrzydła w wykończeniu Lakier Premium Biały.

### KONSTRUKCJA SYSTEMU PRZESUWNEGO

System przesuwny wykonany jest z profili aluminiowych dostosowanych do zabudowy w systemach KG lub ścian murowanych z pełnej cegły. Możliwy do zastosowania ze skrzydłami o grubości 40 mm.

System wyposażony jest w komplet akcesoriów i funkcji umożliwiających precyzyjną instalację systemu oraz regulację skrzydła (regulacja głębokości chowania się skrzydła w systemie, regulacja położenia skrzydła względem ościeżnicy - na wysokości +/- 2,5 mm) oraz demontowalną belkę odbojową umożliwiającą wymianę skrzydła, komplet uszczelek, prowadnice, tożyskowane rolki.

### AKCESORIA W CENIE

- Kaseta konstrukcyjna
- Zaczep zamka hakowego (opcja za dopłatą do skrzydła)

### UWAGI

- Norma PN EN 14351-2:2018-12. - skrzydło.
- Krajowa Ocena Techniczna ITB-KOT-2020/1281 wyd.1 - system przesuwny.
- System przygotowany do ścianek kartonowo-gipsowych o grubości 100 mm lub 125 mm.
- Wymiary patrz Tabela 7, str. 212.

### DOPLĄTY

- Pochwyt okrągły lub kwadratowy 90 | 110,70
- Zamek hakowy z pochwytami 300 | 369,00
- Wypełnienie płytą wiórową otworową 110 | 135,30

# DRZWI TECHNICZNE I WEJŚCIOWE

W dziale drzwi technicznych i wejściowych przedstawiamy Państwu produkty dobrze znane na inwestycjach.

W ofercie posiadamy drzwi akustyczne, specjalistyczne, a także drzwi przeciwpożarowe.

Natomiast kolekcja drzwi wejściowych to propozycje solidnych drzwi chroniących nasze mieszkania oraz inne pomieszczenia wymagające szczególnego zabezpieczenia i ochrony.

 **TechnoPORTA**  
TECHNOLOGY

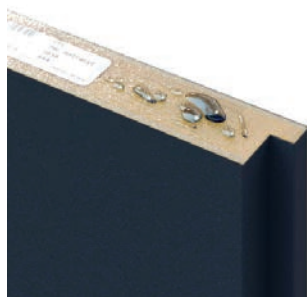

Produkty w wykonaniu CPL HQ oraz Gladstone/Halifax oznaczone symbolem AQUA STOP posiadają zabezpieczenie dolnej krawędzi przed wilgocią w technologii TechnoPORTA





D23

D24

# ZESTAWIENIE MODELI DRZWI TECHNICZNYCH I WEJŚCIOWYCH

Prezentowane modele są dostępne w kolekcjach:

## DRZWI TECHNICZNYCH

**Akustyczne 27 dB, 32 dB, INNOVO 37 dB, Porta SILENCE 37 dB, EI 30,  
INNOVO 42 dB, Akustyczne 42 dB, PURE 57 dB, Przeciwpożarowe EI 30, EI 60**

## DRZWI WEWNĘTRZNYCH WEJŚCIOWYCH

**AGAT, OPAL, EXTREME RC 2, KWARC, EXTREME RC 3, GRANIT kl. C**

NOWOŚĆ



PŁASKIE – mieszany układ okleiny naturalnej\*



PŁASKIE – pionowy układ okleiny naturalnej, syntetycznej i Gladstone/Halifax



PŁASKIE – poziomy układ okleiny naturalnej i Gladstone/Halifax



intarsje 1



intarsje 3



intarsje 4



intarsje 6



intarsje 7



intarsje 8



intarsje 9

UWAGA! Modele z intarsjami:

- okleiny syntetyczne – usłojenie pionowe,
- pokrycie Gladstone/Halifax - dostępne modele 3, 6, 9 – usłojenie zgodnie z kierunkiem intarsji,
- okleiny naturalne – usłojenie zgodnie z kierunkiem intarsji.

\* model dostępny tylko w okleinach: Naturalnej Select, Naturalnej Dąb, Jesion, Orzech



5

# Akustyczne 27 dB, 32 dB

od 1385,- | **1703,55**

cena kompletu netto | **brutto** (PLN)



Klasa izolacyjności akustycznej:

Rw=27 dB

Rw=32 dB

Akustyczne 32 dB, Biały

wszystkie dostępne modele patrz str. 126



Model Płaskie, Biały

W cenie kompletu drzwi

- skrzydło
- ościeżnica

DRZWI POSIADAJĄ  
KLASĘ IZOLACYJNOŚCI AKUSTYCZNEJ:

- Rw=27 dB (27–31 dB)\*
- Rw=32 dB (32–36 dB)\*



zamek pod wkładkę patentową



uszczelka progowa automatyczna



zawias trójelementowy

\* Szczegółowe wyniki badań dostępne w zakładce DO POBRANIA na stronie [www.porta.com.pl](http://www.porta.com.pl)



## KOLORYSTYKA

Naturalna Select ★★★★★  
Naturalna Dąb, Jesion, Orzech  
Naturalna Dąb Satin

CPL HQ 0,2 mm ★★★★★

CPL HQ 0,7 mm ★★★★★  
Gladstone/Halifax

Próbki kolorów patrz str. 215 – 221.

**UWAGA!** Okleiny naturalne (z wyj. Okł. Nat. Jesion i Orzech) możliwe do wykonania w pionowym lub poziomym układzie usłojenia (dotyczy skrzydła).

**UWAGA!** Do drzwi wejściowych zalecamy okleiny CPL lub Gladstone/Halifax, a w szczególności do zastosowań w obiektach publicznych.

## CENNIK NETTO | BRUTTO PLN (zwróć uwagę na DOPLATY)

### 27 dB

typ ościeżnicy	CPL HQ 0,2 gr. I	CPL HQ 0,7 gr. I	Gladstone/Halifax (ukł. poziomy)	Okleiny Naturalne
stalowa	1385   <b>1703,55</b>	1515   <b>1863,45</b>	1515   <b>1863,45</b>	1865   <b>2293,95</b>
regulowana zakres A	1408   <b>1731,84</b>	1538   <b>1891,74</b>	1573   <b>1934,79</b>	2213   <b>2721,99</b>

### 32 dB

typ ościeżnicy	CPL HQ 0,2 gr. I	CPL HQ 0,7 gr. I	Gladstone/Halifax (ukł. poziomy)	Okleiny Naturalne
stalowa	1566   <b>1926,18</b>	1696   <b>2086,08</b>	1696   <b>2086,08</b>	2046   <b>2516,58</b>
regulowana zakres A	1531   <b>1883,13</b>	1661   <b>2043,03</b>	1721   <b>2116,83</b>	2361   <b>2904,03</b>
regulowana zakres B, C	1598   <b>1965,54</b>	1728   <b>2125,44</b>	1788   <b>2199,24</b>	2438   <b>2998,74</b>
regulowana zakres D, E	1637   <b>2013,51</b>	1767   <b>2173,41</b>	1827   <b>2247,21</b>	2477   <b>3046,71</b>
regulowana zakres F	1651   <b>2030,73</b>	1781   <b>2190,63</b>	1841   <b>2264,43</b>	2511   <b>3088,53</b>
regulowana zakres G,H	1704   <b>2095,92</b>	1834   <b>2255,82</b>	1894   <b>2329,62</b>	2554   <b>3141,42</b>
regulowana zakres I, J, K	1757   <b>2161,11</b>	1887   <b>2321,01</b>	1947   <b>2394,81</b>	2637   <b>3243,51</b>

## INFORMACJE TECHNICZNE

### AKCESORIA

- Trzy zawiasy czopowe (ośc. regulowana Porta SYSTEM 27 dB), lub trójelementowe (regulowana Porta SYSTEM 32 dB i ośc. stalowa 27 dB, 32 dB)
- Zamek dostosowany pod wkładkę patentową
- Uszczelka progowa samoopadająca
- Uszczelka w ościeżnicy
- Ościeżnica
- W wykonaniu CPL HQ oraz Gladstone/Halifax boki skrzydła pokryte są taśmą ABS

### OŚCIEŻNICE

- Ościeżnica Porta SYSTEM regulowana (drzwi 27 dB). Prezentowana cena drzwi obejmuje ościeżnicę o zakresie szerokości „A”.
- Ościeżnica Porta SYSTEM regulowana wzmocniona (drzwi 32 dB).
- Ościeżnica stalowa kątowna, o szerokości 100 mm.
- Ościeżnica PROJEKT BIS, PROJEKT Premium (str. 190).

### UWAGI

- Krajowa Ocena Techniczna ITB-KOT-2017/0096 wydanie 1 (Rw=27 dB).
- Krajowa Ocena Techniczna ITB-KOT-2017/0007 wydanie 1 (Rw=32 dB).
- Podane ceny drzwi 27 dB i 32 dB z ościeżnicą regulowaną dotyczą drzwi z ościeżnicą na najwyższą szerokość muru.
- Klasa izolacyjności akustycznej Rw=27 dB (zakres 27÷31 dB) D<sub>1</sub>=25 dB.
- Klasa izolacyjności akustycznej Rw=32 dB (zakres 32÷36 dB) D<sub>1</sub>=30 dB.
- Skrzydło 32 dB przystosowane do montażu samozamykacza.
- Rozmiar „60” tylko dla skrzydeł płaskich.
- Dolna krawędź w wykonaniu CPL HQ oraz Gladstone/Halifax zabezpieczona przed wilgocią w technologii TechnoPORTA AQUA STOP.**

### DOPLATY

- dyble lub kotwy montażowe (ościeżnica stalowa) 33 | 40,59
- intarsje w okł. Synt. (na 1 str., na dwie str. cena x 2) 36 | 44,28
- intarsje w okł. Nat. (na 1 str., na dwie str. cena x 2) 38 | 46,74
- ościeżnica: farba poliesterowa – GRUPA II 20 | 24,60
- ościeżnica: farba poliesterowa – GRUPA III 50 | 61,50
- ościeżnica: okł. CPL 0,2 mm – GRUPA II 50 | 61,50
- ościeżnica: okł. Nat. Dąb Satin Biały 150 | 184,50
- ościeżnica: okł. Nat. Dąb Satin (pozostałe kolory) 50 | 61,50
- ościeżnica: okł. Nat. Czarna 150 | 184,50
- ościeżnica: okł. Nat. Orzech 80 | 98,40
- profil ośc. stalowej do Nakładki PROJEKT BIS 50 | 61,50
- profil ośc. stalowej do Nakładki PROJEKT Premium 80 | 98,40
- profil ośc. stalowej od 101 do 150 mm 50 | 61,50
- profil ośc. stalowej od 151 do 270 mm 100 | 123,00
- profil ośc. stalowej od 271 do 390 mm 151 | 185,73
- profil ośc. stalowej od 80 do 100 mm bez dopłaty
- regulowany zaczep zamka w ośc. stalowej 25 | 30,75
- rozmiar „100” 50 | 61,50
- skrzydło: kolory Gladstone/Halifax w ukł. pionowym 130 | 159,90
- skrzydło: okł. CPL 0,2 mm i 0,7 mm – GRUPA II 50 | 61,50
- skrzydło: okł. Nat. Dąb Satin Biały 300 | 369,00
- skrzydło: okł. Nat. Dąb Satin (pozostałe kolory) 75 | 92,25
- skrzydło: okł. Nat. Select Czarna 300 | 369,00
- skrzydło: okł. Nat. Orzech 130 | 159,90
- skrzydło: model z mieszanym ukł. okł. Nat. Select 300 | 369,00
- skrzydło: model z mieszanym ukł. okł. Nat. Dąb, Jesion, Orzech 300 | 369,00
- wzmocnienie pod samozamykacz - skrzydło 27 dB 26 | 31,98
- wzmocnienie pod samozamykacz w ośc. stalowej 39 | 47,97
- wzmocnienie pod samozamykacz w ośc. Porta SYSTEM 39 | 47,97
- zawiasy trójelementowe z ośc. Porta SYSTEM 27 dB 120 | 147,60
- klamka z szyldem (str. 200)

# INNOVO 37 dB

od 1876,- | **2307,48**

cena kompletu netto | brutto (PLN)



INNOVO 37 dB, Czarny

Klasa izolacyjności akustycznej:  
Rw=37 dB

wszystkie dostępne modele patrz str. 126

W cenie kompletu drzwi

- skrzydło
- ościeżnica

DRZWI PORTA INNOVO 37 dB POSIADAJĄ  
KLASĘ IZOLACYJNOŚCI AKUSTYCZNEJ:

- Rw=37 dB (37–41 dB)



Płaskie z ościeżnicą stalową, Czarny



zamek pod wkładkę patentową



uszczelka progowa automatyczna



zawiasy trójelementowe

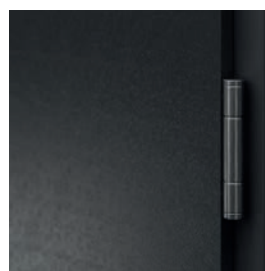

zawiasy trójelementowe

## KOLORYSTYKA

CPL HQ 0,2 mm



CPL HQ 0,7 mm  
Gladstone/Halifax



Próbki kolorów patrz str. 215 – 221.

## CENNIK NETTO | BRUTTO PLN (zwróć uwagę na DOPLĄTY)

typ ościeżnicy	CPL HQ 0,2 gr.l	CPL HQ 0,7gr.l	Gladstone/Halifax (ukł.pozioomy)
stalowa	1876   <b>2307,48</b>	2006   <b>2467,38</b>	2006   <b>2467,38</b>
regulowana zakres C	2065   <b>2539,95</b>	2195   <b>2699,85</b>	2255   <b>2773,65</b>
regulowana zakres D-E	2141   <b>2633,43</b>	2271   <b>2793,33</b>	2331   <b>2867,13</b>
regulowana zakres F-H	2166   <b>2664,18</b>	2296   <b>2824,08</b>	2356   <b>2897,88</b>
regulowana zakres I-K	2230   <b>2742,90</b>	2360   <b>2902,80</b>	2420   <b>2976,60</b>

## INFORMACJE TECHNICZNE

### KONSTRUKCJA SKRZYDŁA

Wypełnienie skrzydła stanowi specjalna 3 warstwowa konstrukcja akustyczna INNOVO w ramie z klejonki drewna iglastego. Całość obłożona jest płytą HDF. Dostępne w wersji przylgowej. Boki skrzydła pokryte są taśmą ABS.

### AKCESORIA

- Dwa lub trzy zawiasy trójelementowe
- Zamek o najwyższej 3 klasie kategorii użytkowania wg PN-EN 12209
- Uszczelka progowa, automatyczna

### OŚCIEŻNICE

- Ościeżnica regulowana wzmocniona Porta SYSTEM o zakresie grubości muru od 120 do 300 mm.
- Ościeżnica stalowa kątowa o szerokości profilu 100 mm. Wykonana z blachy stalowej obustronnie ocynkowanej, o grubości 1,5 mm

### UWAGI

- Norma PN EN 14351-2:2018-12.
- W przypadku zastosowania innych okuć niż proponowane przez firmę PORTA, należy kierować się wytycznymi zawartymi w karcie gwarancyjnej.
- Dostępne wyłącznie w wersji płaskie, z intarsjami.

- Skrzydło przystosowane do montażu samozamykacza.
- Drzwi wyposażone w zamek z trzpieniem 9x9mm. Wybierając dedykowane klamki z oferty PORTA należy dokupić metalową redukcję zamka 9/8.
- **Dolna krawędź zabezpieczona przed wilgocią w technologii TechnoPORTA AQUA STOP.**

### DOPLĄTY

- intarsje w okł. Synt. (na 1 str., na dwie str. cena x 2) 36 | 44,28
- ościeżnica: farba poliestrowa – GRUPA II 20 | 24,60
- ościeżnica: farba poliestrowa – GRUPA III 50 | 61,50
- ościeżnica: okł. CPL 0,2 mm – GRUPA II 50 | 61,50
- profil ośc. stalowej od 101 do 150 mm 50 | 61,50
- profil ośc. stalowej od 151 do 270 mm 100 | 123,00
- profil ośc. stalowej od 271 do 390 mm 151 | 185,73
- rozmiar „100” 50 | 61,50
- skrzydło: kolory Gladstone/Halifax w ukł. pionowym 130 | 159,90
- skrzydło: okł. CPL 0,2 mm i 0,7 mm – GRUPA II 50 | 61,50
- wzmocnienie pod samozamykacz w ośc. stalowej 39 | 47,97
- wzmocnienie pod samozamykacz w ośc. Porta SYSTEM 39 | 47,97
- klamka z szyldem (str. 200)

# SILENCE 37 dB, EI 30

od 1843,- | **2266,89**

cena kompletu netto | brutto (PLN)

**TOP**  
KOLEKCJE



Klasa izolacyjności akustycznej  
Rw=37 dB  
Ogniodporność EI 30  
Dymoszczelność

SILENCE, Dąb Milano 5 (niestandardowe wykonanie Porta KONTRAKT, patrz. str. 226)

wszystkie dostępne modele patrz str. 126

W cenie kompletu drzwi

- skrzydło
- ościeżnica

DRZWI PORTA SILENCE POSIADAJĄ  
KLASĘ IZOLACYJNOŚCI AKUSTYCZNEJ:

- Rw=37 dB (37–41 dB)\*



Płaskie, Dąb Milano 5 z ościeżnicą regulowaną



zamek pod wkładkę patentową



zawiasy obiektowe



uszczelka progowa automatyczna

\* Szczegółowe wyniki badań dostępne w zakładce DO POBRANIA na stronie [www.porta.com.pl](http://www.porta.com.pl)

## KOLORYSTYKA

Naturalna Select ★★★★★  
Naturalna Dąb, Jesion, Orzech  
Naturalna Dąb Satin

CPL HQ 0,2 mm ★★★★★

CPL HQ 0,7 mm ★★★★★  
Gladstone/Halifax

Próbki kolorów patrz str. 215 – 221.

**UWAGA!** Okleiny naturalne (z wyj. Okł. Nat. Jesion i Orzech) możliwe do wykonania w pionowym lub poziomym układzie usłojenia (dotyczy skrzydła).

**UWAGA!** Do drzwi wejściowych zalecamy okleiny CPL lub Gladstone/Halifax, a w szczególności do zastosowań w obiektach publicznych.

## CENNIK NETTO | BRUTTO PLN (zwróć uwagę na DOPLATY)

### 37 dB

typ ościeżnicy	CPL 0,2 gr. I	CPL 0,7 gr. I	Gladstone/ Halifax (ukł. poziomy)	Okleiny Naturalne
stalowa	2058   <b>2531,34</b>	2188   <b>2691,24</b>	2188   <b>2691,24</b>	2898   <b>3564,54</b>
MDF przylgowa	1843   <b>2266,89</b>	1973   <b>2426,79</b>	2003   <b>2463,69</b>	3040   <b>3739,20</b>
MDF bezprzylgowa	2279   <b>2803,17</b>	2409   <b>2963,07</b>	2439   <b>2999,97</b>	3429   <b>4217,67</b>
regulowana zakres C	2425   <b>2982,75</b>	2555   <b>3142,65</b>	2615   <b>3216,45</b>	3665   <b>4507,95</b>
regulowana zakres D, E	2504   <b>3079,92</b>	2634   <b>3239,82</b>	2694   <b>3313,62</b>	3744   <b>4605,12</b>
regulowana zakres F, G, H	2517   <b>3095,91</b>	2647   <b>3255,81</b>	2707   <b>3329,61</b>	3757   <b>4621,11</b>
regulowana zakres I, J, K	2596   <b>3193,08</b>	2726   <b>3352,98</b>	2786   <b>3426,78</b>	3836   <b>4718,28</b>

### 37 dB + EI 30

typ ościeżnicy	CPL 0,2 gr. I	CPL 0,7 gr. I	Gladstone/ Halifax (ukł. poziomy)	Okleiny Naturalne
stalowa	2213   <b>2721,99</b>	2343   <b>2881,89</b>	2343   <b>2881,89</b>	3053   <b>3755,19</b>
MDF przylgowa	1998   <b>2457,54</b>	2128   <b>2617,44</b>	2158   <b>2654,34</b>	3195   <b>3929,85</b>
MDF bezprzylgowa	2447   <b>3009,81</b>	2577   <b>3169,71</b>	2607   <b>3206,61</b>	3597   <b>4424,31</b>
regulowana zakres C	2593   <b>3189,39</b>	2723   <b>3349,29</b>	2783   <b>3423,09</b>	3833   <b>4714,59</b>
regulowana zakres D, E	2672   <b>3286,56</b>	2802   <b>3446,46</b>	2862   <b>3520,26</b>	3912   <b>4811,76</b>
regulowana zakres F, G, H	2685   <b>3302,55</b>	2815   <b>3462,45</b>	2875   <b>3536,25</b>	3925   <b>4827,75</b>
regulowana zakres I, J, K	2764   <b>3399,72</b>	2894   <b>3559,62</b>	2954   <b>3633,42</b>	4004   <b>4924,92</b>

SILENCE 37 dB

## INFORMACJE TECHNICZNE

### KONSTRUKCJA SKRZYDŁA

Wypełnienie skrzydła stanowi specjalna 5 warstwowa konstrukcja akustyczna PortaSilence® w ramie z klejki drewna iglastego. Całość obłożona jest płytą HDF. Dostępne w wersji przylgowej i bezprzylgowej. W wykonaniu CPL HQ oraz Gladstone/Halifax boki skrzydła pokryte są taśmą ABS.

### AKCESORIA

- Dwa zawiasy wzmocnione obiektowe (ośc. regulowana Porta SYSTEM i wersja bezprzylgowa) lub trzy zawiasy trójelementowe (ośc. stalowa przylgowa)
- Wersja przylgowa ościeżnicy MDF – 4 zawiasy czopowe
- Zamek o najwyższej 3 klasie kategorii użytkowania wg PN-EN 12209
- Uszczelka progowa, automatyczna

### OŚCIEŻNICE

- Możliwość zamówienia ościeżnicy w dwóch wariantach przylgowej i bezprzylgowej.
- Ościeżnica regulowana Porta SYSTEM o zakresie grubości muru od 120 do 300 mm. Wykonana ze sklejki.
- Ościeżnica stalowa kątowna o szerokości profilu 100 mm. Wykonana z blachy stalowej obustronnie ocynkowanej, o grubości 1,5 mm
- Ościeżnica stała MDF 100 mm.
- Ościeżnica PROJEKT BIS, PROJEKT Premium (str. 190).

### UWAGI

- Krajowa Ocena Techniczna ITB-KOT-2017/0007 wydanie 1.
- Krajowy Certyfikat Stałości Właściwości Użytkowych nr 020-UWB-0567/W
- W celu spełnienia warunków prawa budowlanego do drzwi o izolacyjności ogniowej i/ lub dymoszczelności należy stosować samozamykacz.
- Skrzydło i ościeżnica MDF przystosowane do montażu samozamykacza.
- Ościeżnica Porta System oraz stalowa z możliwością wykonania wzmocnienia pod samozamykacz.
- Drzwi ogniowe należy wyposażać w szyld z klamką z rdzeniem stalowym.
- W przypadku zastosowania innych okuć niż proponowane przez firmę PORTA, należy kierować się wytycznymi zawartymi w karcie gwarancyjnej.

- Dostępne wyłącznie w wersji płaskie i z intarsjami.
- Drzwi ogniowe – intarsje dostępne tylko w opcji na dwie strony.
- Drzwi wyposażone w zamek z trzpieniem 9x9 mm. Wybierając dedykowane klamki z oferty PORTA należy dokupić metalową redukcję zamka 9/8.
- Dolna krawędź w wykonaniu CPL HQ oraz Gladstone/Halifax zabezpieczona przed wilgocią w technologii TechnoPORTA AQUA STOP.**

### DOPLATY

- intarsje w okł. Synt. (na 1 str., na dwie str. cena x 2) 36 | 44,28
- intarsje w okł. Nat. (na 1 str., na dwie str. cena x 2) 38 | 46,74
- ościeżnica: farba poliesterowa – GRUPA II 20 | 24,60
- ościeżnica: farba poliesterowa – GRUPA III 50 | 61,50
- ościeżnica: okł. CPL 0,2 mm – GRUPA II 50 | 61,50
- ościeżnica: okł. Nat. Dąb Satin Biały 150 | 184,50
- ościeżnica: okł. Nat. Satin (pozostałe kolory) 75 | 92,25
- ościeżnica: okł. Nat. Czarna 150 | 184,50
- ościeżnica: okł. Nat. Orzech 80 | 98,40
- profil ośc. stalowej do Nakładki PROJEKT BIS 50 | 61,50
- profil ośc. stalowej do Nakładki PROJEKT Premium 80 | 98,40
- profil ośc. stalowej od 101 do 150 mm 50 | 61,50
- profil ośc. stalowej od 151 do 270 mm 100 | 123,00
- profil ośc. stalowej od 271 do 390 mm 151 | 185,73
- rozmiar „100” 50 | 61,50
- skrzydło: kolory Gladstone/Halifax w ukł. pionowym 130 | 159,90
- skrzydło: okł. CPL 0,2 mm i 0,7 mm – GRUPA II 50 | 61,50
- skrzydło: okł. Nat. Dąb Satin Biały 300 | 369,00
- skrzydło: okł. Nat. Dąb Satin (pozostałe kolory) 75 | 92,25
- skrzydło: okł. Nat. Select Czarna 300 | 369,00
- skrzydło: okł. Nat. Orzech 130 | 159,90
- skrzydło: model z mieszanym ukł. okł. Nat. Select 300 | 369,00
- skrzydło: model z mieszanym ukł. okł. Nat. Dąb, Jesion, Orzech 300 | 369,00
- wizjer panoramiczny 100 | 123,00
- klamka z szyldem (str. 200)

# INNOVO 42 dB

od 2746,- | **3377,58**

cena kompletu netto | brutto (PLN)



Klasa izolacyjności akustycznej  
Rw=42 dB  
Ogniodporność EI 30  
Dymoszczelność

INNOVO 42 dB, Halifax Naturalny (niestandardowe wykonanie Porta KONTRAKT, patrz. str. 226)

wszystkie dostępne modele patrz str. 126

W cenie kompletu drzwi

- skrzydło
- ościeżnica

DRZWI POSIADAJĄ  
KLASĘ IZOLACYJNOŚCI AKUSTYCZNEJ

- Rw=42 dB (42–46 dB)



Płaskie Halifax Naturalny z ościeżnicą regulowaną



zamek pod wkładkę patentową



uszczelki progowe automatyczne



zawiasy obiektywne

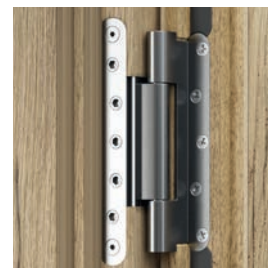

zawiasy obiektywne

## KOLORYSTYKA

CPL HQ 0,2 mm



CPL HQ 0,7 mm  
Gladstone/Halifax



\* nie dotyczy zestawu z ościeżnicą Porta SYSTEM  
\*\* nie dotyczy zestawu z ościeżnicą Porta SYSTEM i stalową

Próbki kolorów patrz str. 215 – 221.

## CENNIK NETTO | BRUTTO PLN (zwróć uwagę na DOPŁATY)

Innovo 42 dB	CPL HQ 0,2 gr.l	CPL HQ 0.7 gr.l	Gladstone/Halifax (ukł.pionowy)
stalowa	3190   <b>3923,70</b>	3320   <b>4083,60</b>	3450   <b>4243,50</b>
MDF przylgowa	2746   <b>3377,58</b>	2876   <b>3537,48</b>	3036   <b>3734,28</b>
regulowana zakres C	3114   <b>3830,22</b>	3244   <b>3990,12</b>	3434   <b>4223,82</b>
regulowana zakres D-G	3207   <b>3944,61</b>	3337   <b>4104,51</b>	3527   <b>4338,21</b>
regulowana zakres H-K	3340   <b>4108,20</b>	3470   <b>4268,10</b>	3660   <b>4501,80</b>
Innovo 42 dB + EI30	CPL HQ 0,2 gr.l	CPL HQ 0.7 gr.l	Gladstone/Halifax (ukł.pionowy)
stalowa	3344   <b>4113,12</b>	3474   <b>4273,02</b>	3604   <b>4432,92</b>
MDF przylgowa	3038   <b>3736,74</b>	3168   <b>3896,64</b>	3328   <b>4093,44</b>

INNNOVO 42 dB

## INFORMACJE TECHNICZNE

### AKCESORIA

- Dwa zawiasy obiektowe – ościeżnica Porta SYSTEM; trzy zawiasy trójelementowe – ościeżnica stalowa, cztery zawiasy – ościeżnica z MDF
- Zamek o najwyższej 3 klasie kategorii użytkowania wg PN-EN 12209
- Uszczelka progowa, automatyczna
- Uszczelka pęczniająca pod wpływem wysokiej temperatury – skrzydło w wersji EI 30

### OŚCIEŻNICE

- Ościeżnica regulowana Porta SYSTEM wzmocniona Typ Drzwi DT-A42/PS o zakresie grubości muru od 120 mm do 300 mm. Belki ościeżnicy wykonano ze sklejki.
- Ościeżnica stalowa kątowna o szerokości profilu 100 mm. Wykonana z blachy stalowej o grubości 1,5 mm. Zawiera wzmocnienie pod samozamykacz w standardzie.
- Ościeżnica stała MDF 100 mm Rw 42 dB wyposażona w zawiasy z regulacją w trzech płaszczyznach. Możliwe wykonanie ościeżnicy w wersji z regulacją dostosowaną do szerokości ściany (od szerokości 160 mm) – zamówienie kontraktowe.

### UWAGI

- Produkt dostępny z Dokumentacją Dopuszczenia Jednostkowego.
- Klasa izolacyjności akustycznej Rw=42 dB (zakres 42÷46 dB).
- W celu spełnienia warunków prawa budowlanego do drzwi o izolacyjności ogniowej i/lub dymoszczelności należy stosować samozamykacz.
- Skrzydło i ościeżnica MDF przystosowane do montażu samozamykacza.
- Obrzeże skrzydła: ramiak wykonany z drewna egzotycznego lub dębowego, lakierowany bezbarwnie lub bejcowany.

- Drzwi ogniowe należy wyposażyć w szyldy z klamką z rdzeniem stalowym.
- W przypadku zastosowania innych okuć niż proponowane przez firmę PORTA, należy kierować się wytycznymi zawartymi w karcie gwarancyjnej.
- Dostępne wyłącznie w wersji płaskie, z intarsjami.
- Drzwi wyposażone w zamek z trzpieniem 9x9mm. Wybierając dedykowane klamki z oferty PORTA należy dokupić metalową redukcję zamka 9/8.
- **Dolna krawędź w wykonaniu CPL HQ oraz Gladstone/Halifax zabezpieczona przed wilgocią w technologii TechnoPORTA AQUA STOP.**

### DOPŁATY

- intarsje w okł. Synt. (na 1 str., na dwie str. cena x 2) 36 | 44,28
- ościeżnica: farba poliestrowa – GRUPA II 20 | 24,60
- ościeżnica: farba poliestrowa – GRUPA III 50 | 61,50
- ościeżnica: okł. CPL 0,2 mm – GRUPA II 50 | 61,50
- profil ośc. stalowej od 101 do 150 mm 50 | 61,50
- profil ośc. stalowej od 151 do 270 mm 100 | 123,00
- profil ośc. stalowej od 271 do 390 mm 151 | 185,73
- rozmiar „100” 50 | 61,50
- skrzydło: okł. CPL 0,2 mm i 0,7 mm – GRUPA II 50 | 61,50
- wzmocnienie pod samoz. w ośc. Porta SYSTEM 39 | 47,97
- wzmocnienie pod samozamykacz w ośc. stalowej 39 | 47,97

# Akustyczne 42 dB

od 3121,- | **3838,83**

cena kompletu netto | brutto (PLN)



Akustyczne 42 dB, Orzech Naturalny (matowy)

Klasa izolacyjności akustycznej  
Rw=42 dB  
Ogniodporność EI 30  
Dymoszczelność

wszystkie dostępne modele patrz str. 126

W cenie

- skrzydło
- ościeżnica

■ DRZWI POSIADAJĄ  
KLASĘ IZOLACYJNOŚCI AKUSTYCZNEJ

- Rw=42 dB (42–46 dB)\*



Płaskie, Orzech Naturalny (matowy)



zamek pod wkładkę patentową

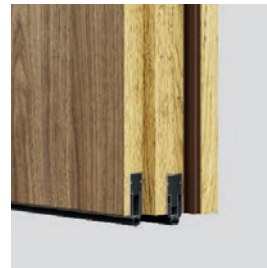

uszczelki progowe automatyczne  
(wersja na ościeżnicy Porta SYSTEM)

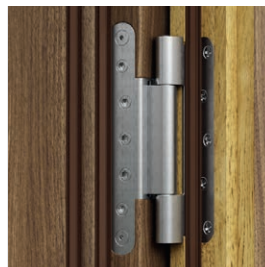

zawiasy obiektowe

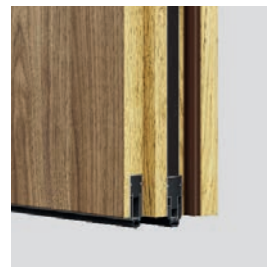

uszczelki progowe automatyczne  
(wersja na ościeżnicy stalowej i MDF)

\* Szczegółowe wyniki badań dostępne w zakładce DO POBRANIA na stronie [www.porta.com.pl](http://www.porta.com.pl)



## KOLORYSTYKA

Naturalna Select ★★★★★  
 Naturalna Dąb, Jesion, Orzech  
 Naturalna Dąb Satin

CPL HQ 0,2 mm ★★★★★

CPL HQ 0,7 mm ★★★★★  
 Gladstone/Halifax

**UWAGA!** Okleiny naturalne (z wyj. Okł. Nat. Jesion i Orzech) możliwe do wykonania w pionowym lub poziomym układzie usłojenia (dotyczy skrzydła).

**UWAGA!** Do drzwi wejściowych zalecamy okleiny CPL lub Gladstone/Halifax, a w szczególności do zastosowań w obiektach publicznych.

Próbki kolorów patrz str. 215 – 221.

## CENNIK NETTO | BRUTTO PLN (zwróć uwagę na DOPLĄTY)

typ ościeżnicy	Okleina CPL HQ 0,2 gr. I	Okleina CPL HQ 0,7 gr. I	Gladstone/Halifax (ukł. pionowy)	Okleiny Naturalne
stalowa	3425   <b>4212,75</b>	3555   <b>4372,65</b>	3685   <b>4532,55</b>	3905   <b>4803,15</b>
MDF (EI30)	3121   <b>3838,83</b>	3251   <b>3998,73</b>	3411   <b>4195,53</b>	4001   <b>4921,23</b>
regulowana zakres C	3121   <b>3838,83</b>	3251   <b>3998,73</b>	3411   <b>4195,53</b>	4001   <b>4921,23</b>
regulowana zakres D-G	3214   <b>3953,22</b>	3344   <b>4113,12</b>	3534   <b>4346,82</b>	4094   <b>5035,62</b>
regulowana zakres H-K	3347   <b>4116,81</b>	3477   <b>4276,71</b>	3667   <b>4510,41</b>	4227   <b>5199,21</b>

## INFORMACJE TECHNICZNE

### AKCESORIA

- Dwa zawiasy wzmocnione obiektowe, trzy zawiasy dla MDF (EI 30)
- Zamek o najwyższej 3 klasie kategorii użytkowania wg PN-EN 12209
- Dwie uszczelki progowe, automatyczne
- Uszczelka gumowa obwiedniowa w przyldze skrzydła i ościeżnicy
- Uszczelka pęczniąca pod wpływem wysokiej temperatury – skrzydło w wersji EI 30

### OŚCIEŻNICE

- Ościeżnica regulowana Porta SYSTEM wzmocniona TYP DT-AW/PS o zakresie grubości muru od 120 mm do 300 mm. Belki ościeżnicy wykonano ze sklejki. Prezentowana cena drzwi obejmuje ościeżnicę o zakresie szerokości „C”.
- Ościeżnica stalowa kątowna o szerokości profilu 120 mm. Wykonana z blachy stalowej o grubości 1,5 mm. Zawiera wzmocnienie pod samozamykacz w standardzie.
- Ościeżnica stała MDF 100 mm Rw 42 dB wyposażona w gniazda zawiasów z regulacją w trzech płaszczyznach. Możliwe wykonanie ościeżnicy w wersji z regulacją dostosowaną do szerokości ściany (od szerokości 160 mm) – zamówienie kontraktowe.
- Ościeżnica PROJEKT BIS, PROJEKT Premium (str. 190).

### UWAGI

- Krajowa Ocena Techniczna ITB-KOT-2017/0096 wydanie 1.
- Krajowy Certyfikat Stałości Właściwości Użytkowych nr 020-UWB-2546/W (nie dotyczy drzwi 42 dB na ościeżnicy PS).
- Klasa izolacyjności akustycznej Rw=42 dB (zakres 42÷46 dB).
- W celu spełnienia warunków prawa budowlanego do drzwi o izolacyjności ogniowej i/ lub dymoszczelności należy stosować samozamykacz.
- Skrzydło przystosowane do montażu samozamykacza.
- Obrzeże skrzydła: ramiak wykonany z drewna egzotycznego lub dębowego, lakierowany bezbarwnie lub bejcowany.
- Drzwi ogniowe należy wyposażyć w sztyldy z klamką z rdzeniem stalowym.
- W przypadku zastosowania innych okuć niż proponowane przez firmę PORTA, należy kierować się wytycznymi zawartymi w karcie gwarancyjnej.

- Drzwi wyposażone w zamek z trzpieniem 9x9 mm. Wybierając dedykowane klamki z oferty PORTA należy dokupić metalową redukcję zamka 9/8.
- **Dolna krawędź w wykonaniu CPL HQ oraz Gladstone/Halifax zabezpieczona przed wilgocią w technologii TechnoPORTA AQUA STOP.**

### DOPLĄTY

- intarsje w okł. Synt. (na 1 str., na dwie str. cena x 2) 36 | 44,28
- intarsje w okł. Nat. (na 1 str., na dwie str. cena x 2) 38 | 46,74
- ościeżnica: farba poliesterowa – GRUPA II 20 | 24,60
- ościeżnica: farba poliesterowa – GRUPA III 50 | 61,50
- ościeżnica: okł. CPL 0,2 mm – GRUPA II 50 | 61,50
- ościeżnica: okł. Nat. Dąb Satin Biały 150 | 184,50
- ościeżnica: okł. Nat. Dąb Satin (pozostałe kolory) 50 | 61,50
- ościeżnica: okł. Nat. Czarna 150 | 184,50
- ościeżnica: okł. Nat. Orzech 80 | 98,40
- profil ośc. stalowej do Nakładki PROJEKT BIS 50 | 61,50
- profil ośc. stalowej do Nakładki PROJEKT Premium 80 | 98,40
- profil ośc. stalowej od 101 do 150 mm 50 | 61,50
- profil ośc. stalowej od 151 do 270 mm 100 | 123,00
- profil ośc. stalowej od 271 do 390 mm 151 | 185,73
- rozmiar „100” 50 | 61,50
- skrzydło: okł. CPL 0,2 mm i 0,7 mm – GRUPA II 50 | 61,50
- skrzydło: okł. Nat. Dąb Satin Biały 300 | 369,00
- skrzydło: okł. Nat. Dąb Satin (pozostałe kolory) 75 | 92,25
- skrzydło: okł. Nat. Select Czarna 300 | 369,00
- skrzydło: okł. Nat. Orzech 130 | 159,90
- skrzydło: model z mieszanym ukł. okł. Nat. Select 300 | 369,00
- skrzydło: model z mieszanym ukł. okł. Nat. Dąb, Jesion, Orzech 300 | 369,00
- wizjer panoramiczny (EI 60) 100 | 123,00
- wzmocnienie pod samoz. w ośc. Porta SYSTEM 39 | 47,97
- klamka z sztyldem (str. 200)

# PURE 57 dB

od 7901,- | **9718,23**

cena kompletu netto | brutto (PLN)



PURE, Hikora Naturalna

Izolacyjność akustyczna  $R_w=57$  dB  
Ognioodporność EI 30  
Dymoszczelność

wszystkie dostępne modele patrz str. 126

W cenie kompletu drzwi

- dwa skrzydła
- zestaw dwóch ościeżnic



Płaskie z ościeżnicą Porta SYSTEM, Hikora Naturalna



zamek pod wkładkę patentową

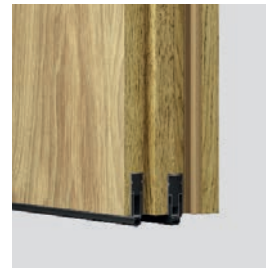

uszczelki progowe automatyczne  
(wersja na ościeżnicy Porta SYSTEM)



zawiasy obiektowe



uszczelki progowe automatyczne  
(wersja na ościeżnicy stalowej i MDF)

## KOLORYSTYKA

CPL HQ 0,2 mm



CPL HQ 0,7 mm



Gladstone/Halifax

Próbki kolorów patrz str. 215 – 221.

## CENNIK NETTO | BRUTTO PLN (zwróć uwagę na DOPŁATY)

typ ościeżnicy	CPL HQ 0,2 gr.I	CPL HQ 0,7gr.I	Gladstone/Halifax (ukł. pionowy)
MDF przylgowa	7901   <b>9718,23</b>	8161   <b>10038,03</b>	8421   <b>10357,83</b>
regulowana zakres C	7901   <b>9718,23</b>	8161   <b>10038,03</b>	8481   <b>10431,63</b>
regulowana zakres D-G	8129   <b>9998,67</b>	8389   <b>10318,47</b>	8709   <b>10712,07</b>
regulowana zakres H-K	8331   <b>10247,13</b>	8591   <b>10566,93</b>	8911   <b>10960,53</b>

PURE 57 dB

## INFORMACJE TECHNICZNE

### AKCESORIA W CENIE DRZWI

- Dwa zawiasy wzmocnione obiektywne, trzy zawiasy dla MDF (EI 30)
- Zamek o najwyższej 3 klasie kategorii użytkowania wg PN-EN 12209
- Dwie uszczelki progowe, automatyczne
- Uszczelka gumowa obwiedniowa w przyłdzie skrzydła i ościeżnicy
- Uszczelka pęczniająca pod wpływem wysokiej temperatury – skrzydło w wersji EI 30

### OŚCIEŻNICE

- Dwie ościeżnice regulowane Porta SYSTEM wzmocnione TYP DT-AW/PS montowane jako zestaw w jednym otworze muru. Zakres grubości muru 280-400 mm. Belki ościeżnic wykonano ze sklejki.
- Dwie ościeżnice stałe MDF wyposażone w gniazda zawiasów z regulacją w trzech płaszczyznach montowane jako zestaw w jednym otworze muru. Zakres grubości muru 180-400 mm.

### UWAGI

- Produkt dostępny z Dokumentacją Dopuszczenia Jednostkowego.
- Izolacyjność akustyczna  $R_w=57$  dB uzyskana poprzez montaż dwóch skrzydeł 42 dB w jednym otworze.
- W celu spełnienia warunków prawa budowlanego do drzwi o izolacyjności ogniowej i/lub dymoszczelności należy stosować samozamykacz.

- Skrzydło przystosowane do montażu samozamykacza.
- Obrzeże skrzydła: ramiak wykonany z drewna egzotycznego lub dębowego, lakierowany bezbarwnie lub bejcowany.
- Drzwi ogniowe należy wyposażyć w szyldy z klamką z rdzeniem stalowym.
- W przypadku zastosowania innych okuć niż proponowane przez firmę PORTA, należy kierować się wytycznymi zawartymi w karcie gwarancyjnej.
- Dostępne wyłącznie w wersji płaskie.
- Drzwi wyposażone w zamek z trzpieniem 9x9 mm. Wybierając dedykowane klamki z oferty PORTA należy dokupić metalową redukcję zamka 9/8.
- **Dolna krawędź w wykonaniu CPL HQ oraz Gladstone/Halifax zabezpieczona przed wilgocią w technologii TechnoPORTA AQUA STOP.**

### DOPŁATY

- ościeżnica: okł. CPL 0,2 mm – GRUPA II 100 | 123,00
- rozmiar „100” 100 | 123,00
- skrzydło: okł. CPL 0,2 mm i 0,7 mm – GRUPA II 100 | 123,00
- wzmocnienie pod samoz. w ośc. Porta SYSTEM 78 | 95,94

# Przeciwpożarowe EI 30, EI 60

od 1964,- | **2415,72**

cena kompletu netto | brutto (PLN)

**TOP**  
KOLEKCJE



EI 30  
Ogniodporność 30 min.  
Klasa izolacyjności akustycznej  
Rw=32 dB

EI 60  
Ogniodporność 60 min.  
Klasa izolacyjności akustycznej  
Rw=32 dB

Przeciwpożarowe EI 30

wszystkie dostępne modele patrz str. 126

W cenie kompletu drzwi

- skrzydło
- ościeżnica

DRZWI EI 30, EI 60 POSIADAJĄ  
KLASĘ IZOLACYJNOŚCI AKUSTYCZNEJ:

- Rw=32 dB (32–36 dB)\*



Model 3, Dąb Brązowy, ościeżnica MDF

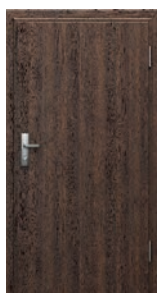

płaskie (EI 30)



model 2 (EI 60)



model 3  
(EI 30, EI 30 soft)

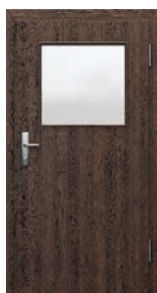

przykłady przeszkleń  
w ofercie kontraktowej (EI 30)



\* Szczegółowe wyniki badań dostępne w zakładce DO POBRANIA na stronie [www.porta.com.pl](http://www.porta.com.pl)

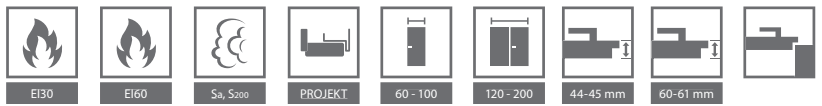

## KOLORYSTYKA

Naturalna Select ★★★★★  
 Naturalna Dąb, Jesion, Orzech  
 Naturalna Dąb Satin

CPL HQ 0,2 mm ★★★★★

CPL HQ 0,7 mm ★★★★★  
 Gladstone/Halifax

**UWAGA!** Okleiny naturalne (z wyj. Okł. Nat. Jesion i Orzech) możliwe do wykonania w pionowym lub poziomym układzie ułożenia (dotyczy skrzydła).

**UWAGA!** Do drzwi wejściowych zalecamy okleiny CPL lub Gladstone/Halifax, a w szczególności do zastosowań w obiektach publicznych.

Próbki kolorów patrz str. 215 – 221.

## CENNIK NETTO | BRUTTO PLN (zwróć uwagę na DOPLATY)

EI 30 SOFT*	CPL HQ 0.2 gr.I	
	pełne	model 3
z oścież. MDF stałą	2332   <b>2868,36</b>	3062   <b>3766,26</b>

MODEL	CPL HQ 0.2 gr.I		CPL HQ 0.7 gr.I		Gladstone/ Halifax (ukł. poziomy)		Okleiny Naturalne	
	pełne	model 2 (tylko EI 60) model 3 (tylko EI 30)	pełne	model 2 (tylko EI 60) model 3 (tylko EI 30)	pełne	model 2 (tylko EI 60) model 3 (tylko EI 30)	pełne	model 2 (tylko EI 60) model 3 (tylko EI 30)
EI30 z ościeżnicą stalową	1964   <b>2415,72</b>	2824   <b>3473,52</b>	2094   <b>2575,62</b>	2954   <b>3633,42</b>	2094   <b>2575,62</b>	2954   <b>3633,42</b>	2444   <b>3006,12</b>	3304   <b>4063,92</b>
EI30 z ościeżnicą MDF stałą	2332   <b>2868,36</b>	3192   <b>3926,16</b>	2462   <b>3028,26</b>	3322   <b>4086,06</b>	2522   <b>3102,06</b>	3382   <b>4159,86</b>	3112   <b>3827,76</b>	3972   <b>4885,56</b>
EI30 z ościeżnicą MDF regulowaną	2993   <b>3681,39</b>	3853   <b>4739,19</b>	3123   <b>3841,29</b>	3983   <b>4899,09</b>	3183   <b>3915,09</b>	4043   <b>4972,89</b>	3783   <b>4653,09</b>	4643   <b>5710,89</b>
EI60 z ościeżnicą stalową	2457   <b>3022,11</b>	3657   <b>4498,11</b>	2587   <b>3182,01</b>	3787   <b>4658,01</b>	2587   <b>3182,01</b>	3787   <b>4658,01</b>	2937   <b>3612,51</b>	4137   <b>5088,51</b>
EI60 z ościeżnicą drewnianą	3071   <b>3777,33</b>	4271   <b>5253,33</b>	3201   <b>3937,23</b>	4401   <b>5413,23</b>	3261   <b>4011,03</b>	4461   <b>5487,03</b>	3851   <b>4736,73</b>	5051   <b>6212,73</b>

\* szczegółowe informacje znajdują się w katalogu inwestycyjnym oraz na stronie [www.porta.com.pl](http://www.porta.com.pl)

## INFORMACJE TECHNICZNE

### AKCESORIA

- Zawiasy: dwa lub trzy (EI 30); cztery (EI 30 soft, EI 60)
- Zamek dostosowany pod wkładkę patentową
- Szyba przezroczysta ognioodporna (stała szerokość, niezależna od rozmiaru skrzydła)
- Uszczelka pęczniująca pod wpływem wysokiej temperatury w skrzydle
- Uszczelka progowa, automatyczna
- W wykonaniu CPL HQ oraz Gladstone/Halifax boki skrzydła pokryte są taśmą ABS

### OŚCIEŻNICE

- Ościeżnica stała MDF EI30 100 mm i regulowana (min. 160 mm) (EI 30, EI 30 SOFT) wyposażona w zawiasy regulowane – obiektywne dla EI 30 i czopowe regulowane dla EI 30 SOFT.
- Ościeżnica drewniana 120 mm (EI 60) wykonana z trójwarstwowej klejonej sosnowej, wyposażona w zawiasy czopowe regulowane.
- Ościeżnica stalowa kątowna o szerokości profilu 100 mm. Wykonana z blachy stalowej, dwustronnie ocynkowanej „ogniowo”, o grubości 1,5 mm. Wyposażona we wzmocnienie pod samozamykacz, dyble montażowe oraz zawiasy trójelementowe.
- Ościeżnica PROJEKT BIS (str. 190).
- EI 30: Ościeżnica PROJEKT Premium (str. 190).
- EI 60: Ościeżnica PROJEKT Premium dostępna z Dokumentacją Dopuszczenia Jednostkowego. Realizacja Dział Kontraktów. Szczegóły w Katalogu Inwestycyjnym i w Działach Sprzedaży PORTA.

### UWAGI

- EI 30 – Krajowa Ocena Techniczna ITB-KOT-2017/0007 wydanie 1. i Krajowy Certyfikat Stałości Właściwości Użytkowych Nr 020-UWB-0567/W.
- EI 60 – Krajowa Ocena Techniczna ITB-KOT-2018/0407 wydanie 1.
- Krajowy Certyfikat Stałości Właściwości Użytkowych Nr 020-UWB-2707/W
- W celu spełnienia warunków prawa budowlanego do drzwi o izolacyjności ogniowej i/lub dymoszczelności należy stosować samozamykacz.
- Skrzydło i ościeżnice przystosowane do montażu samozamykacza.
- Drzwi ogniowe należy wyposażyć w sztyldy z klamką z rdzeniem stalowym.
- W przypadku zastosowania innych okuć niż proponowane przez firmę PORTA, należy kierować się wytycznymi zawartymi w karcie gwarancyjnej.
- Klasa izolacyjności akustycznej  $R_w=32$  dB (zakres  $32\pm 36$  dB).

- Rozmiar „100” dla EI 60 niedostępny w standardowej ofercie (Porta KONTRAKT, patrz str. 226).
- EI 30 SOFT niedostępny w wersji podwójnej.

### DOPLATY

- drzwi dwuskrzydłowe 218 | 268,14
- intarsje w okł. Nat. (na 1 str., na dwie str. cena x 2) 38 | 46,74
- intarsje w okł. Synt. (na 1 str., na dwie str. cena x 2) 36 | 44,28
- ościeżnica regulowana: okł. Nat. Dąb Satin Biały 150 | 184,50
- ościeżnica: farba poliesterowa – GRUPA II 20 | 24,60
- ościeżnica: farba poliesterowa – GRUPA III 50 | 61,50
- ościeżnica: okł. CPL 0,2 mm – GRUPA II 50 | 61,50
- ościeżnica: okł. Nat. Dąb Satin Biały 150 | 184,50
- ościeżnica: okł. Nat. Dąb Satin (pozostałe kolory) 50 | 61,50
- ościeżnica: okł. Nat. Czarna 150 | 184,50
- ościeżnica: okł. Nat. Orzech 80 | 98,40
- profil ośc. stalowej do Nakładki PROJEKT BIS 50 | 61,50
- profil ośc. stalowej EI30 do Nakładki PROJEKT Premium 80 | 98,40
- profil ośc. stalowej od 80 do 100 mm bez dopłaty
- profil ośc. stalowej od 101 do 150 mm 75 | 92,25
- profil ośc. stalowej od 151 do 270 mm 151 | 185,73
- profil ośc. stalowej od 271 do 390 mm 226 | 277,98
- rozmiar „100” dla EI 30 50 | 61,50
- skrzydło: kolory Gladstone/Halifax w ukł. pionowym 130 | 159,90
- skrzydło: okł. CPL 0,2 mm i 0,7 mm – GRUPA II 50 | 61,50
- skrzydło: okł. Nat. Dąb Satin Biały 300 | 369,00
- skrzydło: okł. Nat. Dąb Satin (pozostałe kolory) 75 | 92,25
- skrzydło: okł. Nat. Select Czarna 300 | 369,00
- skrzydło: okł. Nat. Orzech 130 | 159,90
- skrzydło: model z mieszanym ukł. okł. Nat. Select 300 | 369,00
- skrzydło: model z mieszanym ukł. okł. Nat. Dąb, Jesion, Orzech 300 | 369,00
- trzeci zawias w ośc. MDF 150 | 184,50
- wizjer panoramiczny (EI 60) 100 | 123,00
- ćwierćwałek, listwy maskujące (str. 205)
- klamka z sztyldem (str. 200)



Wewnętrzne drzwi techniczne o najwyższej trwałości, klasie odporności na ścieranie i działanie czynników zewnętrznych z zastosowaniem specjalnie profilowanej listwy ze stali nierdzewnej oraz wyjątkowo odpornej okleiny HPL lub CPL.

ENDURO, Antracyt

W cenie kompletu drzwi

- skrzydło
- ościeżnica



ENDURO 3, Antracyt



pełne



model 1



model 2



model 3



model 4

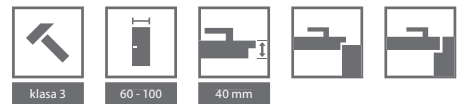

## KOLORYSTYKA

### Okleina HPL i CPL 0,7 ★★★★★★

GRUPA I	Biały	Popielaty Euroinvest	Orzech Bielony	Antracyt HPL/CPL	Buk * Porta	Dąb Milano 1
	Dąb Milano 4	Dąb Milano 5	Orzech Modena 1	Dąb Naturalny	Orzech Naturalny (matowy)	
GRUPA II	Czarny					

\* do wyczerpania zapasów

### PRZYKŁADOWE PRZEZNACZENIE DRZWI ENDURO:

- Laboratoria
- Kliniki dentystyczne
- Szpitale



panel górny

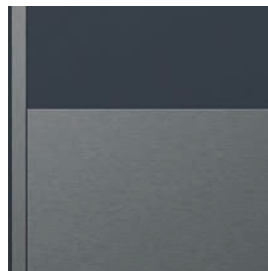

panel dolny



panel dolny wentylacyjny



kratka wentylacyjna

## CENNIK NETTO | BRUTTO PLN (zwróć uwagę na DOPŁATY)

MODELE	Okleina HPL / CPL
pełne	1513   <b>1860,99</b>
1, 2, 3	1667   <b>2050,41</b>
4	2028   <b>2494,44</b>

ENDURO

## INFORMACJE TECHNICZNE

### AKCESORIA

- W wersji przylgowej trzy zawiasy trójelementowe
- W wersji wahadłowej dwa („60°), trzy („70°, 80°), cztery („90°) zawiasy
- Szyba hartowana przezroczysta lub matowa (w modelu 4 szyba bezpieczna)
- Zamek dostępny w trzech wariantach: na klucz zwykły, z blokadą łazienkową lub dostosowany pod wkładkę patentową
- Skrzydło zawiera wzmocnienie pod samozamykacz

### OŚCIEŻNICE

- Ościeżnica stalowa kątowna, o szerokości profilu 105 mm. Wykonana z blachy stalowej, dwustronnie ocynkowanej, o grubości 1,2 mm. Wyposażona w trzy zawiasy trójelementowe (pakowane przy skrzydle), uszczelkę gumową obwiedniową, sześć dybli montażowych. Lakierowana farbą proszkową podkładową (próbki kolorów na str. 221).
- Możliwość zamówienia ościeżnicy w dwóch wersjach:
  - do postawienia na gotowej posadzce – poziom „0”
  - do zalania w wylewce posadzki – poziom „-30”.

### UWAGI

- Norma PN EN 14351-2:2018-12, dla drzwi wahadłowych ITB-KOT-2017/0184 wyd. 1.
- System montażu listwy krawędziowej bez ingerencji w strukturę okleiny.
- Maksymalny rozmiar skrzydła wahadłowego to „90”.

### DOPLATY

- ościeżnica: farba poliesterowa – GRUPA II 20 | 24,60
- ościeżnica: farba poliesterowa – GRUPA III 50 | 61,50
- kratka ze stali nierdzewnej 216 | 265,68
- panel dolny (kpl. na dwie strony) 290 | 356,70
- panel dolny wentylacyjny (kpl. na dwie strony) 310 | 381,30
- panel górny (kpl. na dwie strony) 290 | 356,70
- profil ośc. stalowej od 80 do 100 mm bez dopłaty
- profil ośc. stalowej od 106 do 150 mm 50 | 61,50
- profil ośc. stalowej od 155 do 270 mm 100 | 123,00
- profil ośc. stalowej od 275 do 390 mm 151 | 185,73
- regulowany zaczep zamka w ośc. stalowej 25 | 30,75
- rozmiar „100” 50 | 61,50
- skrzydło: okl. HPL, CPL 0,7 mm – GRUPA II 50 | 61,50
- wykonanie w wersji wahadłowej 697 | 857,31
- wzmocnienie pod samozamykacz w ośc. stalowej 39 | 47,97
- klamka z sztyldem (str. 200)



Konstrukcja drzwi pozwala na stosowanie ich w lokalach użytkowych np. gabinetach odnowy biologicznej, lokalach gastronomicznych.

AQUA 4, Popielaty

W cenie kompletu drzwi

- skrzydło
- ościeżnica



AQUA 4, Popielaty



pełne



model 1



model 2



model 3



model 4



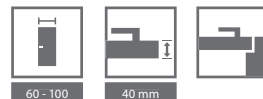

## KOLORYSTYKA

### Okleina HPL ★★★★★★



#### PRZYKŁADOWE PRZEZNACZENIE DRZWI AQUA:

- Lokale gastronomiczne
- Lokale usługowe
- Lokale użytkowe
- Gabinety odnowy biologicznej
- Gabinety kosmetyczne

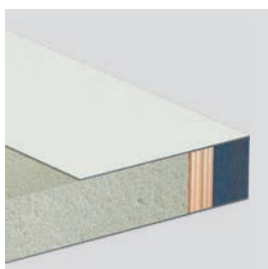

przekrój skrzydła

## CENNIK NETTO | BRUTTO PLN (zwróć uwagę na DOPŁATY)

MODELE	Okleina HPL
pełne	2291   <b>2817,93</b>
1, 2, 3	2567   <b>3157,41</b>
4	2740   <b>3370,20</b>

AQUA

## INFORMACJE TECHNICZNE

### AKCESORIA

- Dwa zawiasy wykonane ze stali nierdzewnej
- Szyba hartowana przezroczysta lub matowa (w modelu 4 szyba bezpieczna)
- Zamek ze stali nierdzewnej dostępny w trzech wariantach: na klucz zwykły, z blokadą łazienkową lub dostosowany pod wkładkę patentową
- Ościeżnica

### OŚCIEŻNICE

- Ościeżnica Kątowa DUŻA, o szerokości profilu 105 mm. Wykonana z blachy stalowej dwustronnie ocynkowanej o grubości 1,2 mm.
- Wyposażona w dwa zawiasy, uszczelkę gumową obwiedniową, sześć dybli montażowych. Lakierowana farbą proszkową podkładową (próbki kolorów na str. 221).
- Możliwość zamówienia ościeżnicy w jednej z dwu wersji:
  - do postawienia na gotowej posadzce
  - poziom „0” – do zalania w wylewce posadzki – poziom „-30”.

### UWAGI

- Krajowa Ocena Techniczna ITB-KOT-2017/0006 wydanie 1.
- Możliwość zastosowania samozamykacza.

### DOPŁATY

- kratka ze stali nierdzewnej 250 | 307,50
- ościeżnica: farba poliesterowa – GRUPA II 20 | 24,60
- ościeżnica: farba poliesterowa – GRUPA III 50 | 61,50
- profil ośc. stalowej od 80 do 100 mm bez dopłaty
- profil ośc. stalowej od 106 do 150 mm 50 | 61,50
- profil ośc. stalowej od 155 do 270 mm 100 | 123,00
- profil ośc. stalowej od 275 do 390 mm 151 | 185,73
- rozmiar „100” 50 | 61,50
- wzmocnienie pod samozamykacz w ośc. stalowej 39 | 47,97
- wzmocnione pod samozamykacz w skrzydle (str. 226)
- klamka z szyldem (str. 200)

# AGAT

drzwi wejściowe 32 dB

# OPAL

drzwi antywłamaniowe RC 2, 32 dB

od 1387,- | **1706,01**

cena kompletu netto | **brutto** (PLN)



AGAT Płaskie, Buk Piaskowy, z ościeżnicą stalową

Antywłamaniowość RC 2 (Opal)  
Izolacyjność akustyczna  $R_w=32$  dB

wszystkie dostępne modele patrz str. 126

W cenie kompletu drzwi

- skrzydło
- ościeżnica
- próg stalowy

## DRZWI OPAL

Drzwi antywłamaniowe OPAL posiadają klasę izolacyjności akustycznej  $R_w=32$  dB (32–36 dB) oraz odporność na włamanie klasy RC 2 wg PN EN 1627:2012 – pod warunkiem skompletowania skrzydła z dedykowaną ościeżnicą stalową Porta, progim ze stali nierdzewnej oraz szyldem z klamką co najmniej 2 klasy odporności na włamanie i wkładki patentowej co najmniej 4 klasy antywłamaniowej.

## DRZWI AGAT

Drzwi wzmocnione AGAT wyposażone są w jeden lub dwa zamki bolcowe oraz posiadają klasę izolacyjności akustycznej  $R_w=32$  dB (32–36 dB).



AGAT Płaskie, Buk Piaskowy, z ościeżnicą stalową



zamek bolcowy 3 ryglowy – AGAT



bolce antywyważeniowe – AGAT, OPAL

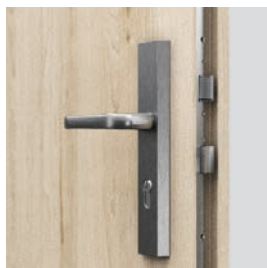

zamek listwowy czteropunktowy – OPAL

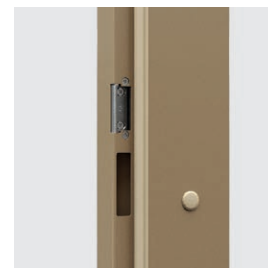
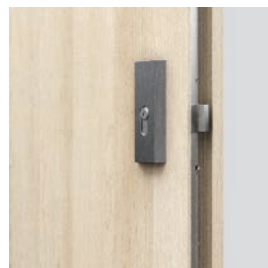

regulowany zaczep zamka w ościeżnicy stalowej (opcja do wyboru)



## KOLORYSTYKA

Portasynchro 3D	★★★
Naturalna Select Naturalna Dąb, Jesion, Orzech Naturalna Dąb Satin	★★★★
Portaperfect 3D Portalamino CPL HQ 0,2 mm	★★★★★
CPL HQ 0,7 mm Gladstone/Halifax	★★★★★

**UWAGA!** Okleiny naturalne (z wyj. Okł. Nat. Jesion i Orzech) możliwe do wykonania w pionowym lub poziomym układzie usłojenia (dotyczy skrzydła).

**UWAGA!** Do drzwi wejściowych zalecamy okleiny CPL lub Gladstone/Halifax, a w szczególności do zastosowań w obiektach publicznych.



Zobacz film montażowy drzwi OPAL

W cenie kompletu drzwi: skrzydło + ościeżnica + próg stalowy + wizjer (opcja za dopłatą).

Próbki kolorów patrz str. 215 – 221.

### POLECAMY!

DZIĘKI ZASTOSOWANIU KONSTRUKCJI WYKORZYSTUJĄCEJ WARSTWĘ BLACHY ALUMINIOWEJ, UZYSKALIŚMY WYJĄTKOWĄ ODPORNOŚĆ NA NIEKORZYSTNE DZIAŁANIE SPECYFICZNYCH WARUNKÓW EKSPLOATACJI, CHARAKTERYSTYCZNYCH DLA KLATKI SCHODOWEJ, RÓŻNICY TEMPERATURY I WILGOTNOŚCI POWIETRZA.

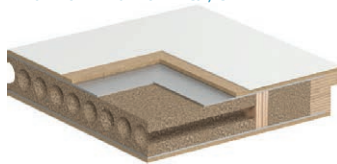

## CENNIK NETTO | BRUTTO PLN (zwróć uwagę na DOPŁATY)

MODELE	Portasynchro 3D	CPL HQ 0,2 gr. I, Portaperfect 3D	CPL HQ 0,7 gr. I, Gladstone/Halifax (ukł. poziomy)	Okleiny Naturalne
AGAT z ośc. stalową	1387   <b>1706,01</b>	1487   <b>1829,01</b>	1617   <b>1988,91</b>	1967   <b>2419,41</b>
OPAL z ośc. stalową	1731   <b>2129,13</b>	1831   <b>2252,13</b>	1961   <b>2412,03</b>	2311   <b>2842,53</b>

## INFORMACJE TECHNICZNE

### KONSTRUKCJA SKRZYDŁA

Rama skrzydła jest wykonana z klejonej drewna iglastego. Skrzydło posiada dodatkowe wzmocnienie wewnętrznym ramiakiem. Poszycie skrzydła stanowi warstwa aluminium i płyta drewnopochodna. Dostępne skrzydła uzupełnione aluminium i intarsjami w kolorze srebrnym. Okleiny naturalne wykończone lakierem półmatowym. W wykonaniu CPL HQ oraz Gladstone/Halifax boki skrzydła pokryte są taśmą ABS.

### AKCESORIA W CENIE DRZWI AGAT

- Jeden lub dwa zamki bolcowe pod wkładkę patentową
- Trzy zawiasy czopowe
- Trzy bolce antywyważeniowe
- Ościeżnica wyposażona w próg ze stali nierdzewnej standardowy (90 mm)

### AKCESORIA W CENIE DRZWI OPAL

- Zamek listwowy czteropunktowy dostosowany pod dwie wkładki patentowe
- Trzy zawiasy czopowe
- Trzy bolce antywyważeniowe
- Ościeżnica stalowa wyposażona w próg ze stali nierdzewnej (90 mm)

### OŚCIEŻNICE

- Ościeżnica stalowa kątowa, o szerokości profilu 105 mm. Wykonana z blachy stalowej, dwustronnie ocynkowanej, o grubości 1,2 mm (AGAT) lub 1,5 mm (OPAL).
- Wyposażona w trzy zawiasy czopowe standard, uszczelkę gumową obwiedniową, a OPAL dodatkowo w sześć dybli montażowych.
- Ościeżnica PROJEKT BIS, PROJEKT Premium (str. 190).

### UWAGI

- Krajowa Ocena Techniczna ITB-KOT-2017/0096 wydanie 1.
- Przygotowanie do skrótu (maksymalnie o 60 mm).
- Klasa izolacyjności akustycznej  $R_w=32$  dB (zakres 32÷36 dB).
- W przypadku wyboru drzwi AGAT lub OPAL z ościeżnicą stalową, próg stanowi element składowy ościeżnicy.

### DOPŁATY

- intarsje w okł. Synt. (na 1 str., na dwie str. cena x 2) 36 | 44,28
- intarsje w okł. Nat. (na 1 str., na dwie str. cena x 2) 38 | 46,74
- ościeżnica: farba poliesterowa – GRUPA II 20 | 24,60
- ościeżnica: farba poliesterowa – GRUPA III 50 | 61,50
- profil ośc. stalowej do Nakładki PROJEKT BIS 50 | 61,50
- profil ośc. stalowej do Nakładki PROJEKT Premium 80 | 98,40
- profil ośc. stalowej od 106 do 150 mm 50 | 61,50
- profil ośc. stalowej od 151 do 270 mm 100 | 123,00
- profil ośc. stalowej od 271 do 390 mm 151 | 185,73
- regulowany zaczep zamka w ośc. stalowej 25 | 30,75
- rozmiar „100” 50 | 61,50
- skrzydło: kolory Gladstone/Halifax w ukł. pionowym 130 | 159,90
- skrzydło: okł. CPL 0,2 mm i 0,7 mm – GRUPA II 50 | 61,50
- skrzydło: okł. Nat. Dąb Satin Biały 300 | 369,00
- skrzydło: okł. Nat. Dąb Satin (pozostałe kolory) 75 | 92,25
- skrzydło: okł. Nat. Select Czarna 300 | 369,00
- skrzydło: okł. Nat. Orzech 130 | 159,90
- skrzydło: model z mieszanym ukł. okł. Nat. Select 300 | 369,00
- skrzydło: model z mieszanym ukł. okł. Nat. Dąb, Jesion, Orzech 300 | 369,00
- wizjer 20 | 24,60
- wkładki patentowe 118 | 145,14
- wyposażenie ośc. AGAT w 6 dybli montażowych 33 | 40,59
- wzmocnienie pod samozamykacz w ośc. stalowej 39 | 47,97
- **K** wzmocnione pod samozamykacz w skrzydło (str. 226)
- klamka z szyldem (str. 201)

# EXTREME RC 2

drzwi antywłamaniowe klasa RC 2, 37 dB

od 2002,- | **2462,46**

cena kompletu netto | **brutto** (PLN)



Antywłamaniowość RC 2  
Klasa izolacyjności akustycznej  
Rw=37 dB

EXTREME RC 2 Płaskie, Dąb Milano 1, z ościeżnicą stalową

wszystkie dostępne modele patrz str. 126

## W cenie kompletu drzwi

- skrzydło
- ościeżnica
- próg stalowy

## Drzwi EXTREME RC 2

Drzwi EXTREME RC 2 wyposażone w dwa zamki bolcowe (3 ryglowe), wkładki kl. B oraz bolce antywyważeniowe, posiadają:

- klasę RC 2 wg PN EN 1627:2012
- klasę izolacyjności akustycznej Rw=37 dB (37-41 dB)\*



EXTREME RC 2, Dąb Milano 1, z ościeżnicą stalową



zamek dolny – bolcowy 3 ryglowy

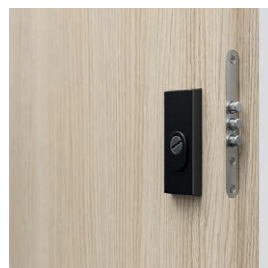

zamek górny – bolcowy 3 ryglowy



bolce antywyważeniowe



trzy zawiasy trójelementowe



regulowany zaczep zamka w ościeżnicy stalowej (opcja do wyboru)



próg ze stali nierdzewnej (120 mm)

\* Szczegółowe wyniki badań dostępne w zakładce DO POBRANIA na stronie [www.porta.com.pl](http://www.porta.com.pl)

## KOLORYSTYKA

Naturalna Select ★★★★★  
 Naturalna Dąb, Jesion, Orzech  
 Naturalna Dąb Satin

CPL HQ 0,2 mm ★★★★★

CPL HQ 0,7 mm ★★★★★  
 Gladstone/Halifax

Próbki kolorów patrz str. 215 – 221.

**UWAGA!** Okleiny naturalne (z wyj. Okł. Nat. Jesion i Orzech) możliwe do wykonania w pionowym lub poziomym układzie ułożenia (dotyczy skrzydła).

**UWAGA!** Do drzwi wejściowych zalecamy okleiny CPL lub Gladstone/Halifax, a w szczególności do zastosowań w obiektach publicznych.

### POLECAMY!

DZIĘKI ZASTOSOWANIU KONSTRUKCJI WYKORZYSTUJĄCEJ WARSTWĘ BLACHY ALUMINIOWEJ, UZYSKALIŚMY WYJĄTKOWĄ ODPORNOŚĆ DRZWI EXTREME RC 2 NA NIEKORZYSTNE DZIAŁANIE SPECYFICZNYCH WARUNKÓW EKSPLOATACJI, CHARAKTERYSTYCZNYCH DLA KLATKI SCHODOWEJ, RÓŻNICY TEMPERATURY I WILGOTNOŚCI POWIETRZA.



## CENNIK NETTO | BRUTTO PLN (zwróć uwagę na DOPŁATY)

MODELE	CPL HQ 0,2 gr. I	CPL HQ 0,7 gr. I, Gladstone/Halifax (ukł. poziomy)	Okleiny Naturalne
<b>EXTREME RC 2 z ośc. stalową</b>	2002   <b>2462,46</b>	2132   <b>2622,36</b>	2482   <b>3052,86</b>

## INFORMACJE TECHNICZNE

### KONSTRUKCJA SKRZYDŁA

Wypełnienie skrzydła stanowi specjalna 5 warstwowa konstrukcja w ramie z klejonejki drewna iglastego. Całość obłożona płytą HDF. Dostępne w wersji przylgowej. W wykonaniu CPL HQ oraz Gladstone/Halifax boki skrzydła pokryte są taśmą ABS.

### AKCESORIA W CENIE DRZWI

- Dwa zamki bolcowe (rozstaw 72 mm)
- Trzy zawiasy trójelementowe w kolorze srebrnym
- Cztery bolce antywyważeniowe
- Ościeżnica
- Próg ze stali nierdzewnej standardowy (120 mm)

### OŚCIEŻNICE

- Ościeżnica stalowa kątowna, o szerokości profilu 100 mm. Wykonana z blachy stalowej, dwustronnie ocynkowanej, o grubości 1,5 mm.
- Wyposażona w trzy zawiasy trójelementowe, uszczelkę gumową obwiedniową, osiem dybli montażowych.
- Ościeżnica PROJEKT BIS, PROJEKT Premium (str. 190).

### UWAGI

- Norma PN EN 14351-2:2018-12.
- Klasa izolacyjności akustycznej  $R_w=37$  dB (zakres 37±41 dB).
- Skrzydło i ościeżnica przystosowane do montażu samozamykacza.
- **Dolna krawędź w wykonaniu CPL HQ oraz Gladstone/Halifax zabezpieczona przed wilgocią w technologii TechnoPORTA AQUA STOP.**

### DOPŁATY

- intarsje w okł. Synt. (na 1 str., na dwie str. cena x 2) 36 | 44,28
- intarsje w okł. Nat. (na 1 str., na dwie str. cena x 2) 38 | 46,74
- ościeżnica: farba poliesterowa – GRUPA II 20 | 24,60
- ościeżnica: farba poliesterowa – GRUPA III 50 | 61,50
- profil ośc. stalowej do Nakładki PROJEKT BIS 50 | 61,50
- profil ośc. stalowej do Nakładki PROJEKT Premium 80 | 98,40
- profil ośc. stalowej od 106 do 150 mm 50 | 61,50
- profil ośc. stalowej od 151 do 270 mm 100 | 123,00
- profil ośc. stalowej od 271 do 390 mm 151 | 185,73
- regulowany zaczep zamka w ośc. stalowej 25 | 30,75
- rozmiar „100” 50 | 61,50
- skrzydło: kolory Gladstone/Halifax w ukł. pionowym 130 | 159,90
- skrzydło: okł. CPL 0,2 mm i 0,7 mm – GRUPA II 50 | 61,50
- skrzydło: okł. Nat. Dąb Satin Biały 300 | 369,00
- skrzydło: okł. Nat. Dąb Satin (pozostałe kolory) 75 | 92,25
- skrzydło: okł. Nat. Select Czarna 300 | 369,00
- skrzydło: okł. Nat. Orzech 130 | 159,90
- skrzydło: model z mieszanym ukł. okł. Nat. Select 300 | 369,00
- skrzydło: model z mieszanym ukł. okł. Nat. Dąb, Jesion, Orzech 300 | 369,00
- wizjer 20 | 24,60
- wizjer panoramiczny 100 | 123,00
- klamka z szyldem (str. 201)

# Steel SECURE

Drzwi antywłamaniowe klasa RC 3, EI 30, 37 dB

od 2721,- | **3346,83**

cena kompletu netto | brutto (PLN)



Antywłamaniowość RC 3  
Klasa izolacyjności akustycznej  
Rw=37 dB  
Ogniodporność EI 30

DRZWI Steel SECURE, A.0 z wizjerem, Czarny Struktura

#### W cenie

- Skrzydło
- Ościeżnica
- Próg stalowy
- Klamka
- Wkładka patentowa

#### Opcja za dopłatą

- Dodatkowy górny zamek

#### SYSTEM ZABEZPIECZENIA POWIERZCHNI STALOWYCH



#### DRZWI Steel SECURE

Drzwi wyposażone w zamek listwowy oraz wkładki kl. C posiadają:

- klasę RC 3 wg PN EN 1627:2012
- klasę izolacyjności akustycznej Rw=37 dB (37–41 dB)
- odporność ogniową EI 30

**P**  
BLACHA  
OCYNKOWANA

PRODUKT  
PORTA STEEL



Steel SECURE, A.0 z wizjerem, Czarny Struktura



zamek listwowy dostosowany pod dwie wkładki patentowe



wzmocniony zawias trójelementowy



bolec antywyważeniowy



## KOLORYSTYKA

### Farba Poliestrowa Premium ★★★★★☆



### Blacha Stalowa Laminowana PCV ★★★★★☆

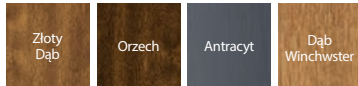

domykacz sprężynowy



domykacz sprężynowy



hak

## CENNIK NETTO | BRUTTO PLN (zwróć uwagę na DOPŁATY)

	Farba Poliestrowa Premium gr. I	Blacha Stalowa Laminowana PCV
Steel SECURE	2721   <b>3346,83</b>	2871   <b>3531,33</b>

Steel SECURE

## INFORMACJE TECHNICZNE

### KONSTRUKCJA SKRZYDŁA

Konstrukcja oparta jest na dwuwarstwowych ramiakach drewnianych, które znajdują się na całym obwodzie skrzydła. Wypełnienie skrzydła jest wielowarstwowe, bazujące na wełnie mineralnej. Na opłaszczowanie skrzydła wykorzystana jest blacha stalowa 0,6 mm ocynkowana, wykończona farbą poliestrową lub folią PVC.

### AKCESORIA W CENIE DRZWI

- Trzy zawiasy trójelementowe
- Zamek listwowy WINKHAUS STV
- Cztery bolce antywyważeniowe
- Kłamka SECURE
- Wkładka patentowa kl. C
- Próg ze stali nierdzewnej z perforacją
- Wzmocnienie pod samozamykacz w skrzydle i ościeżnicy

### OŚCIEŻNICE

Ościeżnica stalowa kątowna, o szerokości profilu 100. Wykonana z blachy stalowej, dwustronnie ocynkowanej o grubości 1,5 mm.

### UWAGI

- Norma PN-EN 14351-2:2018-12; Norma PN-EN 16034:2014-11.

### DOPLATY

- domykacz sprężynowy 270 | 332,10
- farba poliestrowa – grupa II 50 | 61,50
- górny dodatkowy zamek 88 | 108,24
- górny szylid 59 | 72,57
- górna wkładka patentowa 51 | 62,73
- rozmiar „100” 150 | 184,50
- wizjer 20 | 24,60



KWARC Intarsje 6, Biały, z ościeżnicą stalową

Antywłamaniowość RC 2 (typ III)  
Izolacyjność akustyczna  $R_w=34$  dB\*  
Ogniodporność EI 30  
Dymoszczelność

wszystkie dostępne modele patrz str. 126

### W cenie kompletu drzwi

- skrzydło
- ościeżnica
- próg stalowy

### DRZWI KWARC

Drzwi DT-PP-DY/M (KWARC Typ I i Typ II) wyposażone w jeden lub dwa zamki wpuszczane, posiadają:

- klasę izolacyjności akustycznej  $R_w=32$  dB (32–36 dB)
- odporność ogniową EI 30
- dymoszczelność

Drzwi DT-K32 (KWARC Typ III) wyposażone w zamek listwowy oraz bolce antywyważeniowe, posiadają:

- klasę RC 2 wg PN EN 1627:2012
- klasę izolacyjności akustycznej  $R_w=32$  dB (32–36 dB)
- odporność ogniową EI 30
- dymoszczelność



KWARC Intarsje 6, Biały, z ościeżnicą stalową



zamek listwowy czteropunktowy dostosowany pod dwie wkładki patentowe – KWARC III



bolce antywyważeniowe – KWARC III



wzmocniony zawias trójelementowy

\* Szczegółowe wyniki badań dostępne w zakładce DO POBRANIA na stronie [www.porta.com.pl](http://www.porta.com.pl)





## KOLORYSTYKA

Portasynchro 3D



Naturalna Select

Naturalna Dąb, Jesion, Orzech

Naturalna Dąb Satin



Portaperfect 3D

CPL HQ 0,2 mm



CPL HQ 0,7 mm

Gladstone/Halifax



**UWAGA!** Okleiny naturalne (z wyj. Okł. Nat. Jesion i Orzech) możliwe do wykonania w pionowym lub poziomym układzie usłojenia (dotyczy skrzydła).

**UWAGA!** Do drzwi wejściowych zalecamy okleiny CPL lub Gladstone/Halifax, a w szczególności do zastosowań w obiektach publicznych.

Próbki kolorów patrz str. 215 – 221.

## POLECAMY!

DZIĘKI ZASTOSOWANIU KONSTRUKCJI WYKORZYSTUJĄCEJ WARSTWĘ BLACHY ALUMINIOWEJ, UZYSKALIŚMY WYJĄTKOWĄ ODPORNOŚĆ DRZWI KWARC NA NIEKORZYSTNE DZIAŁANIE SPECYFICZNYCH WARUNKÓW EKSPLOATACJI, CHARAKTERYSTYCZNYCH DLA KLATKI CHODOWEJ, RÓŻNICY TEMPERATURY I WILGOTNOŚCI POWIETRZA.



## CENNIK NETTO | BRUTTO PLN (zwróć uwagę na DOPŁATY)

KWARC	Portasynchro 3D	CPL HQ 0,2 gr. I, Portaperfect 3D	CPL HQ 0,7 gr. I Gladstone/Halifax (ukł. poziomy)	Okleiny Naturalne
Typ I	1829   <b>2249,67</b>	1929   <b>2372,67</b>	2059   <b>2532,57</b>	2409   <b>2963,07</b>
Typ II	1880   <b>2312,40</b>	1980   <b>2435,40</b>	2110   <b>2595,30</b>	2460   <b>3025,80</b>
Typ III	2228   <b>2740,44</b>	2328   <b>2863,44</b>	2458   <b>3023,34</b>	2808   <b>3453,84</b>

## INFORMACJE TECHNICZNE

### KONSTRUKCJA SKRZYDŁA

Wielowarstwowa konstrukcja skrzydła zapewnia odporność ogniową przez 30 minut i izolację akustyczną  $R_w=34$  dB\*. Dzięki warstwie blachy aluminiowej w konstrukcji skrzydła drzwi są wyjątkowo odporne na niekorzystne działanie warunków eksploatacji, jakie panują na klatce schodowej. W wykonaniu CPL HQ oraz Gladstone/Halifax boki skrzydła pokryte są taśmą ABS.

### AKCESORIA W CENIE DRZWI

- Zamek wpuszczany z zasuwką prostokątną pod wkładkę patent (KWARC Typ I)
- Dwa zamki wpuszczane z zasuwką prostokątną pod wkładkę patent (KWARC Typ II)
- Zamek listwowy czteropunktowy dostosowany pod dwie wkładki patentowe i trzy bolce antywyważeniowe (KWARC Typ III)
- Trzy wzmocnione zawiasy trójelementowe w kolorze srebrnym
- Uszczelka pęczniąca pod wpływem wysokiej temperatury we wrębie skrzydła
- Ościeżnica wyposażona w próg ze stali nierdzewnej standardowy (90 mm)

### OŚCIEŻNICE

- Ościeżnica stalowa kątowa, o szerokości profilu 105 mm. Wykonana z blachy stalowej, dwustronnie ocynkowanej, o grubości 1,5 mm. Wyposażona w uszczelkę samogasnącą, trzy zawiasy, próg stalowy ze stali nierdzewnej w wersji standardowej (90 mm), wzmocnienie pod samozamykacz. KWARC I posiada zaczep pod jeden zamek, KWARC II – pod dwa zamki, KWARC III – pod zamek listwowy oraz sześć dybli montażowych i otwory pod bolce antywyważeniowe.
- Ościeżnica PROJEKT BIS, PROJEKT Premium (str. 190).

### UWAGI

- Krajowa Ocena Techniczna ITB-KOT-2017/0007 wydanie 1.
- Krajowy Certyfikat Stałości Właściwości Użytkowych nr 020-UWB-0567/W.

- W celu spełnienia warunków prawa budowlanego do drzwi o izolacyjności ogniowej i/ lub dymoszczelności należy stosować samozamykacz.
- Skrzydło i ościeżnica przystosowane do montażu samozamykacza.
- W przypadku zastosowania innych okuć niż proponowane przez firmę PORTA, należy kierować się wytycznymi zawartymi w karcie gwarancyjnej.
- Drzwi ogniowe należy wyposażyć w sztyldy z klamką z rdzeniem stalowym.
- Klasa izolacyjności akustycznej  $R_w=32$  dB (zakres 32÷36 dB).

### DOPLATY

- intarsje w okł. Synt. (na 1 str., na dwie str. cena x 2) 36 | 44,28
- intarsje w okł. Nat. (na 1 str., na dwie str. cena x 2) 38 | 46,74
- ościeżnica: farba poliesterowa – GRUPA II 20 | 24,60
- ościeżnica: farba poliesterowa – GRUPA III 50 | 61,50
- profil ośc. stalowej do Nakładki PROJEKT BIS 50 | 61,50
- profil ośc. stalowej do Nakładki PROJEKT Premium 80 | 98,40
- profil ośc. stalowej od 101 do 150 mm 75 | 92,25
- profil ośc. stalowej od 151 do 270 mm 151 | 185,73
- profil ośc. stalowej od 271 do 390 mm 226 | 277,98
- rozmiar „100” 50 | 61,50
- skrzydło: kolory Gladstone/Halifax w ukł. pionowym 130 | 159,90
- skrzydło: okł. CPL 0,2 mm i 0,7 mm – GRUPA II 50 | 61,50
- skrzydło: okł. Nat. Dąb Satin Białe 300 | 369,00
- skrzydło: okł. Nat. Dąb Satin (pozostałe kolory) 75 | 92,25
- skrzydło: okł. Nat. Select Czarna 300 | 369,00
- skrzydło: okł. Nat. Orzech 130 | 159,90
- skrzydło: model z mieszanym ukł. okł. Nat. Select 300 | 369,00
- skrzydło: model z mieszanym ukł. okł. Nat. Dąb, Jesion, Orzech 300 | 369,00
- wizjer 20 | 24,60
- klamka z sztyldem (str. 201)

# EXTREME RC 3

drzwi antywłamaniowe klasa RC 3, EI 30, 37 dB

od 2360,- | **2902,80**

cena kompletu netto | brutto (PLN)

TOP  
KOLEKCJE



Antywłamaniowość RC 3  
Klasa izolacyjności akustycznej  
Rw=37 dB  
Ognioodporność EI 30  
Dymoszczelność

EXTREME RC 3, Dąb Piaskowy, z ościeżnicą wzmocnioną PS (niestandardowe wykonanie Porta KONTRAKT, patrz. str. 226)

wszystkie dostępne modele patrz str. 126

## W cenie kompletu drzwi

- skrzydło
  - ościeżnica
  - próg stalowy
  - klamka
  - wkładka patentowa
- Opcja za dopłatą
- dodatkowy górny zamek

## DRZWI EXTREME

występują w dwóch typach:

### Typ I

- klasa RC3 wg PN EN 1627-2012
- klasa izolacyjności akustycznej Rw=37 dB (37-41 dB)\*
- dymoszczelność

### Typ II

- cechy drzwi typu I
- odporność ogniowa EI 30



EXTREME RC 3, Dąb Piaskowy, z ościeżnicą wzmocnioną PS

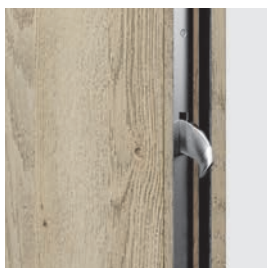

2 haki antywyważeniowe

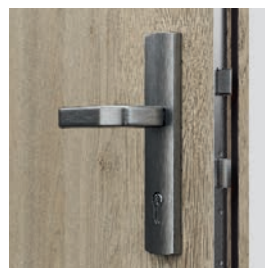

Winkhaus wielopunktowy hakowo-zasuwkowy

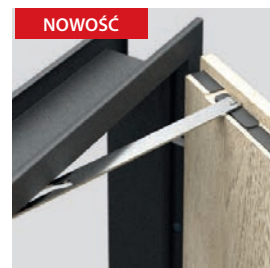

Domykacz sprężynowy z ościeżnicą stalową



4 bolce antywyważeniowe uszczelka ogniowa (Typ II)



ościeżnica Porta SYSTEM



Domykacz sprężynowy z ościeżnicą stalową

\* Szczegółowe wyniki badań dostępne w zakładce DO POBRANIA na stronie [www.porta.com.pl](http://www.porta.com.pl)

## KOLORYSTYKA

Naturalna Select ★★★★★  
Naturalna Dąb, Jesion, Orzech  
Naturalna Dąb Satin

CPL HQ 0,2 mm ★★★★★

CPL HQ 0,7 mm ★★★★★  
Gladstone/Halifax

Próbki kolorów patrz str. 215 – 221.

### POLECAMY!

DZIĘKI ZASTOSOWANIU KONSTRUKCJI WYKORZYSTUJĄCEJ WARSTWĘ BLACHY ALUMINIOWEJ, UZYSKALIŚMY WYJĄTKOWĄ ODPORNOŚĆ DRZWI EXTREME NA NIEKORZYSTNE DZIAŁANIE SPECYFICZNYCH WARUNKÓW EKSPLOATACJI, CHARAKTERYSTYCZNYCH DLA KLATKI SCHODOWEJ, RÓŻNICY TEMPERATURY I WILGOTNOŚCI POWIETRZA.



## CENNIK NETTO | BRUTTO PLN (zwróć uwagę na DOPŁATY)

### drzwi z ościeżnicą stalową

EXTREME RC 3	CPL HQ 0,2 gr. I	CPL HQ 0,7 gr. I	Gladstone/ Halifax (ukł. poziomy)	Okleiny Naturalne
Typ I	2360   <b>2902,89</b>	2490   <b>3062,70</b>	2490   <b>3062,70</b>	2840   <b>3493,20</b>
Typ II	2554   <b>3141,42</b>	2684   <b>3301,32</b>	2684   <b>3301,32</b>	3034   <b>3731,82</b>

### drzwi z ościeżnicą Porta SYSTEM regulowaną wzmocnioną

EXTREME RC 3 Typ I	CPL HQ 0.2 gr. I	CPL HQ 0.7 gr. I	Gladstone/ Halifax (ukł. poziomy)	Okleiny Naturalne
C-D	3225   <b>3966,75</b>	3355   <b>4126,65</b>	3415   <b>4200,45</b>	4025   <b>4950,75</b>
E-G	3295   <b>4052,85</b>	3425   <b>4212,75</b>	3485   <b>4286,55</b>	4095   <b>5036,85</b>
H-K	3365   <b>4138,95</b>	3495   <b>4298,85</b>	3555   <b>4372,65</b>	4165   <b>5122,95</b>

### drzwi z ościeżnicą Porta SYSTEM regulowaną wzmocnioną

EXTREME RC 3 Typ II	CPL HQ 0.2 gr. I	CPL HQ 0.7 gr. I	Gladstone/ Halifax (ukł. poziomy)	Okleiny Naturalne
C-D	3419   <b>4205,37</b>	3549   <b>4365,27</b>	3609   <b>4439,07</b>	4219   <b>5189,37</b>
E-G	3489   <b>4291,47</b>	3619   <b>4451,37</b>	3679   <b>4525,17</b>	4289   <b>5275,47</b>
H-K	3559   <b>4377,57</b>	3689   <b>4537,47</b>	3749   <b>4611,27</b>	4359   <b>5361,57</b>

EXTREME RC 3

### KONSTRUKCJA SKRZYDŁA

Wypełnienie skrzydła stanowi specjalna 5 warstwowa konstrukcja w ramie z klejonej drewna iglastego. Całość obłożona płytą HDF. Dostępne w wersji przylgowej. W wykonaniu CPL HQ oraz Gladstone/Halifax boki skrzydła pokryte są taśmą ABS.

### AKCESORIA W CENIE SKRZYDŁA

- Zamek hakowy z mechanizmem dociskowym Winkhaus STV, dodatkowy górny zamek (patrz Dopłaty)
- Wkładka antywłamaniowa
- Klamka z szyldem antywłamaniowym (SAFE)
- Trzy zawiasy trójelementowe (drzwi z ośc. stalową) lub dwa zawiasy obiektywne (drzwi z ośc. PS wzmocnioną) w kolorze srebrnym
- Cztery bolce antywyważeniowe
- Dodatkowo, Typ II – uszczelka pęczniająca pod wpływem wysokiej temperatury na obrzeżach skrzydła (z wyjątkiem dolnej krawędzi)
- Ościeżnica wyposażona w próg stalowy ze stali nierdzewnej oraz wzmocnienie pod samozamykacz

### OŚCIEŻNICE

- Ościeżnica stalowa kątowna o szerokości profilu 100 mm. Wykonana z blachy stalowej, dwustronnie ocynkowanej, o grubości 1,5 mm. Wyposażona w uszczelkę samogasnącą, osiem dybli montażowych i próg stalowy ze stali nierdzewnej (120 mm).
- Ościeżnica Porta System wzmocniona, o zakresie grubości muru od 120 do 300 mm wyposażona w próg stalowy ze stali nierdzewnej (100 mm). Listwa kątownika o szerokości 80 mm.
- Ościeżnica PROJEKT BIS, PROJEKT Premium (str. 190).

### UWAGI

- Krajowa Ocena Techniczna nr ITB-KOT 2017/0007 wydanie 1.
- Krajowy Certyfikat Stałości Właściwości Użytkowych nr 020-UWB-0567/W.
- W celu spełnienia warunków prawa budowlanego do drzwi o izolacyjności ogniowej i/lub dymoszczelności należy stosować samozamykacz.
- Skrzydło i ościeżnica przystosowane do montażu samozamykacza.
- Drzwi ogniowe należy wyposażyć w szyldy z klamką z rdzeniem stalowym.
- W przypadku zastosowania innych okuć niż proponowane przez PORTA, należy kierować się wytycznymi zawartymi w karcie gwarancyjnej.

- Drzwi ogniowe - intarsje dostępne tylko w opcji na dwie strony.

- Dolna krawędź w wykonaniu CPL HQ oraz Gladstone/Halifax zabezpieczona przed wilgocią w technologii TechnoPORTA AQUA STOP.**

### DOPŁATY

- domykacz sprężynowy 270 | 332,10
- górny dodatkowy zamek 88 | 108,24
- górny szyld 75 | 92,25
- górna wkładka patentowa 66 | 81,18
- intarsje w okł. Synt. (na 1 str., na dwie str. cena x 2) 36 | 44,28
- intarsje w okł. Nat. (na 1 str., na dwie str. cena x 2) 38 | 46,74
- ościeżnica: farba poliesterowa – GRUPA II 20 | 24,60
- ościeżnica: farba poliesterowa – GRUPA III 50 | 61,50
- ościeżnica: okł. CPL 0,2 mm – GRUPA II 50 | 61,50
- ościeżnica: okł. Nat. Dąb Satin Biały 150 | 184,50
- ościeżnica: okł. Nat. Dąb Satin (pozostałe kolory) 75 | 92,25
- ościeżnica: okł. Nat. Czarna 150 | 184,50
- ościeżnica: okł. Nat. Orzech 80 | 98,40
- profil ośc. stalowej do Nakładki PROJEKT BIS 50 | 61,50
- profil ośc. stalowej do Nakładki PROJEKT Premium 80 | 98,40
- profil ośc. stalowej od 101 do 150 mm 75 | 92,25
- profil ośc. stalowej od 151 do 270 mm 151 | 185,73
- profil ośc. stalowej od 271 do 390 mm 226 | 277,98
- rozmiar „100” 50 | 61,50
- skrzydło: kolory Gladstone/Halifax w ukł. pionowym 130 | 159,90
- skrzydło: okł. CPL 0,2 mm i 0,7 mm – GRUPA II 50 | 61,50
- skrzydło: okł. Nat. Dąb Satin Biały 300 | 369,00
- skrzydło: okł. Nat. Dąb Satin (pozostałe kolory) 75 | 92,25
- skrzydło: okł. Nat. Select Czarna 300 | 369,00
- skrzydło: okł. Nat. Orzech 130 | 159,90
- skrzydło: model z mieszanym ukł. okł. Nat. Select 300 | 369,00
- skrzydło: model z mieszanym ukł. okł. Nat. Dąb, Jesion, Orzech 300 | 369,00
- wizjer 20 | 24,60
- wizjer panoramiczny 100 | 123,00
- klamka z szyldem SAFE (str. 201)

# GRANIT klasa C

drzwi antywłamaniowe klasa C, EI 30, 32 dB

od 2747,- | **3378,81**

cena kompletu netto | brutto (PLN)



Antywłamaniowość klasa C i RC 3  
Klasa izolacyjności akustycznej  
Rw=32 dB  
Ogniodporność EI 30

GRANIT klasa C, Orzech Naturalny, z ościeżnicą i nakładką PROJEKT BIS

wszystkie dostępne modele patrz str. 126



GRANIT Pełne, Orzech Naturalny, z ościeżnicą stalową

#### W cenie kompletu drzwi

- skrzydło
- ościeżnica
- próg stalowy
- klamka z szyldem górnym
- dwie wkładki patentowe

#### DRZWI GRANIT kl. C

występują w dwóch typach:

##### Typ I

- odporność na włamanie klasy C
- klasa RC3 wg PN EN 1627-2012
- klasa izolacyjności akustycznej Rw=32 dB (32-36 dB)\*
- dymoszczelność

##### Typ II

- cechy drzwi typu I
- odporność ogniowa EI 30

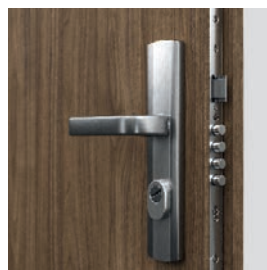

zamek listwowy wielobolcowy dostosowany pod dwie wkładki patentowe

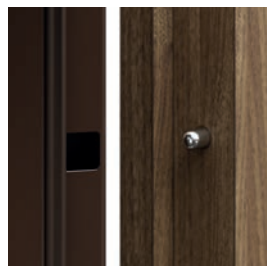
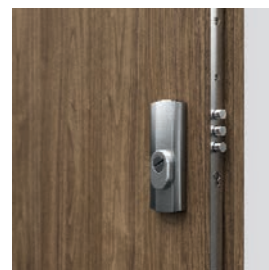

bolce antywważeniowe

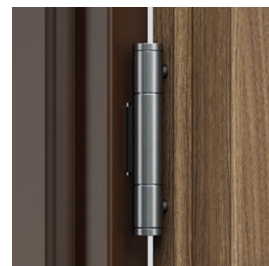

wzmocniony zawias trójelementowy

\* Szczegółowe wyniki badań dostępne w zakładce DO POBRANIA na stronie [www.porta.com.pl](http://www.porta.com.pl)

## KOLORYSTYKA

Naturalna Select ★★★★★  
 Naturalna Dąb, Jesion, Orzech  
 Naturalna Dąb Satin

CPL HQ 0,2 mm ★★★★★

CPL HQ 0,7 mm ★★★★★

Próbki kolorów patrz str. 215 – 221.

**UWAGA!** Okleiny naturalne (z wyj. Okł. Nat. Jesion i Orzech) możliwe do wykonania w pionowym lub poziomym układzie usłojenia (dotyczy skrzydła).

**UWAGA!** Do drzwi wejściowych zalecamy okleiny CPL lub Gladstone/Halifax, a w szczególności do zastosowań w obiektach publicznych.



Zobacz film montażowy drzwi GRANIT na dyble:  
[www.porta.com.pl/dm/montazgranitnadyble.wmv](http://www.porta.com.pl/dm/montazgranitnadyble.wmv)

### POLECAMY!

DZIĘKI ZASTOSOWANIU KONSTRUKCJI WYKORZYSTUJĄCEJ WARSTWĘ BLACHY ALUMINIOWEJ, UZYSKALIŚMY WYJĄTKOWĄ ODPORNOŚĆ DRZWI GRANIT NA NIEKORZYSTNE DZIAŁANIE SPECYFICZNYCH WARUNKÓW EKSPLOATACJI, CHARAKTERYSTYCZNYCH DLA KLATKI SCHODOWEJ, RÓŻNICY TEMPERATURY I WILGOTNOŚCI POWIETRZA.



## CENNIK NETTO | BRUTTO PLN (zwróć uwagę na DOPŁATY)

GRANIT klasa C	CPL HQ 0,2 gr. I	CPL HQ 0,7 gr. I	Okleiny Naturalne
Typ I	2747   <b>3378,81</b>	2877   <b>3538,71</b>	3227   <b>3969,21</b>
Typ II	3050   <b>3751,50</b>	3180   <b>3911,40</b>	3530   <b>4341,90</b>

GRANIT kl. C

## INFORMACJE TECHNICZNE

### KONSTRUKCJA SKRZYDŁA

Rama skrzydła jest wykonana z klejonej drewna iglastego. Poszycie skrzydła stanowi specjalna płyta dwuwarstwowa wykonana z blachy aluminiowej i HDF-u. Dostępne skrzydła uzupełnione aluminiowymi intarsjami w kolorze srebrnym. Okleiny naturalne wykończone lakierem półmatowym.

### AKCESORIA W CENIE DRZWI

- Zamek listwowy wielobolcowy klasy 4
- Dwie wkładki antywłamaniowe klasy C
- Klamka z szyldem antywłamaniowym GRANIT lub GRANIT PLUS (opcja za dopłatą)
- Szyld górny
- Trzy zawiasy trójelementowe w kolorze srebrnym
- Cztery bolce antywyważeniowe
- Przygotowanie do skrótów maksymalnie 60 mm (dotyczy Granit Typ I)
- Dodatkowo: typ II – uszczelka pęczniająca pod wpływem wysokiej temperatury na obrzeżach skrzydła
- Ościeżnica wyposażona w próg stalowy ze stali nierdzewnej w wersji poszerzonej (120 mm) oraz wzmocnienie pod samozamykacz

### OŚCIEŻNICE

- Ościeżnica stalowa kątowna, o szerokości profilu 100 mm. Wykonana z blachy stalowej, dwustronnie ocynkowanej, o grubości 1,5 mm. Wyposażona w uszczelkę samogasnącą, osiem dybli montażowych i próg stalowy ze stali nierdzewnej w wersji poszerzonej (120 mm).
- Ościeżnica PROJEKT BIS (str. 190).
- Ościeżnica PROJEKT Premium (str. 190).

### UWAGI

- Krajowa Ocena Techniczna ITB-KOT-2017/0242 wydanie 1.
- Krajowy Certyfikat Stałości Właściwości Użytkowych 020-UWB-2618/W.
- W celu spełnienia warunków prawa budowlanego do drzwi o izolacyjności ogniowej i/lub dymoszczelności należy stosować samozamykacz.

- Skrzydło i ościeżnica przystosowane do montażu samozamykacza.
- Drzwi ogniowe należy wyposażać w szyldy z klamką z rdzeniem stalowym.
- W przypadku zastosowania innych okuć niż proponowane przez firmę PORTA, należy kierować się wytycznymi zawartymi w karcie gwarancyjnej.
- Klasa izolacyjności akustycznej  $R_w=32$  dB (zakres 32+36 dB).
- **Dolna krawędź w wykonaniu CPL HQ oraz Gladstone/Halifax zabezpieczona przed wilgocią w technologii TechnoPORTA AQUA STOP.**

### DOPŁATY

- intarsje w okł. Synt. (na 1 str., na dwie str. cena x 2) 36 | 44,28
- intarsje w okł. Nat. (na 1 str., na dwie str. cena x 2) 38 | 46,74
- ościeżnica: farba poliestrowa – GRUPA II 20 | 24,60
- ościeżnica: farba poliestrowa – GRUPA III 50 | 61,50
- profil ośc. stalowej do Nakładki PROJEKT BIS 50 | 61,50
- profil ośc. stalowej do Nakładki PROJEKT Premium 80 | 98,40
- profil ośc. stalowej od 101 do 150 mm 75 | 92,25
- profil ośc. stalowej od 151 do 270 mm 151 | 185,73
- profil ośc. stalowej od 271 do 390 mm 226 | 277,98
- regulowany zaczep zamka (Typ I) 25 | 30,75
- rozmiar „100” 50 | 61,50
- skrzydło: okł. CPL 0,2 mm i 0,7 mm – GRUPA II 50 | 61,50
- skrzydło: okł. Nat. Dąb Satin Biały 300 | 369,00
- skrzydło: okł. Nat. Dąb Satin (pozostałe kolory) 75 | 92,25
- skrzydło: okł. Nat. Select Czarna 300 | 369,00
- skrzydło: okł. Nat. Orzech 130 | 159,90
- skrzydło: model z mieszanym ukł. okł. Nat. Select 300 | 369,00
- skrzydło: model z mieszanym ukł. okł. Nat. Dąb, Jesion, Orzech 300 | 369,00
- wizjer 20 | 24,60
- wizjer panoramiczny 100 | 123,00
- klamka z szyldem GRANIT PLUS (str. 201)

# Steel SAFE, ENERGY PROTECT

Zamki antywłamaniowe klasa 3 lub 4, Przeszklenie antywłamaniowe klasa P4

od 1996,- | **2455,08**

cena drzwi netto | brutto (PLN)



Steel SAFE C.1, Antracyt

DRZWI WEJŚCIOWE WEWNĘTRZNE  
I ZEWNĘTRZNE

Antywłamaniowość RC2/RC3\*  
Przenikalność cieplna  $U_d=1.1 \div 1.7^*$

$U_d=1,1^*$   
W/m<sup>2</sup>K  
WSPÓŁCZYNNIK  
PRZENIKALNOŚCI  
CIEPLNEJ

W cenie kompletu drzwi

- skrzydło
- ościeżnica
- próg
- klamka
- wkładka patentowa

SYSTEM ZABEZPIECZENIA  
POWIERZCHNI STALOWYCH



**P**  
BLACHA  
OCYNKOWANA  
PRODUKT  
PORTA STEEL



Steel ENERGY PROTECT C.1, Dąb Winchester



model A.0



model B.1



model C.1



model D.1

\* Dotyczy drzwi pełnych. Szczegółowe wyniki badań dostępne w zakładce DO POBRANIA na stronie [www.porta.com.pl](http://www.porta.com.pl)

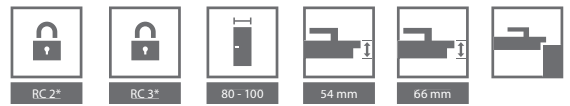

## CENNIK NETTO | BRUTTO PLN (zwróć uwagę na DOPLATY)

## KOLORYSTYKA

Steel SAFE typ II		
	Farba Poliestrowa gr.I	Blacha stalowa laminowana PCV
A.0*	1996   2455,08	2246   2762,58
B.1, C.1, D.1	3134   3854,82	3384   4162,32

Steel SAFE typ II z Thermo		
	Farba Poliestrowa gr.I	Blacha stalowa laminowana PCV
	2644   3252,12	2894   3559,62
	3782   4651,86	4032   4959,36

Steel SAFE typ III		
	Farba Poliestrowa gr.I	Blacha stalowa laminowana PCV
A.0*	2455   3019,65	2705   3327,15
B.1, C.1, D.1	3593   4419,39	3843   4726,89

Steel SAFE typ III z Thermo		
	Farba Poliestrowa gr.I	Blacha stalowa laminowana PCV
	3103   3816,69	3353   4124,19
	4241   5216,43	4491   5523,93

### Farba Poliestrowa Premium ★★★★★☆

GRUPA I	Biały MAT	Antracyt struktura
GRUPA II	Czarny struktura	

### Blacha Stalowa Laminowana PCV ★★★★★☆

Złoty Dąb	Dąb Winchester	Dąb Bagienny*	Orzech	Antracyt
-----------	----------------	---------------	--------	----------

\* do wyczerpania zapasów

ENERGY PROTECT		
	Farba Poliestrowa gr.I	Blacha stalowa laminowana PCV
A.0	3331   4097,13	3581   4404,63
B.1, C.1, D.1	4468   5495,64	4718   5803,14

\* dostępne również jako drzwi wejściowe wewnętrzne w klasie antywłamaniowej RC2 lub RC3



Ościeżnica stalowa Thermo



Hak – ryglowanie górne / dolne SAFE typ III, ENERGY PROTECT

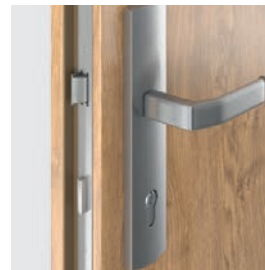

Zamek listwowy SAFE typ III, ENERGY PROTECT



4 Bolce antywyważeniowe



3 zawiasy trójelementowe

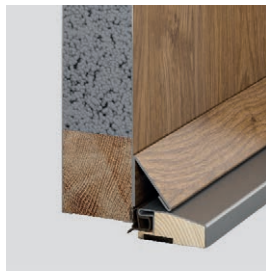

Wypełnienie – ekspandowany polistyren



Przeszklenie – zestaw trzyszybowy klasa P4



Próg termiczny – obniża współczynnik przenikania ciepła z ościeżnicą Thermo

Steel SAFE ENERGY PROTECT

## INFORMACJE TECHNICZNE

### PODSTAWOWE INFORMACJE

- Drzwi SAFE (grubość skrzydła 54 mm)
- Antywłamaniowość RC 2 lub RC 3 (dotyczy skrzydeł pełnych)
- Dwa niezależne zamki LOB lub zamek hakowy Winkhaus STV
- Ościeżnica Kątowa lub Thermo
- Próg ze stali nierdzewnej z perforacją lub ciepły próg
- Trzy zawiasy trójelementowe
- Cztery bolce antywyważeniowe
- Klamka OPAL (RC 2) lub SAFE (RC 3)
- Wkładki patentowe LOB lub WILKA
- Regulowany zaczep zamka

### DOPLATY DRZWI SAFE TYP II, III, ENERGY PROTECT

• dwie wkładki LOB, kl. B – wymiana za kpl. podst. kl. A (SAFE TYP II)	98   120,54
• wkładka pat. dolna WILKA, kl. B – wym. za kpl. podst. kl. A (SAFE TYP III)	63   77,49
• wkładka pat. górna WILKA, kl. A (SAFE TYP III)	63   77,49
• wkładka pat. dolna WILKA, kl. B – wym. za kpl. podst. kl. A (ENERGY PROTECT)	66   81,18
• farba poliestrowa – GRUPA II	50   61,50
• okapnik w kolorze skrzydła	25   30,75
• panel dolny dwustronny ze stali nierdzewnej 150 mm, wz. A.0 ,B.1	250   307,50
• rozmiar „100”	150   184,50
• wizjer	20   24,60
• wypełnienie wełna mineralna	92   113,16

- wzmocnienie pod samozamykacz w skrzydle 26 | 31,98
- wzmocnienie pod samozamykacz w ościeżnicy 39 | 47,97
- zabezpieczenie dolne po samodzielnym skręcie 70 | 86,10
- Pochwyty okrągły lub prostokątny (str. 202)

### PODSTAWOWE INFORMACJE

- Drzwi ENERGY PROTECT (grubość skrzydła 66 mm)
- Antywłamaniowość RC 3 (dotyczy skrzydeł pełnych)
- Zamek hakowy Winkhaus STV
- Ościeżnica Thermo
- Ciepły próg ze stali nierdzewnej
- Trzy zawiasy trójelementowe
- Cztery bolce antywyważeniowe
- Klamka SAFE
- Wkładka patentowa WILKA
- Regulowany zaczep zamka

### DOPLATY DRZWI SAFE TYP III i ENERGY PROTECT

• farba poliestrowa – GRUPA II	50   61,50
• górny dodatkowy zamek	88   108,24
• górny sztyl kl. C	75   92,25
• górna wkładka patentowa WILKA, kl. B	76   93,48

# Uniwersalne drzwi do pom. gospodarczych i komórek lokatorskich

od 584,- | **718,32**  
cena kompletu netto | brutto (PLN)



Ocynkowane, solidne drzwi uniwersalne sprawdzą się doskonale w pomieszczeniach gospodarczych, przemysłowych, a także w piwnicy, na strychu czy w komórkach lokatorskich.

Uniwersalne drzwi do pom. gospodarczych, model 2 popielate

prawe czy lewe?  
**uniwersalne!**

#### W cenie kompletu drzwi

- skrzydło
- ościeżnica
- klamka
- zamek



Wzór Przemysłowy  
W.121254

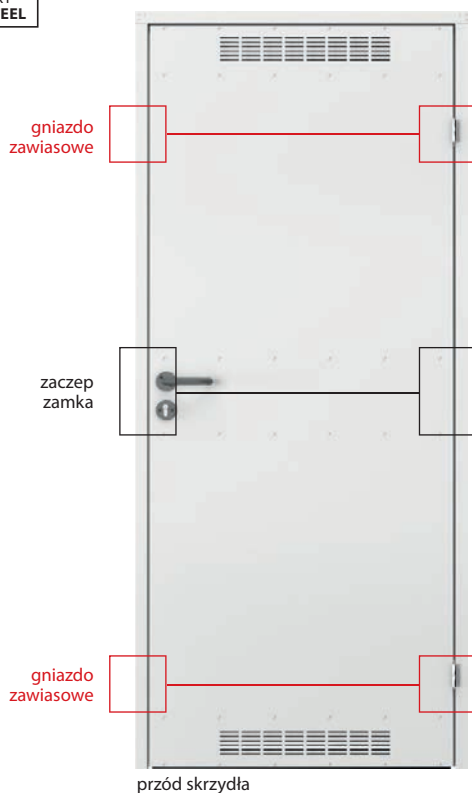

przód skrzydła



tył skrzydła

#### SYSTEM ZABEZPIECZENIA POWIERZCHNI STALOWYCH







## KOLORYSTYKA

Błacha ocynkowana ★★★★★☆



4 ATUTY W 1  
ZOBACZ WIĘCEJ

[www.porta.com.pl/dm/universalne\\_montaz.wmv](http://www.porta.com.pl/dm/universalne_montaz.wmv)

Farba Poliesterowa Premium ★★★★★☆

GRUPA I	Biały MAT	Popielaty MAT	Antracyt struktura
GRUPA II	Czarny struktura		
GRUPA III	Biały	Popielaty	Brazowy

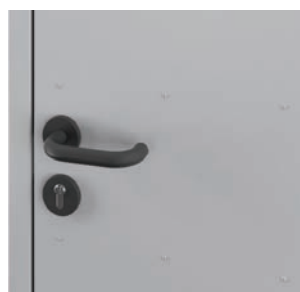

klamka



kratka wentylacyjna

## CENNIK NETTO | BRUTTO PLN (zwróć uwagę na DOPŁATY)

MODELE	Błacha ocynkowana	Farba poliesterowa gr. I
pełne	584   718,32	655   805,65
model 2 (z wentylacją)	598   735,54	667   820,41

## INFORMACJE TECHNICZNE

### DRZWI ZAWIERAJĄ W KOMPLECIE

- Skrzydło (blacha lakierowana, ocynk)
- Kratka wentylacyjna (opcja)
- Dwa zawiasy czopowe standard
- Zamek pod wkładkę patentową
- Ekonomiczna, plastikowa klamka z szyldelem okrągłym i rozetą
- Ościeżnica stalowa kątowna

### OŚCIEŻNICA

- Ościeżnica stalowa kątowna o szerokości profilu 48 mm. Wykonana z blachy stalowej, dwustronnie ocynkowanej ogniowo, o grubości 0,8 mm.

### UWAGI

- Norma PN EN 14351-2:2018-12.
- Dzięki symetrycznej konstrukcji drzwi i uniwersalnym okuciom (zamek, zawiasy), możliwość montażu jako prawe lub lewe.
- **Płyta stalowa ocynkowana wzmocniona na trzech poziomach.**

### DOPLATY

- farba poliesterowa – GRUPA II 50 | 61,50
- farba poliesterowa – GRUPA III 80 | 98,40

Uniwersalne drzwi do pom. gosp. i kom. lok.

# Steel BASIC, Steel BASIC PLUS

od 453,- | **557,19**

cena kompletu netto | brutto (PLN)



Ekonomiczne rozwiązanie przy zachowaniu dobrych parametrów użytkowych. Konstrukcja z blachy ocynkowanej gwarantuje trwałość i niezawodność.

Steel BASIC, Popielaty

## W cenie kompletu drzwi wewnętrzzlokalowych Steel BASIC

- skrzydło
- ościeżnica
- klamka
- konstrukcja z blachy ocynkowanej

## W cenie kompletu drzwi zewnętrznych Steel BASIC PLUS

- skrzydło
- ościeżnica
- próg
- klamka
- konstrukcja z blachy ocynkowanej



**P**  
BLACHA  
OCYNKOWANA

PRODUKT  
PORTA STEEL

Steel BASIC PLUS, Blacha Powlekana, Popielaty

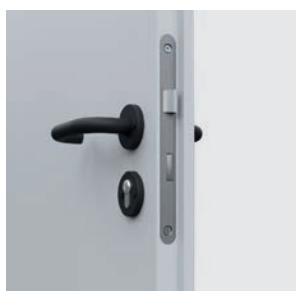

zamek i klamka



kratka wentylacyjna



próg malowany proszkowo  
(Steel BASIC PLUS)



okapnik (Steel BASIC PLUS)

## KOLORYSTYKA

### Błacha ocynkowana ★★★★★☆



### Błacha powlekana ★★★★★☆

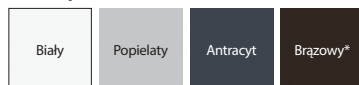

\* do wyczerpania zapasów



wypełnienie „plaster miodu”



wypełnienie styropian

## CENNIK NETTO | BRUTTO PLN (zwróć uwagę na DOPŁATY)

Steel BASIC (wewnętrzne)		80	90	100
Skrzydło Steel BASIC "plaster miodu"	Błacha ocynkowana	453   557,19	483   594,09	523   643,29
	Błacha powlekana	508   624,84	538   661,74	578   710,94
Skrzydło Steel BASIC styropian	Błacha ocynkowana	543   667,89	573   704,79	613   753,99
	Błacha powlekana	598   735,54	628   772,44	668   821,64
Drzwi Steel BASIC "plaster miodu"	Błacha ocynkowana	639   785,97	669   822,87	709   872,07
	Błacha powlekana	694   853,62	724   890,52	764   939,72
Drzwi Steel BASIC styropian	Błacha ocynkowana	729   896,67	759   933,57	799   982,77
	Błacha powlekana	784   964,32	814   1001,22	854   1050,42
Steel BASIC PLUS (zewewnętrzne)		80	90	100
Drzwi Steel BASIC PLUS styropian	Błacha powlekana	847   1041,81	877   1078,71	917   1127,91

## INFORMACJE TECHNICZNE

### DRZWI ZAWIERAJĄ W KOMPLECIE

- Skrzydło (blacha o gr. 0,5 mm: ocynkowana lub ocynkowana pokryta poliestrem)
- Dwa zawiasy czopowe standard
- Zamek pod wkładkę patentową
- Komplet klamek z szyldami
- Ościeżnica (blacha ocynkowana)
- Próg (Steel BASIC PLUS)
- Okapnik (Steel BASIC PLUS) (patrz Dopłaty)

### SKRZYDŁO ZAWIERA W KOMPLECIE

- Skrzydło (blacha o gr. 0,5 mm: ocynkowana lub ocynkowana pokryta poliestrem)
- Dwa zawiasy czopowe standard
- Zamek pod wkładkę patentową

### OŚCIEŻNICA

- Ościeżnica stalowa kątowna o szerokości profilu 64 mm (jak Kątowna MAŁA PLUS). Wykonana z blachy stalowej o gr. 1,2 mm, ocynkowana lub malowana proszkowo.
- Ościeżnica do drzwi Steel BASIC wyposażona w uszczelkę przymykową, do drzwi Steel BASIC PLUS w uszczelkę przymykową, uszczelniającą drzwi po całym obwodzie.
- Ościeżnica wykonana jako kierunkowa (prawa/lewa), do postawienia na gotowej posadzce.

### UWAGI

- Steel BASIC Norma PN EN 14351-2:2018-12 drzwi wewnętrzne.
- Steel BASIC PLUS: PN-EN 14351-1+A1:2010 drzwi zewnętrzne.
- Drzwi Steel BASIC wykonane są w normie inwestycyjnej (patrz tabela wymiarów str. 209, tab 3).
- Skrzydło Steel BASIC wykonujemy w normie inwestycyjnej oraz polskiej.
- Drzwi Steel BASIC Plus otwierane do wewnątrz wyposażone są w okapnik (patrz Dopłaty).
- Z uwagi na charakter stosowanego materiału (blacha powlekana), kolorystyka produktów jest zbliżona do podanych z palety RAL.

### DOPŁATY

- kratka wentylacyjna (Steel BASIC) 39 | 47,97
- okapnik (Steel BASIC PLUS) 25 | 30,75

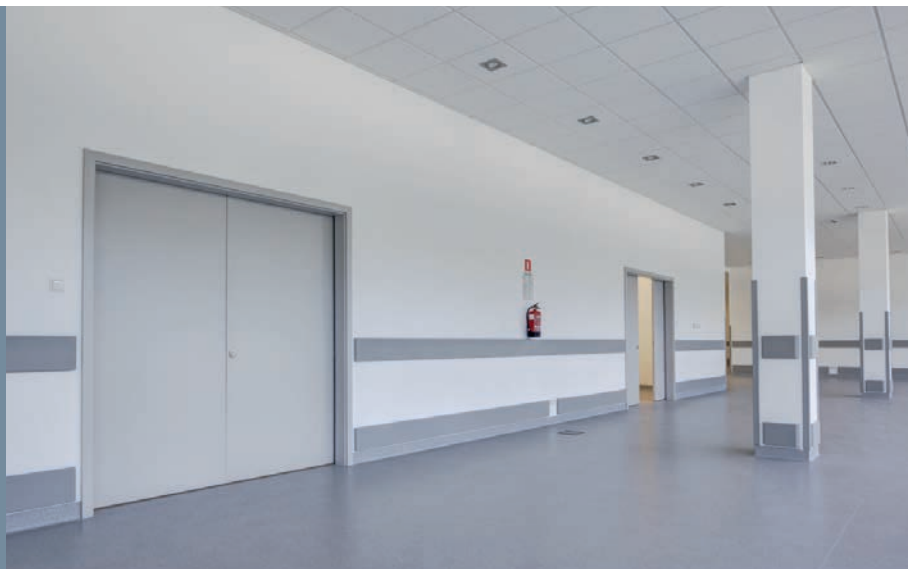

## ZASTOSOWANIE DRZWI

- przeznaczone do użytkowania w ciężkich warunkach eksploatacji
- pomieszczenia gospodarcze
- pomieszczenia przemysłowe
- zaplecza
- piwnice
- garaże
- warsztaty
- hale przemysłowe
- nowoczesne wnętrza mieszkalne i biurowe (loft design)

Steel SOLID, pełne, Popielaty

### W cenie

- skrzydło
- konstrukcja z blachy ocynkowanej

### SYSTEM ZABEZPIECZENIA POWIERZCHNI STALOWYCH



**P**  
BLACHA  
OCYNKOWANA  
PRODUKT  
PORTA STEEL



Steel SOLID 1, Popielaty



pełne



model 1



model 2



model 3



model 4



model 5

## KOLORYSTYKA

### Blacha ocynkowana ★★★★★☆



### Stal Nierdzewna ★★★★★★



### Farba Poliesterowa Premium ★★★★★☆

### Blacha Stalowa Laminowana PCV ★★★★★☆

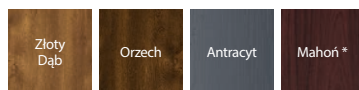

\* do wyczerpania zapasów

Możliwość wykonania w kolorach niestandardowych z Porta KONTRAKT, szczegóły dot. zamówień niestandardowych, patrz str. 226.



GRUPA I	Biały MAT	Popielaty MAT	Antracyt struktura
	Czarny struktura		
GRUPA II	Czarny struktura		
GRUPA III	Biały	Popielaty	Brązowy



wypełnienie „plaster miodu”



wypełnienie styropian



wypełnienie wełna mineralna

## CENNIK NETTO | BRUTTO PLN (zwróć uwagę na DOPŁATY)

	Farba Poliesterowa gr. I	Farba Poliesterowa gr. I	Blacha Stalowa Laminowana PCV	Stal Nierdzewna
<b>wypełnienie: „plaster miodu”</b>	ramka standard	ramka nierdzewna 45°	ramka nierdzewna 45°	ramka nierdzewna
<b>pełne</b>	673   <b>827,79</b>	-	970   <b>1193,1</b>	1762   <b>2167,26</b>
<b>1, 2, 3</b>	792   <b>974,16</b>	903   <b>1110,69</b>	1201   <b>1477,23</b>	2035   <b>2503,05</b>
<b>4</b>	-	1225   <b>1506,75</b>	1524   <b>1874,52</b>	2316   <b>2848,68</b>
<b>5</b>	970   <b>1193,10</b>	1082   <b>1330,86</b>	1381   <b>1698,63</b>	-
<b>wypełnienie: styropian</b>	Blacha ocynkowana	Blacha Stalowa Laminowana PCV	Stal Nierdzewna	
	ramka standard	ramka nierdzewna 45°	ramka nierdzewna 45°	
<b>pełne</b>	673   <b>827,79</b>	970   <b>1193,10</b>	1819   <b>2237,37</b>	
<b>4</b>	1226   <b>1507,98</b>	1524   <b>1874,52</b>	2373   <b>2918,79</b>	
<b>wypełnienie: wełna mineralna</b>	Farba Poliesterowa gr. I	Blacha Stalowa Laminowana PCV	Stal Nierdzewna	
	ramka standard	ramka nierdzewna 45°	ramka nierdzewna 45°	
<b>pełne</b>	792   <b>974,16</b>	1089   <b>1339,47</b>	1938   <b>2383,74</b>	

## INFORMACJE TECHNICZNE

### SKRZYDŁO ZAWIERA W KOMPLECIE

- Skrzydło (blacha lakierowana proszkowo o grubości 0,6 mm, ocynk)
- Dwa zawiasy czopowe standard (trzy zawiasy w skrzydle o wymiarze „100”)
- Zamek pod wkładkę patentową
- Szyba hartowana przezroczysta lub matowa

### DEDYKOWANE OŚCIEŻNICE

- Ościeżnica Kątowa MAŁA PLUS, Kątowa DUŻA
- Ościeżnica REGULOWANA (standard), REGULOWANA PS „na kant”
- Ościeżnica Stalowa Porta SYSTEM

### UWAGI

- Norma PN EN 14351-2:2018-12.
- **Skrzydła z wypełnieniem styropianowym nie są dostępne w wersji lakierowanej.**
- Dla skrzydeł pokrytych laminatem PCV, przeszklenie tylko z ramką płaską nierdzewną.
- Możliwość dowolnego zestawienia wymiarów skrzydeł w drzwiach podwójnych.
- Skrzydła podwójne z blachy nierdzewnej dostępne tylko w ofercie Porta KONTRAKT.

### DOPLATY

- farba Antracyt struktura, Blacha PCV Antracyt 30 | 36,90
- farba poliesterowa – GRUPA II 30 | 36,90
- farba poliesterowa – GRUPA III 50 | 61,50
- rozmiar „100” (skrzydła z blachy ocynkowanej) 50 | 61,50
- rozmiar „100” (skrzydła z blachy nierdzewnej) 132 | 162,50
- tuleje lub kratka wentylacyjna (skrz. z blachy ocynk.) 39 | 47,97
- wzmocnienie pod samozamykacz 26 | 31,98
- kratka wentylacyjna z blachy nierdzewnej (str. 226)
- klamka z szyldem (str. 197)

# Steel EI 30, EI 60

od 1369,- | **1683,87**

cena kompletu netto | brutto (PLN)



EI 30

Ogniodporność 30 min.

EI 60

Ogniodporność 60 min.

Dymoszczelność

Izolacyjność akustyczna  $R_w=40$  dB\*

Steel EI 30, model 3, Antracyt

## W cenie

- skrzydło
- ościeżnica
- klamka
- konstrukcja z blachy ocynkowanej

## DRZWI EI 60 występują w dwóch typach:

### Standard:

- ogniodporność 60 min.
- klasa mechaniczna 3

### Typ 1:

- cechy drzwi typu Standard
- dymoszczelność Sa, Sm
- klasa izolacyjności akustycznej  $R_w=37$  dB (37-41 dB)

## SYSTEM ZABEZPIECZENIA POWIERZCHNI STALOWYCH



**P**  
BLACHA  
OCYNKOWANA  
PRODUKT  
PORTA STEEL



Steel EI 30, model 1, Popielaty



EI 30 pełne



EI 30 model 1



EI 30 model 2



EI 30 model 3



EI 60 pełne



EI 60 model 1



EI 60 model 2



EI 60 model 3

\* Szczegółowe wyniki badań dostępne w zakładce DO POBRANIA na stronie [www.porta.com.pl](http://www.porta.com.pl)



80 - 100

67 mm

60 - 100

53 mm

## KOLORYSTYKA

### Farba Poliesterowa Premium ★★★★★☆

GRUPA I	Biały MAT	Popielaty MAT	Antracyt struktura
GRUPA II	Czarny struktura		
GRUPA III	Biały	Popielaty	Brązowy

### PRZEZNACZENIE DRZWI STEEL EI30, EI60:

- budynki użyteczności publicznej
- hotele, pensjonaty
- drzwi do kotłowni
- drzwi do garażu



Możliwość wykonania w kolorach niestandardowych z Porta KONTRAKT, szczegóły dot. zamówień niestandardowych, patrz str. 226.



regulacja zawiasu +/- 3 mm

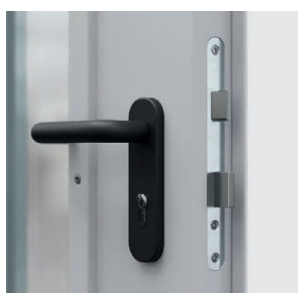

zamek zapadkowy pod wkładkę patentową, klamka w komplecie

### CENNIK NETTO | BRUTTO PLN (zwróć uwagę na DOPŁATY)

EI 30	Typ Standard Farba Poliesterowa gr. I	
pełne	1369   <b>1683,87</b>	
1, 2, 3	2538   <b>3121,74</b>	
EI 60	Typ Standard Farba Poliesterowa gr. I	Typ I Farba Poliesterowa gr. I
pełne	1736   <b>2135,28</b>	1952   <b>2400,96</b>
1	3826   <b>4705,98</b>	4042   <b>4971,66</b>
2	2894   <b>3559,62</b>	3110   <b>3825,30</b>
3	3224   <b>3965,52</b>	3440   <b>4231,20</b>

## INFORMACJE TECHNICZNE

### AKCESORIA W CENIE SKRZYDŁA

- Dwa zawiasy trójelementowe, jeden z nich jest zawiasem nośnym, a drugi dzięki zamieszczonej w nim sprężynie umożliwia samozamykanie drzwi
- Zamek wpuszczany zapadkowy pod wkładkę patentową
- Bolec antywyważeniowy (1 szt. w EI 30, 2 szt. w EI 60)
- Komplet klamek z szyldami (zamawiane oddzielnie)
- Szyba ognioodporna przezroczysta

### OŚCIEŻNICE

- Ościeżnica stalowa kątowna o szerokości profilu 84 mm (EI 30) oraz 110 mm (EI 60). Wykonana z blachy stalowej, dwustronnie ocynkowanej ogniowo, o grubości 1,5 mm. Spawane łączenie narożników ościeżnicy. Wyposażona w próg ze stali nierdzewnej (dotyczy typ 1), uszczelkę przymykową oraz uszczelkę pęczniącą.
- Możliwość zamówienia ościeżnicy stalowej w dwóch wersjach:
  - ościeżnica kierunkowa (prawa/lewa) – do postawienia na gotowej posadzce – poziom „0”; próg za dopłatą (EI 30 i EI 60).
  - ościeżnica kierunkowa (prawa/lewa) – do zalania w wylewce posadzki – poziom „-30”; próg za dopłatą (EI 30 i EI 60).

### UWAGI

- **Drzwi Steel EI 30, EI 60 – Aprobata Techniczna AT-15-7236/2016, ITB Warszawa.**
- Certyfikat Zgodności nr ITB-2285/W, ITB Warszawa.
- W przypadku zastosowania innych okuć niż proponowane przez firmę PORTA, należy kierować się wytycznymi zawartymi w karcie gwarancyjnej.

### DOPŁATY

- farba poliesterowa – GRUPA II 50 | 61,50
- farba poliesterowa – GRUPA III 80 | 98,40
- próg stalowy (EI 30) 115 | 141,45
- rozmiar „100” – EI 30 70 | 86,10
- rozmiar „100” – EI 60 100 | 123,00
- wizjer ognioodporny 55 | 67,65
- wzmocnienie pod samozamykacz 65 | 79,95



# OŚCIEŻNICE

Nie ma kompletnych drzwi bez ościeżnic. Do każdego z proponowanych skrzydeł rekomendujemy odpowiadającą mu ościeżnicę, dopełniającą całość zarówno pod względem technicznym, jak i estetycznym.







## OŚCIEŻNICA STAŁA DO SKRZYDEŁ PRZYLGOWYCH

Ościeżnice polecane do zastosowania wszędzie tam, gdzie nie jest wymagana regulacja przy zakresie muru. Ościeżnice 100 mm stanowią komplet do wszystkich skrzydeł wewnątrzlokalowych. Ościeżnice 60 mm dostępne do skrzydeł wewnątrzlokalowych w okleinie Portadecor i Portasynchro 3D.

### KOLORYSTYKA

Portadecor ★★ ★  
Portasynchro 3D

Portadur ★★ ★★ ★  
Okleina Premium  
Naturalna Select  
Naturalna Dąb, Orzech, Jesion  
Naturalna Dąb Satin  
Farba Akrylowa UV

Portaperfect 3D ★★ ★★ ★★ ★  
Portalamino  
CPL HQ 0,2 mm  
Gladstone/Halifax

Próbki kolorów patrz str. 215 – 221.



### PRZEKRÓJ OŚCIEŻNICY



60 mm,  
wersja podstawowa  
(bez listew maskujących)



60 mm,  
okleina syntetyczna  
(z listwami maskującymi)



100 mm,  
okleina syntetyczna  
(łączenie listew prostych pod  
kątem 90°) lub naturalna  
(łączenie listew prostych  
pod kątem 45°)



100 mm,  
okleina syntetyczna  
lub naturalna  
(z listwami maskującymi  
zaokrąglonymi)

## ■ CENNIK NETTO | BRUTTO PLN (zwróć uwagę na DOPLATY)

MODELE	Portadecor, Portasynchro 3D	Portaperfect 3D, Portadur, Portalamino, CPL HQ gr. I	Okleina Premium, Gladstone/Halifax	Farba Akrylowa UV	Okleiny Naturalne
<b>MINIMAX 60 mm</b>	258   <b>317,34</b>	-	-	-	-
<b>MINIMAX 100 mm</b>	258   <b>317,34</b>	338   <b>415,74</b>	388   <b>477,24</b>	468   <b>575,64</b>	488   <b>600,24</b>
<b>Listwy płaskie i zaokrąglone *</b>	70   <b>86,10</b>	100   <b>123,00</b>	110   <b>135,30</b>	140   <b>172,20</b>	190   <b>233,70</b>
<b>Ćwiercwałek **</b>	22   <b>27,06</b>	32   <b>39,36</b>	37   <b>45,51</b>	51   <b>62,73</b>	72   <b>88,56</b>

Cena ościeżnicy, listew oraz dopłaty do drzwi dwuskrzydłowych +50%

\* Komplet na jedną stronę.

\*\* Cena za 1 szt. długości 2150 mm.

Ościeżnice, listwy maskujące i ćwiercwałek są dostępne również w okleinie syntetycznej do samodzielnego lakierowania – w cenie ościeżnic i listew w okleinie drewnopodobnej Portadecor.

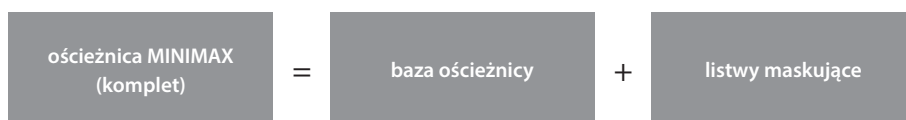

## ■ INFORMACJE TECHNICZNE

### KONSTRUKCJA OŚCIEŻNICY

#### Ościeżnica składa się z:

- belki poziomej oraz dwóch belek pionowych wykonanych z MDF-u, wyposażonych w odpowiednie okucia i akcesoria,
- listew opaskowych (wyposażenie za dopłatą),
- ćwiercwałka (wyposażenie za dopłatą).

Ościeżnica jest produkowana i dostarczana do Klienta w postaci kompletu elementów przeznaczonych do składania na miejscu budowy.

Ościeżnica MINIMAX dla skrzydeł w Farbie Akrylowej UV oklejona folią gruntującą oraz wykończona Farbą Akrylową utwardzaną UV.

### AKCESORIA – W CENIE OŚCIEŻNICY MINIMAX 60 MM

(dostępne tylko w okleinach Portadecor oraz Portasynchro 3D)

- Dwa lub trzy zawiasy czopowe standard lub zawiasy PRIME (opcja za dopłatą)
- Odbojniki
- Dyble, zaślepki
- Nakładki zabezpieczające dół ościeżnicy przed zawilgoceniem

### AKCESORIA – W CENIE OŚCIEŻNICY MINIMAX 100 MM

#### Okleiny syntetyczne:

- Dwa lub trzy zawiasy czopowe standard lub zawiasy PRIME (opcja za dopłatą)
- Uszczelka gumowa na obwodzie ościeżnicy
- Nakładki zabezpieczające dół ościeżnicy przed zawilgoceniem

#### Okleiny naturalne:

- Trzy zawiasy czopowe standard lub zawiasy PRIME
- Uszczelka gumowa na obwodzie ościeżnicy
- Nakładki zabezpieczające dół ościeżnicy przed zawilgoceniem

### ROZMIAR OŚCIEŻNICY, PATRZ STR. 208, TABELA 1

Szerokość 60 mm oraz szerokość 100 mm.

„60”, „70”, „80”, „90”, „100” i dowolna kombinacja tych rozmiarów przy drzwiach dwuskrzydłowych.

### UWAGI

- Krajowa Ocena Techniczna ITB-KOT-2018/0358 wydanie 1.
- Montaż ościeżnicy należy wykonać w pomieszczeniach z ostatecznie wykończonymi ścianami (np. tapety) i podłogą (np. parkiet).
- Ościeżnicę o szerokości 100 mm można również zamawiać w wersji „tunel” (tj. wykonaną bez wřębu oraz uszczelki, zawiasów i zaczepu zamka).
- Ościeżnice i listwy są dostępne w wersji nielakierowanej (do wykończenia samodzielnego).
- Przy szerokości „100” wymagany jest 3 zawias.

### DOPLATY

- ćwiercwałek: okl. Nat. Dąb Satin Biały 9 | 11,07
- listwy: okl. Nat. Dąb Satin Biały 19 | 23,37
- ościeżnica: okl. CPL 0,2 mm – GRUPA II 50 | 61,50
- ościeżnica: okl. Nat. Dąb Satin Biały 75 | 92,25
- ościeżnica: okl. Nat. Orzech 80 | 98,40
- zawiasy PRIME 20 | 24,60

# Porta SYSTEM, Porta SYSTEM GK

od 438,- | **538,74**  
cena ościeżnicy netto | brutto (PLN)

## Porta SYSTEM

Ościeżnica regulowana z listwami 60 mm oraz 80 mm. Łatwa w montażu ościeżnica regulowana Porta SYSTEM stanowi komplet wraz ze wszystkimi rodzajami skrzydeł wewnątrzlokalowych. Moduł Retro pozwoli Państwu uzyskać zupełnie odmienną i nową stylizację drzwi.

## Porta SYSTEM GK

Ościeżnica regulowana dedykowana skrzydłom szklanym wykonanym w Polskiej Normie. Tylko tak dobrany komplet gwarantuje wysokie parametry użytkowe i satysfakcję z zakupu.

### KOLORYSTYKA

Portadecor ★★★  
Portasynchro 3D

Portadur ★★★★★  
Okleina Premium  
Naturalna Select  
Naturalna Dąb, Orzech, Jesion  
Naturalna Dąb Satin  
Farba Akrylowa UV

Portaperfect 3D ★★★★★  
Portalamino  
CPL HQ 0,2 mm  
Gladstone/Halifax

Próbki kolorów patrz str. 215 – 221.



### PRZEKRÓJ OŚCIEŻNICY



Porta SYSTEM

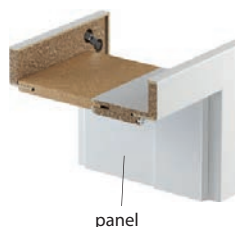

Porta SYSTEM  
+ Panel Regulujący®



Porta SYSTEM  
+ Moduł RETRO  
(korona i listwy ozdobne)



### ZAKRES REGULACJI OŚCIEŻNICY



minimum

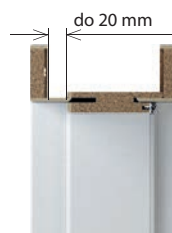



maksimum

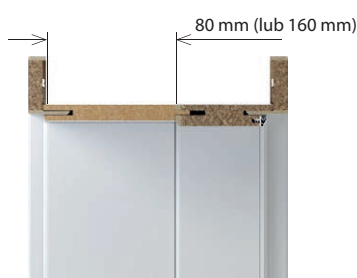

ościeżnica z szerokim piórem  
opcja za dopłatą

### ZAKRES SZEROKOŚCI PANELU REGULUJĄCEGO



Zobacz montaż ościeżnicy  
Porta SYSTEM: 

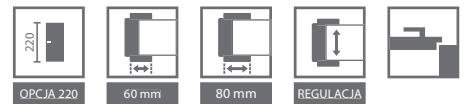

## CENNIK NETTO | BRUTTO PLN (zwróć uwagę na DOPŁATY)

Ceny ościeżnic PORTA SYSTEM, PORTA SYSTEM GK\*

ZAKRES SZEROKOŚCI MURU	Portadecor, Portasynchro 3D	Portadur, Portalamino, Portaperfect 3D, CPL HQ gr. I	Okleina Premium, Gladstone/Halifax	Farba Akrylowa UV	Okleiny Naturalne
A 75 ÷ 95	438   <b>538,74</b>	463   <b>569,49</b>	498   <b>612,54</b>	708   <b>870,84</b>	788   <b>969,24</b>
B 95 ÷ 115	450   <b>553,50</b>	475   <b>584,25</b>	510   <b>627,30</b>	730   <b>897,90</b>	810   <b>996,30</b>
C 120 ÷ 140					
D 140 ÷ 160	485   <b>596,55</b>	520   <b>639,60</b>	555   <b>682,65</b>	775   <b>953,25</b>	855   <b>1051,65</b>
E 160 ÷ 180					
F 180 ÷ 200					
G 200 ÷ 220	530   <b>651,90</b>	565   <b>694,95</b>	600   <b>738,00</b>	850   <b>1045,50</b>	930   <b>1143,90</b>
H 220 ÷ 240					
I 240 ÷ 260					
J 260 ÷ 280	600   <b>738,00</b>	635   <b>781,05</b>	670   <b>824,10</b>	940   <b>1156,20</b>	1020   <b>1254,60</b>
K 280 ÷ 300					
L 300 ÷ 320					
M 320 ÷ 340	685   <b>842,55</b>	725   <b>891,75</b>	765   <b>940,95</b>	1065   <b>1309,95</b>	1135   <b>1396,05</b>
N** 340 ÷ 360					

Cena ościeżnicy do drzwi dwuskrzydłowych +50%

\* Cena kompletu do drzwi szklanych = cena tafli + cena ościeżnicy Porta System GK + cena okuć

\*\* Zakres N niedostępny w wykończeniu Farba Akrylowa UV i Okleiny Naturalne

Ceny Panelu Regulującego® do ościeżnicy Porta SYSTEM

ZAKRES SZEROKOŚCI MURU	Portadecor, Portasynchro 3D	Portadur, Portalamino, Portaperfect 3D, CPL HQ gr. I	Okleina Premium	Farba Akrylowa UV	Okleiny Naturalne
typ A (80 mm) poziom	33   <b>40,59</b>	34   <b>41,82</b>	37   <b>45,51</b>	79   <b>97,17</b>	101   <b>124,23</b>
typ B (160 mm) poziom	57   <b>70,11</b>	58   <b>71,34</b>	61   <b>75,03</b>	118   <b>145,14</b>	129   <b>158,67</b>
typ A (80 mm) pion (kpl.)	81   <b>99,63</b>	83   <b>102,09</b>	89   <b>109,47</b>	146   <b>179,58</b>	175   <b>215,25</b>
typ B (160 mm) pion (kpl.)	118   <b>145,14</b>	128   <b>157,44</b>	138   <b>169,74</b>	219   <b>269,37</b>	260   <b>319,80</b>

Cena poziomych paneli do drzwi dwuskrzydłowych +50%

Ceny Modułu RETRO do ościeżnicy Porta SYSTEM (komplet na jedną stronę)

ZAKRES SZEROKOŚCI MURU	Portadecor, Portasynchro 3D	Portadur, Portalamino, Portaperfect 3D	Farba Akrylowa UV	Okleiny Naturalne
korona	173   <b>212,79</b>	194   <b>238,62</b>	208   <b>255,84</b>	353   <b>434,19</b>
listwy ozdobne pion (kpl.)	115   <b>141,45</b>	118   <b>145,14</b>	190   <b>233,70</b>	323   <b>397,29</b>
komplet (korona + listwy)	288   <b>354,24</b>	312   <b>383,76</b>	398   <b>489,54</b>	676   <b>831,48</b>

Cena korony do drzwi dwuskrzydłowych +50%

## INFORMACJE TECHNICZNE

### KONSTRUKCJA OŚCIEŻNICY

Ościeżnica składa się z:

- belek głównych: poziomej oraz dwóch pionowych wykonanych z materiałów drewnopochodnych i wyposażonych w niezbędne okucia i akcesoria
- listew opaskowych (60, 80 mm).

Ościeżnica Porta SYSTEM jest produkowana i dostarczana do Klienta w postaci kompletu elementów przeznaczonych do składania na miejscu budowy.

Ościeżnica Porta SYSTEM dla skrzydeł w Farbie Akrylowej UV oklejona folią gruntującą oraz wykończona Farbą Akrylową utwardzaną UV.

### AKCESORIA – W CENIE OŚCIEŻNICY

Porta SYSTEM

Okleiny syntetyczne:

- Dwa lub trzy zawiasy czopowe standard lub zawiasy PRIME (opcja za dopłatą)
- Uszczelka gumowa na obwodzie ościeżnicy

Okleiny naturalne:

- Trzy zawiasy czopowe standard lub zawiasy PRIME
- Uszczelka gumowa na obwodzie ościeżnicy

Porta SYSTEM GK

Zaczepek zamka (krótki)

Uszczelka gumowa na obwodzie ościeżnicy

Gniazda zawiasowe (kieszenie) 2 sztuki dla rozmiarów „60” ÷ „90”, 3 sztuki dla rozmiaru „100”

**UWAGA! zawiasy nie są dostarczane w komplecie z ościeżnicą.**

### ROZMIAR OŚCIEŻNICY, PATRZ STR. 208, TABELA 1

Porta SYSTEM

- Dla zakresów szerokości muru (A-K) „60”, „70”, „80”, „90”, „100”, „110”, „120” ÷ „200” oraz jednoskrzydłowe „60” ÷ „90” z dostawką „40”<sup>1</sup>.

Porta SYSTEM GK

- Dla zakresów szerokości muru (A-K) „60”, „70”, „80”, „90”, „100”

### UWAGI

- Krajowa Ocena Techniczna ITB-KOT-2018/0358 wydanie 1.
- Montaż ościeżnicy należy wykonać w pomieszczeniach z ostatecznie wykończonymi ścianami (np. tapety) i podłogą (np. parkiet).
- Ościeżnicę można również zamawiać w wersji „tunel” (tj. wykonaną bez uszczelki, zawiasów i zaczepu zamka).
- Moduł RETRO niedostępny w pokryciu CPL HQ, Okleinie Premium oraz Gladstone/Halifax.
- Przy szerokości „100” wymagany jest 3 zawias.
- **Naświetla Porta SYSTEM - informacja dostępna na [www.porta.com.pl/do-pobrania](http://www.porta.com.pl/do-pobrania).**
- **Wysokość „220”: pokrycia - Okleina Premium, Farba Akrylowa UV, Okleina Naturalna; trzy zawiasy w standardzie.**
- Pakiet inwestycyjny dostępny w okl. CPL, Portalamino i okl. Naturalnej.
- Zakres M w wykończeniu Farba Akrylowa UV i okleiny naturalne składa się z belki dla zakresu L i kątownika z szerokim piórem.

### DOPŁATY

- korony: okl. Nat. Dąb Satin Biały 25 | 30,75
- listwy ozdobne: okl. Nat. Dąb Satin Biały 19 | 23,37
- ościeżnica „220”: Farba Akrylowa UV 80 | 98,40
- ościeżnica „220”: okl. Naturalna 80 | 98,40
- ościeżnica „220”: okl. Premium 50 | 61,50
- ościeżnica: okl. CPL 0,2 mm – GRUPA II 50 | 61,50
- ościeżnica: okl. Nat. Dąb Satin Biały 150 | 184,50
- ościeżnica: okl. Nat. Czarna 150 | 184,50
- ościeżnica: okl. Nat. Orzech 80 | 98,40
- pakiet inwestycyjny 60 | 73,80
- panel regulujący: okl. Nat. Dąb Satin Biały 25 | 30,75
- wzmocnienie pod samozamykacz 39 | 47,97
- zawiasy PRIME 20 | 24,60
- elektrozaczepek: awersyjny lub rewersyjny (str. 203)

<sup>1</sup> Dotyczy tylko ościeżnicy w naturalnej okleinie.

# Porta SYSTEM ELEGANCE, Porta SYSTEM ELEGANCE 90 stopni

od 734,- | **902,82**  
cena ościeżnicy netto | brutto (PLN)

## OŚCIEŻNICA REGULOWANA BEZPRZYLGOWA Z LISTWAMI 80 MM

Ościeżnica wewnątrzlokalowa dedykowana skrzydłom drzwiowym przygotowanym w wersji bezprzylgowej. Łatwa w montażu ościeżnica regulowana.

Możliwość łączenia opasek pod kątem 45 stopni (Porta SYSTEM ELEGANCE) oraz 90 stopni (Porta SYSTEM ELEGANCE 90 stopni).

### KOLORYSTYKA

Portadecor  
Portasynchro 3D ★★★

Portadur  
Okleina Premium ★★★★  
Naturalna Select  
Naturalna Dąb, Orzech, Jesion  
Naturalna Dąb Satin  
Farba Akrylowa UV

Portaperfect 3D ★★★★★  
Portalamino  
CPL HQ 0,2 mm  
Gladstone/Halifax

Próbki kolorów patrz str. 215 – 221.



Porta SYSTEM ELEGANCE

### PRZEKRÓJ OŚCIEŻNICY Porta SYSTEM ELEGANCE



profil ościeżnicy  
– szeroka listwa 80 mm

minimum

maksimum

### ŁĄCZENIE OPASEK OŚCIEŻNICY Porta SYSTEM ELEGANCE 90 stopni



Rysunki poglądowe



Zlicowana powierzchnia  
w ościeżnicy w Okleinie  
Premium



Cofnięta belka górna  
w ościeżnicy w Farbie  
Akrylowej UV



Zlicowana powierzchnia  
w ościeżnicy w Okleinie  
Naturalnej



Zobacz montaż ościeżnicy  
Porta SYSTEM ELEGANCE



Zobacz Sposób montażu  
i regulacji zawiasu 3D

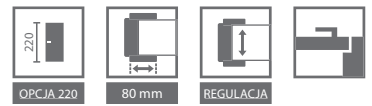

## ■ CENNIK NETTO | BRUTTO PLN (zwróć uwagę na DOPLĄTY)

PORTA SYSTEM ELEGANCE ZAKRES SZEROKOŚCI MURU		Portadecor, Portasynchro 3D	Portadur, Portalamino, Portaperfect 3D, CPL HQ gr. I	Okleina Premium, Gladstone/Halifax	Farba Akrylowa UV	Okleiny Naturalne
B	95 ÷ 115	734   <b>902,82</b>	794   <b>976,62</b>	824   <b>1013,52</b>	1034   <b>1271,82</b>	1104   <b>1357,92</b>
C	120 ÷ 140					
D	140 ÷ 160	754   <b>927,42</b>	814   <b>1001,22</b>	844   <b>1038,12</b>	1074   <b>1321,02</b>	1164   <b>1431,72</b>
E	160 ÷ 180					
F	180 ÷ 200	789   <b>970,47</b>	859   <b>1056,57</b>	889   <b>1093,47</b>	1119   <b>1376,37</b>	1209   <b>1487,07</b>
G	200 ÷ 220					
H	220 ÷ 240	834   <b>1025,82</b>	914   <b>1124,22</b>	944   <b>1161,12</b>	1174   <b>1444,02</b>	1264   <b>1554,72</b>
I	240 ÷ 260					
J	260 ÷ 280	914   <b>1124,22</b>	994   <b>1222,62</b>	1024   <b>1259,52</b>	1274   <b>1567,02</b>	1444   <b>1776,12</b>
K	280 ÷ 300					
L	300 ÷ 320					
M	320 ÷ 340					
N*	340 ÷ 360					

Cena ościeżnicy do drzwi dwuskrzydłowych +50%

\* Zakres N niedostępny w wykończeniu Farba Akrylowa UV i Okleiny Naturalne

PORTA SYSTEM ELEGANCE 90 STOPNI ZAKRES SZEROKOŚCI MURU		Okleina Premium	Farba Akrylowa UV	Okleiny Naturalne
B	95 ÷ 115	964   <b>1185,72</b>	1254   <b>1542,42</b>	1354   <b>1665,42</b>
C	120 ÷ 140			
D	140 ÷ 160	984   <b>1210,32</b>	1294   <b>1591,62</b>	1414   <b>1739,22</b>
E	160 ÷ 180			
F	180 ÷ 200	1029   <b>1265,67</b>	1339   <b>1646,97</b>	1459   <b>1794,57</b>
G	200 ÷ 220			
H	220 ÷ 240	1084   <b>1333,32</b>	1394   <b>1714,62</b>	1514   <b>1862,22</b>
I	240 ÷ 260			
J	260 ÷ 280			
K	280 ÷ 300			



zawias 3D (drzwi zamknięte)



zawias 3D (drzwi otwarte)

### KLUCZOWE CECHY ZAWIASU 3D SIMONSWERK:

- REGULACJA W TRZECH PŁASZCZYZNACH 3D,
- SPRAWNOŚĆ DZIAŁANIA 200.000 CYKLI,
- NOŚNOŚĆ 60 KG (2 ZAWIASY),
- WSZYSTKIE WIDOCZNE ELEMENTY WYKOŃCZONE POWŁOKĄ POLIESTROWĄ W KOLORZE.

### POLECAMY!

LISTWY PRZYPODŁOGOWE patrz str. 205

## ■ INFORMACJE TECHNICZNE

### KONSTRUKCJA OŚCIEŻNICY

#### Ościeżnica składa się z:

- belek głównych: poziomej oraz dwóch pionowych wykonanych z materiałów drewnopochodnych i wyposażonych w niezbędne okucia i akcesoria,
- listew opaskowych 80 mm.

Promień listwy kątownika „na kant” dla oklein naturalnych Standard, Select, Satin. Promień listwy kątownika 1,5 mm dla oklein: Portadecor, Portasynchro 3D, Portadur, Okleiny Premium i Portaperfect 3D. Promień listwy kątownika 3 mm dla okleiny CPL HQ, 0,2 mm. Ościeżnica Porta SYSTEM ELEGANCE jest produkowana i dostarczana do Klienta w postaci kompletu elementów przeznaczonych do składania na miejscu budowy. Ościeżnica PS ELEGANCE dla skrzydeł w Farbie Akrylowej UV oklejona folią gruntującą oraz wykończona Farbą Akrylową utwardzaną UV.

### AKCESORIA – W CENIE OŚCIEŻNICY

- Dwa komplety zawiasów regulowanych 3D
- Uszczelka gumowa na obwodzie ościeżnicy

### ROZMIAR OŚCIEŻNICY

- W dziesięciu zakresach szerokości muru, od 95 mm do 300 mm: „60”, „70”, „80”, „90”, „100”, „120” ÷ „200”.

### UWAGI

- Krajowa Ocena Techniczna ITB-KOT-2018/0358 wydanie 1.

- Ościeżnica Porta SYSTEM ELEGANCE 90 stopni występuje w wykończeniach: **Okleina Premium, Farba Akrylowa UV, Okleiny Naturalne**
- Montaż ościeżnicy należy wykonać w pomieszczeniach z ostatecznie wykończonymi ścianami (np. tapety) i podłogą (np. parkiet).
- Ościeżnicę można również zamawiać w wersji „tunel” (tj. wykonaną bez uszczelki, zawiasów i zaczepu zamka) (dot. ośc. PS ELEGANCE).
- **Wysokość „220”:** występuje w wykończeniach - **Okleina Premium, Farba Akrylowa UV, Okleina Naturalna; trzy zawiasy w standardzie.**
- Zakres M w wykończeniu Farba Akrylowa UV i okleiny naturalne składa się z belki dla zakresu L i kątownika z szerokim piórem.

### DOPLĄTY

- listwy opaskowe 100 mm (dot. wys. „220”, ośc. PS ELEGANCE w okl. Nat.) 150 | 184,50
- ościeżnica „220”: Farba Akrylowa UV 200 | 246,00
- ościeżnica „220”: okl. Naturalna 200 | 246,00
- ościeżnica „220”: okl. Premium 150 | 184,50
- ościeżnica: okl. CPL 0,2 mm – GRUPA II (dot. ośc. PS ELEGANCE) 50 | 61,50
- ościeżnica: okl. Nat. Dąb Satin Biały 150 | 184,50
- ościeżnica: okl. Nat. Czarna 150 | 184,50
- ościeżnica: okl. Nat. Orzech 80 | 98,40
- trzeci zawias 3D kolor srebrny, biały, czarny (dopłata do ceny ośc.) 105 | 129,15
- trzeci zawias 3D kolor złoty (dopłata do ceny ośc.) 121 | 148,83
- wzmocnienie pod samozamykacz (dot. ośc. PS ELEGANCE) 39 | 47,97
- zawiasy 3D kolor złoty (dopłata do ceny ośc.) 55 | 67,65



# Porta SYSTEM z odwrotną przylgą

od 1154,- | **1419,42**

cena ościeżnicy netto | brutto (PLN)

## OŚCIEŻNICA REGULOWANA BEZPRZYLGOWA Z LISTWAMI 80 MM I ODWROTNĄ PRZYLGĄ

Uzupełnienie kolekcji bezprzylgowych. Zamknięte drzwi z ościeżnicą Porta SYSTEM ELEGANCE i Porta SYSTEM z odwrotną przylgą wyglądają tak samo, a pozwalają otwierać drzwi w różnych kierunkach: Porta SYSTEM ELEGANCE na zewnątrz, a Porta SYSTEM z odwrotną przylgą do wewnątrz.

### KOLORYSTYKA

Okleina Premium  
Naturalna Select  
Naturalna Dąb, Orzech, Jesion  
Naturalna Dąb Satin  
Farba Akrylowa UV

★★★★

Próbki kolorów patrz str. 215 – 221.

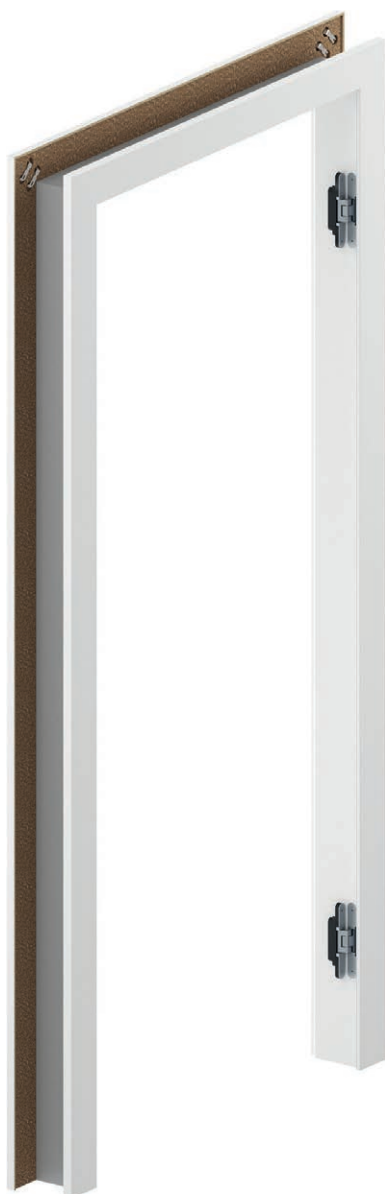

### PRZEKRÓJ OŚCIEŻNICY



### KIERUNEK OTWIERANIA DRZWI

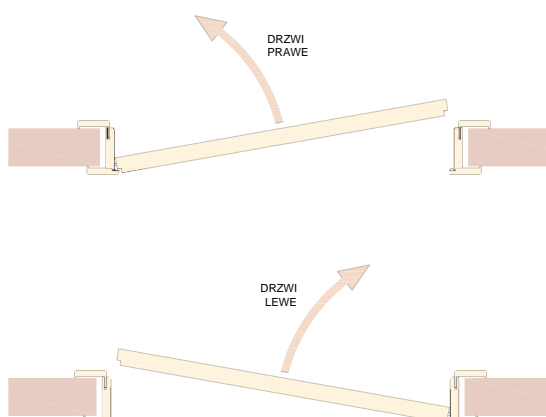



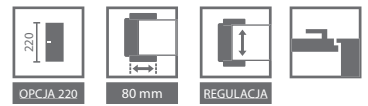

## ■ CENNIK NETTO | BRUTTO PLN (zwróć uwagę na DOPLĄTY)

ZAKRES SZEROKOŚCI MURU		Okleina Premium	Farba Akrylowa UV	Okleiny Naturalne
B	95 ÷ 115	1154   <b>1419,42</b>	1454   <b>1788,42</b>	1654   <b>2034,42</b>
C	120 ÷ 140			
D	140 ÷ 160	1174   <b>1444,02</b>	1494   <b>1837,62</b>	1714   <b>2108,22</b>
E	160 ÷ 180			
F	180 ÷ 200	1219   <b>1499,37</b>	1539   <b>1892,97</b>	1759   <b>2163,57</b>
G	200 ÷ 220			
H	220 ÷ 240			
I	240 ÷ 260	1274   <b>1567,02</b>	1594   <b>1960,62</b>	1814   <b>2231,22</b>
J	260 ÷ 280			
K	280 ÷ 300			



Narożnik ościeżnicy od strony zawiasowej



Dedykowany zawias 3D Simonswerk

### KLUCZOWE CECHY ZAWIASU 3D SIMONSWERK:

- REGULACJA W TRZECH PŁASZCZYZNACH 3D,
- SPRAWNOŚĆ DZIAŁANIA 200.000 CYKLI,
- NOŚNOŚĆ 60 KG (2 ZAWIASY),
- WSZYSTKIE WIDOCZNE ELEMENTY WYKOŃCZONE POWŁOKĄ POLIESTROWĄ W KOLORZE.

### POLECAMY!

LISTWY PRZYPODŁOGOWE W FARBIE AKRYLOWEJ UV patrz str. 205

## ■ INFORMACJE TECHNICZNE

### KONSTRUKCJA OŚCIEŻNICY

#### Ościeżnica składa się z:

- belek głównych: poziomej oraz dwóch pionowych wykonanych z materiałów drewnopochodnych i wyposażonych w niezbędne okucia i akcesoria,
- listew opaskowych 80 mm z obu stron.

Promień listwy kątownika „na kant” dla oklein naturalnych Standard, Select, Satin. Promień listwy kątownika 1,5 mm dla Okleiny Premium i Farby Akrylowej UV.

Ościeżnica jest produkowana i dostarczana do Klienta w postaci kompletu elementów przeznaczonych do składania na miejscu budowy.

### ZASTOSOWANIE

Ościeżnica Porta SYSTEM z odwrotną przylgą występuje w kolekcjach:

- kolekcje lakierowane: Porta VECTOR Premium, Porta DESIRE, Porta FOCUS Premium, Porta GRANDE,
- kolekcje w okleinie naturalnej: Natura CLASSIC, Natura GRANDE, Natura LINE.

### AKCESORIA – W CENIE OŚCIEŻNICY

- Dwa komplety zawiasów regulowanych 3D
- Uszczelka gumowa na obwodzie ościeżnicy

### ROZMIAR OŚCIEŻNICY

- W dziesięciu zakresach szerokości muru, od 95 mm do 300 mm: „60”, „70”, „80”, „90”, „100”.

### UWAGI

- Krajowa Ocena Techniczna ITB-KOT-2018/0358 wydanie 1.
- Montaż ościeżnicy należy wykonać w pomieszczeniach z ostatecznie wykończonymi ścianami (np. tapety) i podłogą (np. parkiet).
- **Wysokość „220” - trzy zawiasy w standardzie.**

### DOPLĄTY

- ościeżnica „220”: Farba Akrylowa UV 200 | 246,00
- ościeżnica „220”: okl. Naturalna 200 | 246,00
- ościeżnica „220”: okl. Premium 150 | 184,50
- ościeżnica: okl. Nat. Dąb Satin Biały 150 | 184,50
- ościeżnica: okl. Nat. Czarna 150 | 184,50
- ościeżnica: okl. Nat. Orzech 80 | 98,40
- trzeci zawias 3D kolor srebrny 180 | 221,40
- trzeci zawias 3D kolor biały i czarny 210 | 258,30
- wykonanie wybranego skrzydła w systemie z odwrotną przylgą (dopłata do ceny skrzydła) 200 | 246,00

## OŚCIEŻNICA REGULOWANA PRZEJDŹ NA WYŻSZY POZIOM

Ościeżnica regulowana z listwami 80 mm, bezprzylgowa z panelem górnym o wysokości 20 lub 100 cm.

### KOLORYSTYKA

Portadecor Portasynchro 3D ★★★

Okleina Premium Farba Akrylowa UV ★★★★★

Portaperfect 3D Portalamino ★★★★★

Próbki kolorów patrz str. 215 – 221.

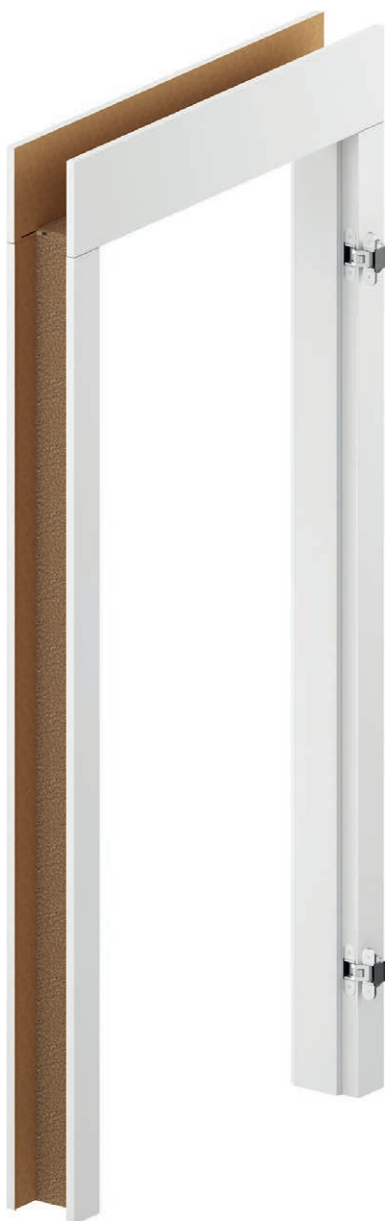

### PRZEKRÓJ OŚCIEŻNICY

Możliwość samodzielnego skrótu do wymaganej wysokości.



panel 20 cm

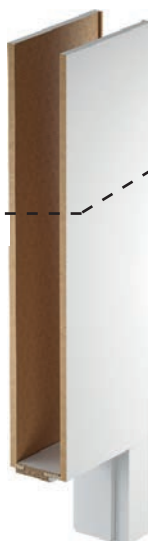

panel 100 cm

### PRZEKRÓJ OŚCIEŻNICY

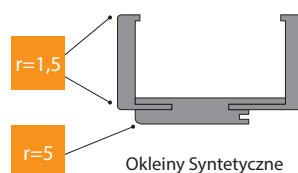

Okleiny Syntetyczne

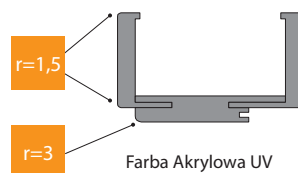

Farba Akrylowa UV

ościeżnica LEVEL (komplet)

=

baza ościeżnicy

+

panele górne

### ZAKRES REGULACJI OŚCIEŻNICY

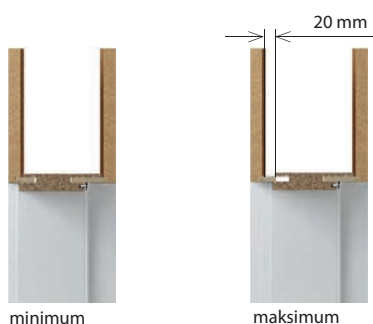

minimum

maksimum

\* cena bez paneli górnych



## ■ CENNIK NETTO | BRUTTO PLN (zwróć uwagę na DOPLATY)

### Ceny ościeżnic LEVEL

ZAKRES SZEROKOŚCI MURU	Portadecor, Portasynchro 3D	Portaperfect 3D, Portalamino	Okleina Premium	Farba Akrylowa UV	
B C	95 ÷ 115 120 ÷ 140	714   <b>878,22</b>	774   <b>952,02</b>	804   <b>988,92</b>	954   <b>1173,42</b>
D E	140 ÷ 160 160 ÷ 180	739   <b>908,97</b>	799   <b>982,77</b>	829   <b>1019,67</b>	999   <b>1228,77</b>
F G H	180 ÷ 200 200 ÷ 220 220 ÷ 240	774   <b>952,02</b>	844   <b>1038,12</b>	874   <b>1075,02</b>	1044   <b>1284,12</b>
I J K	240 ÷ 260 260 ÷ 280 280 ÷ 300	829   <b>1019,67</b>	909   <b>1118,07</b>	939   <b>1154,97</b>	1109   <b>1364,07</b>

### PANELE GÓRNE

200 mm (2x)	235   <b>289,05</b>	265   <b>325,95</b>	275   <b>338,25</b>	315   <b>387,45</b>
1000 mm (2x)	468   <b>575,64</b>	518   <b>637,14</b>	548   <b>674,04</b>	608   <b>747,84</b>
200 i 1000 mm (1/1)	352   <b>432,96</b>	392   <b>482,16</b>	412   <b>506,76</b>	462   <b>568,26</b>



Zobacz montaż ościeżnicy LEVEL



Ościeżnica w wersji dwuskrzydłowej, oraz w CPL HQ w Porta KONTRAKT, patrz str. 226.

#### KLUCZOWE CECHY NOWEGO ZAWIASU 3D SIMONSWERK:

- REGULACJA W TRZECH PŁASZCZYZNACH 3D,
- SPRAWNOŚĆ DZIAŁANIA 200.000 CYKLI,
- NOŚNOŚĆ 60 KG (2 ZAWIASY),
- WSZYSTKIE WIDOCZNE ELEMENTY WYKOŃCZONE POWŁOKĄ POLIESTROWĄ W KOLORZE.

#### POLECAMY!

LISTWY PRZYPODŁOGOWE patrz str. 205

## ■ INFORMACJE TECHNICZNE

### KONSTRUKCJA OŚCIEŻNICY

#### Ościeżnica składa się z:

- belek głównych: poziomej (nadproże z piórami łączącymi panel) oraz dwóch pionowych wykonanych z materiałów drewnopochodnych i wyposażonych w niezbędne okucia i akcesoria,
  - listew opaskowych (80 mm),
  - 2 paneli poziomych (zamawiane jako osobna pozycja).
- Panel LEVEL posiada pionowy kierunek usłojenia. Dla wybranych kolorów - układ poziomy (patrz str. 78).
- Promień listwy kątownika 1,5 mm. Ościeżnica LEVEL jest produkowana i dostarczana do Klienta w postaci kompletu elementów przeznaczonych do składania na miejscu budowy.
- Ościeżnica LEVEL dla skrzydeł w Farbie Akrylowej UV oklejona folią gruntującą oraz wykończona Farbą Akrylową utwardzaną UV.

### AKCESORIA – W CENIE OŚCIEŻNICY

- Dwa komplety zawiasów regulowanych 3D
- Uszczelka gumowa na obwodzie ościeżnicy

### ROZMIAR OŚCIEŻNICY, PATRZ STR. 208, TABELA 1

W dziesięciu zakresach szerokości muru, od 95 mm do 300 mm: „60”, „70”, „80”, „90”, „100”.

### UWAGI

- Krajowa Ocena Techniczna ITB-KOT-2018/0358 wydanie 1.
- Montaż ościeżnicy należy wykonać w pomieszczeniach z ostatecznie wykończonymi ścianami (np. tapety) i podłogą (np. parkiet).
- Ościeżnicę można również zamawiać w wersji „tunel” (tj. wykonaną bez uszczelki, zawiasów i zaczepu zamka).

### DOPLATY

- trzeci zawias 3D kolor srebrny, biały, czarny (dopłata do ceny ośc.) 105 | 129,15
- trzeci zawias 3D kolor złoty (dopłata do ceny ośc.) 121 | 148,83
- zawiasy 3D kolor złoty (dopłata do ceny ośc.) 55 | 67,65

## NADAJ SWOJEMU MIESZKANIU

niewpowtarzalny charakter.

Rozwiązanie umożliwia wymianę drzwi bez potrzeby demontażu starej ościeżnicy.

### KOLORYSTYKA

Portadecor  
Portasynchro 3D ★★★

Portadur  
Okleina Premium ★★★★★

Portaperfect 3D  
Portalamino  
CPL HQ 0,2 mm ★★★★★

Próbki kolorów patrz str. 215 – 221.



### PRZEKRÓJ OŚCIEŻNICY



### ZAKRES REGULACJI OŚCIEŻNICY

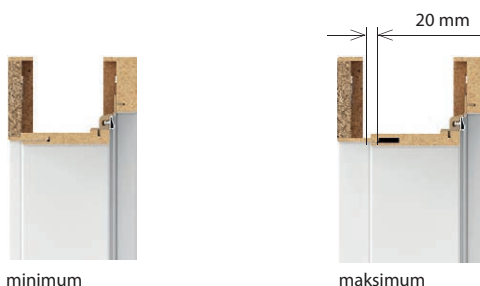



## ■ CENNIK NETTO | BRUTTO PLN (zwróć uwagę na DOPLĄTY)

### Ceny ościeżnic RENOVA

ZAKRES SZEROKOŚCI MURU		Portadecor, Portasynchro 3D	Portadur, Portalamino, Perfect 3D, CPL HQ gr. I	CPL HQ gr. II, Okleina Premium
5	55 ÷ 75	576   <b>708,48</b>	601   <b>739,23</b>	636   <b>782,28</b>
A	75 ÷ 95			
B	95 ÷ 115	588   <b>723,24</b>	613   <b>753,99</b>	648   <b>797,04</b>
C	120 ÷ 140			
D	140 ÷ 160	623   <b>766,29</b>	658   <b>809,34</b>	693   <b>852,39</b>
E	160 ÷ 180			
F	180 ÷ 200	668   <b>821,64</b>	703   <b>864,69</b>	738   <b>907,74</b>
G	200 ÷ 220			
H	220 ÷ 240			
I	240 ÷ 260	738   <b>907,74</b>	773   <b>950,79</b>	808   <b>993,84</b>
J	260 ÷ 280			

### W SKŁAD OFERTY PORTA RENOVA WCHODZĄ:

- ościeżnica Porta RENOVA do skrzydeł od A do J + rozmiar „5” – 55÷75
- ościeżnica tunelowa od A do J
- belki z obcym piórem (służące do poszerzenia ościeżnicy Porta RENOVA) od A do J

## ■ INFORMACJE TECHNICZNE

### KONSTRUKCJA OŚCIEŻNICY

#### Ościeżnica składa się z:

- belek głównych: poziomej oraz dwóch pionowych wykonanych z materiałów drewnopochodnych,
- listew opaskowych.

Ościeżnica Porta RENOVA jest produkowana i dostarczana do Klienta w postaci kompletu elementów przeznaczonych do składania na miejscu montażu.

### AKCESORIA – W CENIE OŚCIEŻNICY

- Dwa lub trzy zawiasy czopowe standard

### ROZMIAR OŚCIEŻNICY, PATRZ STR. 208, TABELA 1

- Dla zakresów szerokości muru („5”+ A-J), 60”, 70”, 80”, 90”, 100”, 110”.

### UWAGI

- Ościeżnica RENOVA dostępna jest z Dokumentacją Dopuszczenia Jednostkowego.
- Montaż ościeżnicy należy wykonać w pomieszczeniach z ostatecznie wykończonymi ścianami (np. tapety) i podłogą (np. parkiet).
- Ościeżnicę można również zamawiać w wersji „tunel” (tj. wykonaną bez wrębu oraz uszczelki, zawiasów i zaczepu zamka).
- Przy szerokości „100” i „110” wymagany jest 3 zawias.
- Do ościeżnicy można zamówić rozszerzenie w postaci dodatkowych belek.
- Do tej ościeżnicy można **używać standardowych** skrzydeł, w przypadku montażu klamki z rozetą lub szyldem powyżej 44 mm szerokości, należy zamówić **skrzydło dedykowane z zamkiem 60 mm**.
- **Podczas pomiaru otworu pod ościeżnicę konieczne jest, aby wziąć pod uwagę wszystkie nierówności krzywizny zarówno w starej ościeżnicy, jak i na ścianie.**
- **Z uwagi na skomplikowany montaż zalecane jest skorzystanie z usług Autoryzowanej Grupy Montażowej.**

## OŚCIEŻNICA REGULOWANA RETRO

Ościeżnice wewnętrzzłokalne dedykowane skrzydłom Villadora RETRO.

### KOLORYSTYKA

Naturalna Dąb Satin

★★★★

Próbki kolorów patrz str. 215 – 221.



### PRZEKRÓJ OŚCIEŻNICY VILLADORA RETRO



profil ościeżnicy  
– szeroka listwa 80 mm



moduł Retro  
(korona i listwy ozdobne)

Moduł RETRO (komplet)

=

korona

+

listwy ozdobne pion  
(kpl.)

### ZAKRES REGULACJI OŚCIEŻNICY



minimum



maksimum



## ■ CENNIK NETTO | BRUTTO PLN (zwróć uwagę na DOPLĄTY)

ZAKRES SZEROKOŚCI MURU		jednoskrzydłowe
A	75 ÷ 95 mm	1036   1274,28
B	95 ÷ 115 mm	1062   1306,26
C	120 ÷ 140 mm	1087   1337,01
D	140 ÷ 160 mm	1112   1367,76
E	160 ÷ 180 mm	1138   1399,74
F	180 ÷ 200 mm	1163   1430,49
G	200 ÷ 220 mm	1188   1461,24
H	220 ÷ 240 mm	1213   1491,99
I	240 ÷ 260 mm	1239   1523,97
J	260 ÷ 280 mm	1264   1554,72
K	280 ÷ 300 mm	1289   1585,47

Cena ościeżnicy i dopłaty do drzwi dwuskrzydłowych +50%.

MODUŁ RETRO	jednoskrzydłowe	dwuskrzydłowe
Korona (kpl. / 1str.)	353   434,19	707   869,61
Listwy ozdobne (kpl. / 1str.)	323   397,29	323   397,29
Korona + listwy (kpl. / 1 str.)	676   831,48	1030   1266,90

## ■ INFORMACJE TECHNICZNE

### KONSTRUKCJA OŚCIEŻNICY

#### Ościeżnica składa się z:

- belek głównych: poziomej oraz dwóch pionowych wykonanych z materiałów drewnopochodnych i wyposażonych w niezbędne okucia i akcesoria,
- listew opaskowych.

Ościeżnica Villadora Retro jest produkowana i dostarczana do Klienta w postaci kompletu elementów przeznaczonych do składania na miejscu budowy.

### AKCESORIA W CENIE OŚCIEŻNICY

- Trzy komplety zawiasów czopowych z regulacją 3D
- Uszczelka gumowa na obwodzie ościeżnicy

### ROZMIAR OŚCIEŻNICY, PATRZ STR. 208, TABELA 1

Dla zakresów szerokości muru (A-K): „60”, „70”, „80”, „90”, „100” i „120” ÷ „200”.

### UWAGI

- Krajowa Ocena Techniczna ITB-KOT-2018/0358 wydanie 1.
- Montaż ościeżnicy należy wykonać w pomieszczeniach z ostatecznie wykończonymi ścianami (np. tapety) i podłogą (np. parkiet).

# Stalowa Porta SYSTEM ELEGANCE

## Stalowa Porta SYSTEM

od 660,- | **811,8**  
cena ościeżnicy netto | brutto (PLN)

### OŚCIEŻNICA WEWNĄTRZLOKALOWA STAŁOWA

Ościeżnica stalowa, obejmująca, regulowana. Posiada zalety regulacyjne, stylistyczne i montażowe jak standardowa ościeżnica drewniana Porta SYSTEM i Porta SYSTEM ELEGANCE. Jednocześnie wykonanie ze stali oraz zabezpieczenie powierzchni systemem galwaniczno-lakierniczym pozwala na zastosowanie w wymagających pomieszczeniach narażonych na zwiększoną wilgotność lub zmianę temperatury. Przeznaczona do budownictwa jedno i wielorodzinnego do skrzydeł wewnątrzlokalowych.

#### KOLORYSTYKA

Farba Poliesterowa Premium ★★★★★☆

GRUPA I	Biały MAT	Popielaty MAT	Antracyt struktura
	Beżowy MAT	Brązowy MAT	Antracyt HPL/CPL
GRUPA II	Czarny struktura		
GRUPA III	Czarny MAT		

Próbki kolorów patrz str. 215 – 221.



**P**  
BLACHA  
OCYNKOWANA  
PRODUKT  
PORTA STEEL

Stalowa Porta SYSTEM

Stalowa Porta SYSTEM ELEGANCE

#### PRZEKRÓJ OŚCIEŻNICY Stalowa Porta SYSTEM



#### PRZEKRÓJ OŚCIEŻNICY Stalowa Porta SYSTEM ELEGANCE





## CENNIK NETTO | BRUTTO PLN (zwróć uwagę na DOPLATY)

Stalowa Porta SYSTEM		Farba Poliesterowa gr.I		
ZAKRES GRUBOŚCI MURU		„60” ÷ „90”	„100”	„120” ÷ „200”
A	95 ÷ 120 mm	660   811,80	745   916,35	924   1136,52
B	121 ÷ 145 mm	695   854,85	780   959,40	973   1196,79
C	146 ÷ 170 mm	730   897,90	815   1002,45	1022   1257,06
D	171 ÷ 195 mm	765   940,95	850   1045,50	1071   1317,33

Stalowa Porta SYSTEM ELEGANCE		Farba Poliesterowa gr.I		
ZAKRES GRUBOŚCI MURU		„60” ÷ „90”	„100”	„120” ÷ „200”
A	95 ÷ 120 mm	1092   1343,16	1177   1447,71	1528   1879,44
B	121 ÷ 145 mm	1127   1386,21	1212   1490,76	1577   1939,71
C	146 ÷ 170 mm	1162   1429,26	1247   1533,81	1626   1999,98
D	171 ÷ 195 mm	1197   1472,31	1282   1576,86	1675   2060,25

### ZAKRESY OŚCIEŻNICY STALOWEJ PORTA SYSTEM

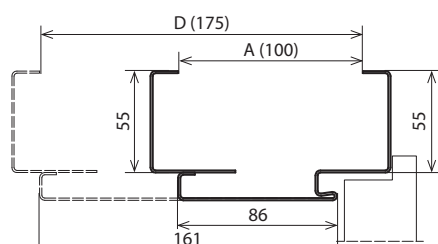

### REGULACJA OŚCIEŻNICY STALOWEJ PORTA SYSTEM

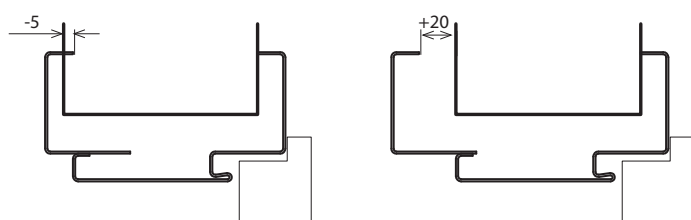

### ZAKRESY OŚCIEŻNICY STALOWEJ PORTA SYSTEM ELEGANCE

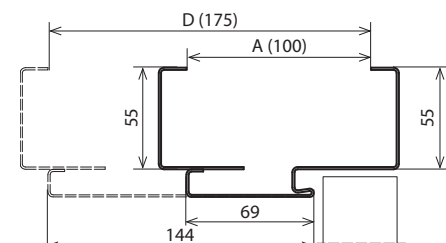

### REGULACJA OŚCIEŻNICY STALOWEJ PORTA SYSTEM ELEGANCE

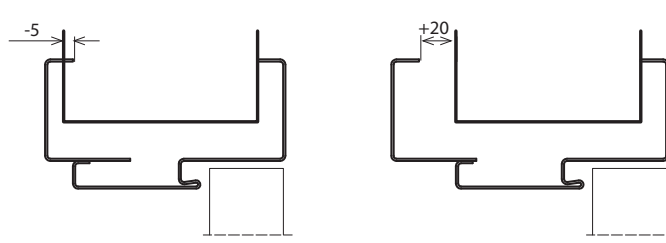

## INFORMACJE TECHNICZNE

### KONSTRUKCJA OŚCIEŻNICY

Ościeżnica regulowana jest wykonana z najwyższej jakości blachy stalowej ocynkowanej o grubości 1,2 mm.

#### Ościeżnica składa się z:

- części felcowej dopasowanej do grubości muru wyposażonej w niezbędne okucia i akcesoria,
- kątownika regulującego w zakresie -5, +20 mm,
- uszczelki obwodniowej,
- zawiasów czopowych (ościeżnica Stalowa Porta SYSTEM)
- zawiasów regulowanych 3D (ościeżnica Stalowa Porta SYSTEM ELEGANCE)

### AKCESORIA W CENIE OŚCIEŻNICY

- Dwa lub trzy zawiasy czopowe standard (ościeżnica Stalowa Porta SYSTEM)
- Dwa zawiasy regulowane 3D (ościeżnica Stalowa Porta SYSTEM ELEGANCE)
- Trzy zawiasy (w ościeżnicy o wymiarze „100”) (ościeżnica Stalowa Porta SYSTEM)
- Klucz imbusowy\*
- Uszczelka gumowa na obwodzie ościeżnicy w kolorze białym, popielatym, brązowym, kremowym, antracyt oraz czarnym
- „Wąsy montażowe”
- Wzmocnienie pod zaczep zamka\*

### ROZMIAR OŚCIEŻNICY

- „60”, „70”, „80”, „90”, „100”, „120” ÷ „200”
- Do postawienia na gotowej posadzce „0”.

### UWAGI

- Krajowa Ocena Techniczna ITB-KOT-2017/0245 wyd. 1.
- Certyfikat Zgodności nr ITB-2617/W, ITB Warszawa.
- Montaż ościeżnicy należy wykonać w pomieszczeniach z ostatecznie wykończonymi ścianami (np. tapety) i podłogą (np. parkiet).
- **Farba Poliesterowa Premium Antracyt HPL/CPL jest dedykowana do skrzydeł w HPL/CPL Antracyt.**
- **Rozmiar ościeżnicy przylgowej „80” i „90” w normie inwestycyjnej (światło przejścia 800, 900 mm) dostępny jako standard – bez dopłaty.**

### DOPLATY

- farba poliesterowa – GRUPA II 20 | 24,60
- farba poliesterowa – GRUPA III 50 | 61,50
- ościeżnica „220” 150 | 184,50
- pakiet inwestycyjny \* 60 | 73,80
- wzmocnienie pod samozamykacz 39 | 47,97
- trzeci zawias 3D kolor srebrny, biały, czarny 105 | 129,15
- trzeci zawias 3D kolor złoty 121 | 148,83

\* akcesoria i dopłata występują w ośc. Stalowej Porta SYSTEM

# Stalowa Regulowana Bezprzylgowa, Regulowana, Regulowana PS „na kant”

od 688,- | **846,24**  
cena ościeżnicy netto | brutto (PLN)

## OŚCIEŻNICA WEWNĄTRZLOKALOWA STALOWA

Zalety tego produktu zawierają się w idealnym dopasowaniu wszystkich elementów systemu oraz w łatwości montażu. Wszystko to przy zachowaniu korzystnej ceny. Regulacja szerokości pozwala na swobodne dopasowanie do żądanej szerokości muru. Ościeżnica może być zastosowana praktycznie we wszystkich typach pomieszczeń – w mieszkaniach, biurach, hotelach, zakładach przemysłowych, a także wszędzie tam, gdzie potrzebna jest podwyższona wytrzymałość.

### KOLORYSTYKA

Farba Poliesterowa Premium ★★★★★☆

GRUPA I	Biały MAT	Popielaty MAT	Antracyt struktura
	Beżowy MAT	Brązowy MAT	Antracyt HPL/CPL
GRUPA II	Czarny struktura		
GRUPA III	Czarny MAT		

Próbki kolorów patrz str. 215 – 221.



Stalowa Regulowana



Stalowa Regulowana Bezprzylgowa

### PRZEKRÓJ OŚCIEŻNICY Stalowa Regulowana



### PRZEKRÓJ OŚCIEŻNICY Stalowa Regulowana Bezprzylgowa



### PRZEKRÓJ OŚCIEŻNICY Stalowa PS „na kant”



**CENNIK NETTO | BRUTTO PLN (zwróć uwagę na DOPLĄTY)**

ZAKRES GRUBOŚCI MURU	Regulowana Farba Poliestrowa gr.I			Regulowana PS „na kant” Farba Poliestrowa gr.I		ZAKRES GRUBOŚCI MURU	BEZPRZYLGOWA Regulowana Farba Poliestrowa gr.I		
	„60” ÷ „90”	„100” „110”	„120” ÷ „200”	„60” ÷ „90”	„100”		„60” ÷ „90”	„100” „110”	„120” ÷ „200”
A 95 ÷ 120 mm	688   846,24	773   950,79	963   1184,49	688   846,24	773   950,79	B 120 ÷ 145 mm	1159   1425,57	1244   1530,12	1622   1995,06
B 121 ÷ 145 mm	723   889,29	808   993,84	1012   1244,76	723   889,29	808   993,84	C 146 ÷ 170 mm	1194   1468,62	1279   1573,17	1671   2055,33
C 146 ÷ 170 mm	758   932,34	843   1036,89	1061   1305,03	758   932,34	843   1036,89	D 171 ÷ 195 mm	1229   1511,67	1314   1616,22	1720   2115,60
D 171 ÷ 195 mm	793   975,39	878   1079,94	1110   1365,30	793   975,39	878   1079,94	E 196 ÷ 220 mm	1264   1554,72	1349   1659,27	1769   2175,87
E 196 ÷ 220 mm	828   1018,44	913   1122,99	1159   1425,57	828   1018,44	913   1122,99	F 221 ÷ 245 mm	1299   1597,77	1384   1702,32	1818   2236,14
F 221 ÷ 245 mm	863   1061,49	948   1166,04	1208   1485,84	863   1061,49	948   1166,04	G 246 ÷ 270 mm	1334   1640,82	1419   1745,37	1867   2296,41
G 246 ÷ 270 mm	898   1104,54	983   1209,09	1257   1546,11	898   1104,54	983   1209,09	H 271 ÷ 295 mm	1369   1683,87	1454   1788,42	1916   2356,68
H 271 ÷ 295 mm	933   1147,59	1018   1252,14	1306   1606,38	933   1147,59	1018   1252,14				

**ZAKRESY OŚCIEŻNICY REGULOWANEJ**

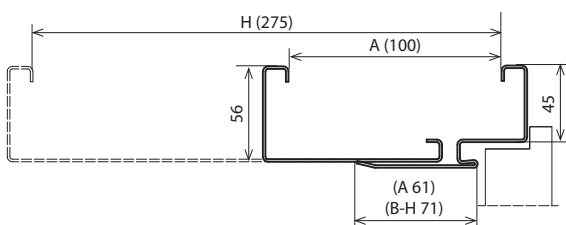

**REGULACJA OŚCIEŻNICY REGULOWANEJ**

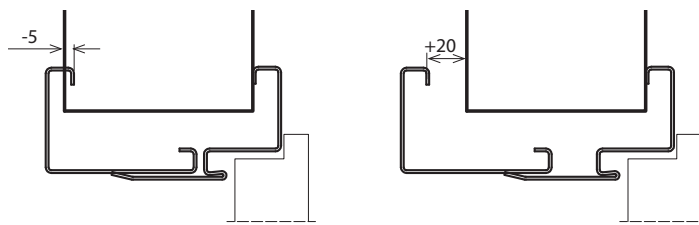

**ZAKRESY OŚCIEŻNICY REGULOWANEJ  
BEZPRZYLGOWEJ**

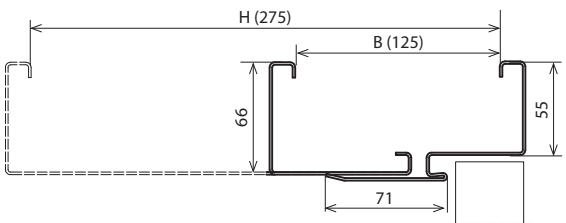

**REGULACJA OŚCIEŻNICY REGULOWANEJ  
BEZPRZYLGOWEJ**

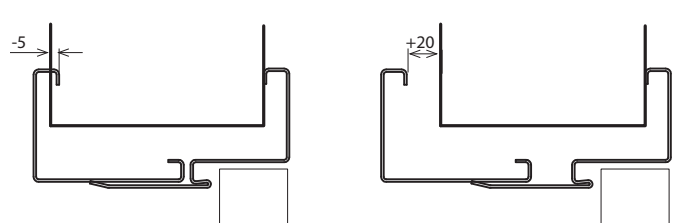

**INFORMACJE TECHNICZNE**

**KONSTRUKCJA OŚCIEŻNICY**

Ościeżnica regulowana jest wykonana z najwyższej jakości blachy stalowej ocynkowanej o grubości 1,5 mm (Regulowana, Regulowana Bezprzylgowa) lub 1,2 mm (Regulowana "na kant").

**Ościeżnica składa się z:**

- części felcowej (z zawiasami i otworami zaczepowymi zamka), mocowanej na stałe do ściany,
- dostawki zamykającej, obejmującej ścianę,
- uszczelki obwodniowej,
- zawiasów czopowych (ościeżnice przylgowe),
- zawiasów regulowanych 3D (ościeżnica regulowana bezprzylgowa)

**AKCESORIA W CENIE OŚCIEŻNICY**

- Dwa lub trzy zawiasy czopowe standard (ościeżnica REGULOWANA)
- Trzy zawiasy (w ościeżnicy o wymiarze „100” i „110”) (ościeżnica REGULOWANA)
- Dwa zawiasy regulowane 3D (ościeżnica REGULOWANA BEZPRZYLGOWA)
- Klucz imbusowy\*
- Uszczelka gumowa na obwodzie ościeżnicy w kolorze białym, popielatym, brązowym, kremowym, antracyt oraz czarnym
- Kołki rozporowe – ościeżnica kotwiona do ściany murowanej
- Wkręty samogwintujące – ościeżnica kotwiona do ściany kartonowo-gipsowej

**ROZMIAR OŚCIEŻNICY, PATRZ STR. 208, TABELA 2**

- „60”, „70”, „80”, „90”, „100”, „110”, „120” ÷ „200”
- Do postawienia na gotowej posadzce „0”

**UWAGI**

- Krajowa Ocena Techniczna ITB-KOT-2017/0245 wydanie 1.
- Certyfikat Zgodności nr ITB-2617/W, ITB Warszawa.
- Montaż ościeżnicy należy wykonać w pomieszczeniach z ostatecznie wykończonymi ścianami (np. tapety) i podłogą (np. parkiet).
- **Farba Poliestrowa Premium Antracyt HPL/CPL jest dedykowana do skrzydeł w HPL/CPL Antracyt.**
- **Rozmiar ościeżnicy przylgowej „80” i „90” w normie inwestycyjnej (światło przejścia 800, 900 mm) dostępny jako standard – bez dopłaty.**

**DOPLĄTY**

- farba poliestrowa – GRUPA II 20 | 24,60
- farba poliestrowa – GRUPA III 50 | 61,50
- regulowany zaczep zamka\* 25 | 30,75
- pakiet inwestycyjny\* 60 | 73,80
- wzmocnienie pod samozamykacz 39 | 47,97
- elektrozaczep: awersyjny lub rewersyjny (str. 203)
- próg ze stali nierdzewnej (str. 203)
- trzeci zawias 3D kolor srebrny, biały, czarny 105 | 129,15
- trzeci zawias 3D kolor złoty 121 | 148,83

\* akcesoria i dopłaty występują w ośc. Stalowej Regulowanej i Regulowanej PS „na kant”

# Stalowa Bezprzylgowa Kątowa DUŻA

## Stalowa Kątowa MAŁA PLUS, DUŻA

od 396,- | **487,08**  
cena ościeżnicy netto | brutto (PLN)

### OŚCIEŻNICE WEWNĄTRZLOKALOWE STALOWE

Zastosowanie najwyższych standardów światowych, najnowszych technologii oraz doskonałych materiałów pozwoliły nam na produkcję ościeżnic z blachy stalowej ocynkowanej.

To produkt najwyższej jakości, mający zastosowanie wszędzie tam, gdzie są montowane drzwi o podwyższonej wytrzymałości.

Dzięki automatycznej linii malowania proszkowego, powierzchnia blachy wykorzystanej do produkcji jest idealnie gładka i zabezpieczona przed korozją.

#### KOLORYSTYKA

Farba Poliesterowa Premium ★★★★★☆

GRUPA I	Biały MAT	Popielaty MAT	Antracyt struktura
	Beżowy MAT	Brązowy MAT	Antracyt HPL/CPL
GRUPA II	Czarny struktura		
GRUPA III	Czarny MAT		

Próbki kolorów patrz str. 215 – 221.



Stalowa Kątowa DUŻA



Stalowa Bezprzylgowa Kątowa DUŻA

#### PRZEKRÓJ OŚCIEŻNICY Stalowa Kątowa MAŁA PLUS



#### PRZEKRÓJ OŚCIEŻNICY Stalowa Kątowa DUŻA



#### PRZEKRÓJ OŚCIEŻNICY Stalowa Bezprzylgowa Kątowa DUŻA



## ■ CENNIK NETTO | BRUTTO PLN (zwróć uwagę na DOPLĄTY)

### CENY OŚCIEŻNIC KĄTOWYCH

MODELE	jednoskrzydłowe Farba Poliesterowa gr.I			dwuskrzydłowe Farba Poliesterowa gr.I
	„60° ÷ „90°	„100°	„110°	„120° ÷ „200°
MAŁA PLUS do ścian murowanych	396   <b>487,08</b>	426   <b>523,98</b>	-	-
DUŻA do ścian murowanych	432   <b>531,36</b>	477   <b>586,71</b>	477   <b>586,71</b>	604   <b>742,92</b>
DUŻA do ścian karton-gips.	468   <b>575,64</b>	513   <b>630,99</b>	513   <b>630,99</b>	655   <b>805,65</b>
DUŻA Bezprzylgowa do ścian murowanych	828   <b>1018,44</b>	873   <b>1073,79</b>	873   <b>1073,79</b>	1159   <b>1425,57</b>
DUŻA Bezprzylgowa do ścian karton-gips.	862   <b>1060,26</b>	907   <b>1115,61</b>	907   <b>1115,61</b>	1206   <b>1483,38</b>

### CENY PRÓGÓW ZE STALI NIERDZEWNEJ

MODELE	jednoskrzydłowe	dwuskrzydłowe
standardowy (90 mm)	110   <b>135,30</b>	176   <b>216,48</b>
poszerzony (120 mm)	128   <b>157,44</b>	204   <b>250,92</b>

### ■ PRZEKRÓJ OŚCIEŻNICY STALOWEJ KĄTOWEJ MAŁEJ PLUS

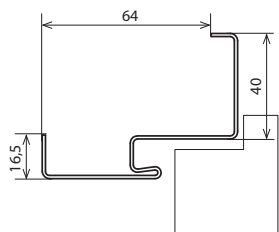

### ■ PRZEKRÓJ OŚCIEŻNICY STALOWEJ KĄTOWEJ DUŻEJ

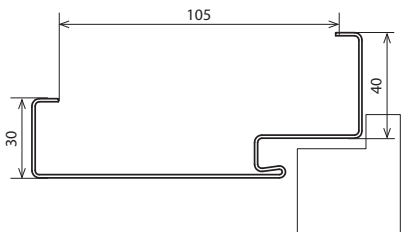

### ■ PRZEKRÓJ OŚCIEŻNICY STALOWEJ BEZPRZYLGOWEJ KĄTOWEJ DUŻEJ

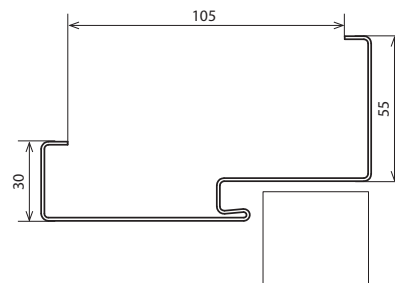

## ■ INFORMACJE TECHNICZNE

### KONSTRUKCJA OŚCIEŻNICY

Ościeżnice stalowe Kątowe (MAŁA PLUS, DUŻA i Stalowa Bezprzylgowa DUŻA) są wykonane z blachy stalowej ocynkowanej o grubości 1,2 mm. Ościeżnice są dostępne jako uniwersalne (Kątowa MAŁA PLUS, DUŻA) lub lewe i prawe. Szerokość profilu ościeżnicy: 64 mm (Stalowa Kątowa MAŁA PLUS) lub 105 mm (Stalowa Kątowa DUŻA, Bezprzylgowa DUŻA).

### AKCESORIA W CENIE OŚCIEŻNICY

#### Stalowa Kątowa DUŻA i MAŁA PLUS

- Dwa lub trzy zawiasy czopowe standard
- Trzy zawiasy (w ościeżnicy o wymiarze „100° i „110°)
- Klucz imbusowy
- Uszczelka gumowa na obwodzie ościeżnicy w kolorze białym, beżowym, popielatym, brązowym, antracyt oraz czarnym
- Kotwy ułatwiające montaż (Stalowa Kątowa MAŁA PLUS)

#### Stalowa Kątowa DUŻA do ścianek kartonowo-gipsowych

- Dwa lub trzy zawiasy czopowe standard
- Trzy zawiasy w ościeżnicy o wymiarze „100° i „110°
- Klucz imbusowy
- Uszczelka gumowa na obwodzie ościeżnicy w kolorze beżowym, popielatym, brązowym, antracyt oraz czarnym
- Specjalne kotwy do ścian kartonowo-gipsowych ułatwiające montaż (maksymalnie do szerokości muru 150 mm)

#### Stalowa Kątowa DUŻA BEZPRZYLGOWA

- Dwa zawiasy regulowane 3D
- Uszczelka gumowa na obwodzie ościeżnicy w kolorze białym, beżowym, popielatym, brązowym, antracyt oraz czarnym

### ROZMIAR OŚCIEŻNICY, PATRZ STR. 208, TABELA 2

- „60°, „70°, „80°, „90°, „100°, „110° i „120° ÷ „200°
- W dwóch wersjach:**
- do postawienia na gotowej posadzce „0°
- do zalania w wylewce posadzki „-30°

### UWAGI

- Krajowa Ocena Techniczna ITB-KOT-2017/0245 wydanie 1.
- Certyfikat Zgodności nr ITB-2617/W, ITB Warszawa.
- Farba Poliesterowa Premium Antracyt HPL/CPL jest dedykowana do skrzydeł w HPL/CPL Antracyt.

### DOPLĄTY

• dyble montażowe (ośc. Kątowa DUŻA)	33	40,59
• farba poliesterowa – GRUPA II	20	24,60
• farba poliesterowa – GRUPA III	50	61,50
• pakiet inwestycyjny *	60	73,80
• regulowany zaczep zamka (ośc. Kątowa DUŻA)	25	30,75
• rozszerzenie profilu ościeżnicy od 110 do 150 mm	50	61,50
• rozszerzenie profilu ościeżnicy od 155 do 270 mm	100	123,00
• rozszerzenie profilu ościeżnicy od 275 do 390 mm	151	185,73
• wzmocnienie pod samozamykacz	39	47,97
• elektrozaczep: awersyjny lub wersyjny		(str. 203)
• próg ze stali nierdzewnej		(str. 203)
• trzeci zawias 3D kolor srebrny, biały, czarny	105	129,15
• trzeci zawias 3D kolor złoty	121	148,83

\* dopłata występuje w ośc. Stalowej Kątowej MAŁEJ PLUS, DUŻEJ

® rozwiązanie autorskie Porta, prawnie chronione

## NAKLADKA NA OŚCIEŻNICĘ WEWNĘTRZNĄ WEJŚCIOWĄ

Z myślą o podniesieniu estetyki pomieszczeń, uzupełniliśmy naszą ofertę o nakładki PROJEKT BIS i PROJEKT Premium na ościeżnicę stalową. Dzięki specjalnie zaprojektowanemu profilowi części stalowej ościeżnicy można dokonać prostego montażu nakładek zapewniających estetyczne wykończenie dopasowane do drzwi oraz elewacji.

### KOLORYSTYKA

Portasynchro 3D

★★★

Portaperfect 3D

★★★★★

Portalamino

CPL HQ 0,2 mm

Gladstone/Halifax

Próbki kolorów patrz str. 215 – 221.

### PRZEKRÓJ OŚCIEŻNICY



ościeżnica PROJEKT BIS



ościeżnica PROJEKT Premium

### RYSNKI (POGLĄDOWE)

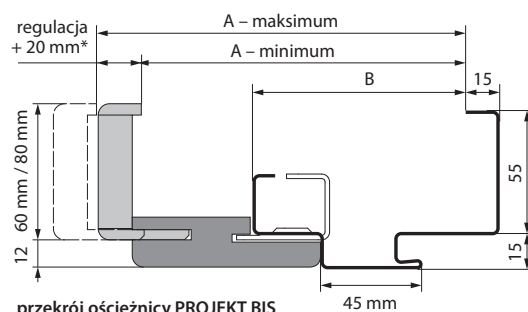

przekrój ościeżnicy PROJEKT BIS

\* dla zakresu A regulacja +15 mm

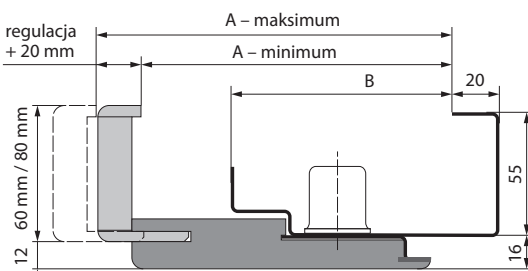

przekrój ościeżnicy PROJEKT Premium

MODELE	PROJEKT BIS		PROJEKT PREMIUM	
	A	B	A	B
Rw=27 dB	138 ÷ 363 mm	89 mm	133 ÷ 333 mm	95 mm
Rw=32 dB	138 ÷ 363 mm	89 mm	133 ÷ 333 mm	95 mm
AGAT, OPAL	138 ÷ 363 mm	89 mm	133 ÷ 333 mm	95 mm
KWARC	138 ÷ 363 mm	89 mm	133 ÷ 333 mm	95 mm
Granit kl. C	143 ÷ 368 mm	94 mm	138 ÷ 338 mm	100 mm
EI 30	143 ÷ 368 mm	94 mm	138 ÷ 338 mm	100 mm
Extreme RC 2, RC 3	147 ÷ 372 mm	98 mm	142 ÷ 342 mm	104 mm
Silence 37 dB, przylgowe	147 ÷ 372 mm	98 mm	142 ÷ 342 mm	104 mm
Silence 37 dB, bezprzylgowe	164 ÷ 389 mm	115 mm	159 ÷ 359 mm	121 mm
Rw=42 dB	162 ÷ 387 mm	113 mm	157 ÷ 357 mm	119 mm
EI 60	155 ÷ 380 mm	106 mm	-	-



TRWAŁA  
TECHNOLOGIA  
WYKONCZENIAGWARANCJA  
JAKOŚCIAKTUALNY  
DESIGNUNIWERSALNY  
MONTAZ

60 mm



80 mm



REGULACJA



## ■ CENNIK NETTO | BRUTTO PLN (zwróć uwagę na DOPLĄTY)

### NAKLADKA PROJEKT BIS\*

Zakres szer. muru	AGAT, OPAL, KWARC, 27 dB, 32 dB	GRANIT, EI 30	Silence 37 dB przylgowa, Extreme RC2 i RC3	Silence 37 dB bezprzylgowa	Rw = 42 dB	EI 60	Portasynchro 3D	Portaperfect 3D, Portalamino CPL HQ gr. I	Gladstone/Halifax
A	138 ÷ 153 mm	143 ÷ 158 mm	147 ÷ 162 mm	164 ÷ 179 mm	162 ÷ 177 mm	155 ÷ 170 mm	286   <b>351,78</b>	306   <b>376,38</b>	316   <b>388,68</b>
B	158 ÷ 178 mm	163 ÷ 183 mm	167 ÷ 187 mm	184 ÷ 204 mm	182 ÷ 202 mm	175 ÷ 195 mm			
C	183 ÷ 203 mm	188 ÷ 208 mm	192 ÷ 212 mm	209 ÷ 229 mm	207 ÷ 227 mm	200 ÷ 220 mm			
D	203 ÷ 223 mm	208 ÷ 228 mm	212 ÷ 232 mm	229 ÷ 249 mm	227 ÷ 247 mm	220 ÷ 240 mm	306   <b>376,38</b>	326   <b>400,98</b>	336   <b>413,28</b>
E	223 ÷ 243 mm	228 ÷ 248 mm	232 ÷ 252 mm	249 ÷ 269 mm	247 ÷ 267 mm	240 ÷ 260 mm			
F	243 ÷ 263 mm	248 ÷ 268 mm	252 ÷ 272 mm	269 ÷ 289 mm	267 ÷ 287 mm	260 ÷ 280 mm	336   <b>413,28</b>	356   <b>437,88</b>	366   <b>450,18</b>
G	263 ÷ 283 mm	268 ÷ 288 mm	272 ÷ 292 mm	289 ÷ 309 mm	287 ÷ 307 mm	280 ÷ 300 mm			
H	283 ÷ 303 mm	288 ÷ 308 mm	292 ÷ 312 mm	309 ÷ 329 mm	307 ÷ 327 mm	300 ÷ 320 mm			
I	303 ÷ 323 mm	308 ÷ 328 mm	312 ÷ 332 mm	329 ÷ 349 mm	327 ÷ 347 mm	320 ÷ 340 mm	376   <b>462,48</b>	396   <b>487,08</b>	406   <b>499,38</b>
J	323 ÷ 343 mm	328 ÷ 348 mm	332 ÷ 352 mm	349 ÷ 369 mm	347 ÷ 367 mm	340 ÷ 360 mm			
K	343 ÷ 363 mm	348 ÷ 368 mm	352 ÷ 372 mm	369 ÷ 389 mm	367 ÷ 387 mm	360 ÷ 380 mm			

### NAKLADKA PROJEKT PREMIUM\*

Zakres szer. muru	AGAT, OPAL, KWARC, 27 dB, 32 dB	GRANIT, EI 30	EXTREME RC 2, RC 3, Silence 37 dB, przylgowe	Silence 37 dB, bezprzylgowe	Rw=42 dB	Portasynchro 3D	Portaperfect 3D, Portalamino, CPL HQ gr. I	Gladstone/Halifax
B	133 ÷ 153 mm	138 ÷ 158 mm	142 ÷ 162 mm	159 ÷ 179 mm	157 ÷ 177 mm	401   <b>493,23</b>	421   <b>517,83</b>	431   <b>530,13</b>
C	153 ÷ 173 mm	158 ÷ 178 mm	162 ÷ 182 mm	179 ÷ 199 mm	177 ÷ 197 mm			
D	173 ÷ 193 mm	178 ÷ 198 mm	182 ÷ 202 mm	199 ÷ 219 mm	197 ÷ 217 mm			
E	193 ÷ 213 mm	198 ÷ 218 mm	202 ÷ 222 mm	219 ÷ 239 mm	217 ÷ 237 mm	421   <b>517,83</b>	441   <b>542,43</b>	451   <b>554,73</b>
F	213 ÷ 233 mm	218 ÷ 238 mm	222 ÷ 242 mm	239 ÷ 259 mm	237 ÷ 257 mm			
G	233 ÷ 253 mm	238 ÷ 258 mm	242 ÷ 262 mm	259 ÷ 279 mm	257 ÷ 277 mm	451   <b>554,73</b>	471   <b>579,33</b>	481   <b>591,63</b>
H	253 ÷ 273 mm	258 ÷ 278 mm	262 ÷ 282 mm	279 ÷ 299 mm	277 ÷ 297 mm			
I	273 ÷ 293 mm	278 ÷ 298 mm	282 ÷ 302 mm	299 ÷ 319 mm	297 ÷ 317 mm			
J	293 ÷ 313 mm	298 ÷ 318 mm	302 ÷ 322 mm	319 ÷ 339 mm	317 ÷ 337 mm	491   <b>603,93</b>	511   <b>628,53</b>	521   <b>640,83</b>
K	313 ÷ 333 mm	318 ÷ 338 mm	322 ÷ 342 mm	339 ÷ 359 mm	337 ÷ 357 mm			

\* Dopłata do zestawu drzwi technicznych lub wejściowych.



Możliwość zamówienia nakładki w okleinie naturalnej w Porta KONTRAKT, patrz str. 226.

## ■ INFORMACJE TECHNICZNE

### KONSTRUKCJA OŚCIEŻNICY

**Kompletna ościeżnica PROJEKT BIS i PROJEKT Premium składa się z:**

- ościeżnicy stalowej kątownej wykonanej z blachy stalowej ocynkowanej o grubości 1,2 mm (AGAT), lub 1,5 mm (OPAL, KWARC, EXTREME RC 2 i RC 3, GRANIT kl. C, Rw = 27 dB, Rw = 32 dB, Silence Rw = 37 dB, Rw = 42 dB, EI 30, EI 60), z przygotowanym profilem do montażu nakładek Porta SYSTEM,
- specjalnie nafrezowanych elementów Porta SYSTEM składających się z belki poziomej i dwóch belek pionowych oraz listew opaskowych wykonanych z materiałów drewnopochodnych.

Nakładka Porta System do ościeżnicy produkowana jest i dostarczana do Klienta w postaci kompletu elementów do składania na miejscu budowy.

### AKCESORIA W CENIE OŚCIEŻNICY

- Standardowe według rodzaju ościeżnicy dopasowane do typu zastosowanego skrzydła.

### ROZMIAR OŚCIEŻNICY, PATRZ STR. 208, TABELA 2

- „80”, „90”, „100”
- W dwóch wersjach:**
- do postawienia na gotowej posadzce „0”
- do zalania w wylewce posadzki „-30”

### UWAGI

- Krajowa Ocena Techniczna ITB-KOT-2017/0245 wydanie 1.
- Certyfikat Zgodności nr ITB-2617/W, ITB Warszawa
- Minimalna grubość muru stanowi dolną wartość zakresu – wymiar „A”
- Ościeżnica PROJEKT (BIS i Premium) wymaga powiększenia otworu w murze  $S_0$  o 30 mm oraz wysokości  $H_0$  o 15 mm (tolerancja wyników  $\pm 10$  mm /  $\pm 5$  mm) w stosunku do standardowych wymiarów ościeżnic stalowych, patrz str. 209, Tabela 3.

### DOPLĄTY

- nakładka na ościeżnicę: kolory w okleinie CPL 0,2 mm – GRUPA II

50 | 61,50



191



## AKCESORIA, WYMIARY, DODATKOWE INFORMACJE

Doskonałym uzupełnieniem oferty PORTA będzie szeroka gama klamek i akcesoriów, rekomendowanych przez naszych ekspertów oraz idealnie dopasowanych do poszczególnych produktów.







Klamka RUMBA

# Klamki

Ze względu na użytą technikę druku kolor prezentowanego produktu może różnić się od oryginału.

CENA NETTO | BRUTTO PLN

## ACCENT



	srebrna	srebrna mat	złota mat
Klamka	70   <b>86,10</b>	82   <b>100,86</b>	82   <b>100,86</b>
Rozeta zwykła, patentowa	29   <b>35,67</b>	36   <b>44,28</b>	36   <b>44,28</b>
Rozeta z blokadą WC	41   <b>50,43</b>	48   <b>59,04</b>	48   <b>59,04</b>



## MODERN



	srebrna	srebrna mat	złota mat
Klamka	64   <b>78,72</b>	75   <b>92,25</b>	75   <b>92,25</b>
Rozeta zwykła, patentowa	27   <b>33,21</b>	33   <b>40,59</b>	33   <b>40,59</b>
Rozeta z blokadą WC	38   <b>46,74</b>	44   <b>54,12</b>	44   <b>54,12</b>



## NEXT

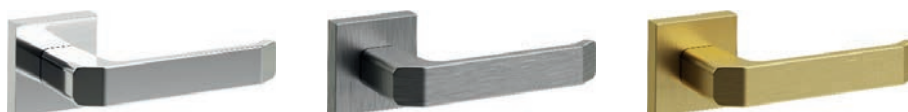

	srebrna	srebrna mat	złota mat
Klamka	73   <b>89,79</b>	73   <b>89,79</b>	73   <b>89,79</b>
Rozeta zwykła, patentowa	28   <b>34,44</b>	28   <b>34,44</b>	28   <b>34,44</b>
Rozeta z blokadą WC	39   <b>47,97</b>	39   <b>47,97</b>	39   <b>47,97</b>



## OFFICE



	srebrna	srebrna mat	złota	złota mat
Klamka	77   <b>94,71</b>			
Rozeta zwykła, patentowa	29   <b>35,67</b>			
Rozeta z blokadą WC	41   <b>50,43</b>			



antracyt



## CARO



	srebrna	srebrna mat	złota mat
Klamka	77   <b>94,71</b>		
Rozeta zwykła, patentowa	29   <b>35,67</b>		
Rozeta z blokadą WC	41   <b>50,43</b>		

UWAGA cena dotyczy wszystkich kolorów



# Klamki

Ze względu na użytą technikę druku kolor prezentowanego produktu może różnić się od oryginału.

CENA NETTO | BRUTTO PLN

## ROYAL



Klamka zwykła, patentowa  
Rozeta z blokadą WC

64 | **78,72**

75 | **92,25**

srebrna szczotkowana

złota antyczna

UWAGA cena dotyczy wszystkich kolorów

## ELEGANT

**POLECAMY!** Cienka rozeta to nowoczesna forma i klasa sama w sobie.

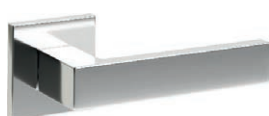

srebrna



biała



czarna



Klamka zwykła, patentowa  
Klamka z blokadą WC

151 | **185,73**

163 | **200,49**

159 | **195,57**

173 | **212,79**

159 | **195,57**

173 | **212,79**

## SIMPLE

**POLECAMY!** Cienka rozeta to nowoczesna forma i klasa sama w sobie.



srebrna



biała



czarna



Klamka zwykła, patentowa  
Klamka z blokadą WC

151 | **185,73**

163 | **200,49**

159 | **195,57**

173 | **212,79**

159 | **195,57**

173 | **212,79**

## GAMET

### UNICO



czarna struktura



antracyt struktura

Klamka  
Rozeta zwykła, atentowa

64 | **78,72**

22 | **27,06**

Rozeta z blokadą WC

33 | **40,59**

64 | **78,72**

22 | **27,06**

33 | **40,59**



### ORGANIC



czarna struktura



antracyt struktura

Klamka  
Rozeta zwykła, patentowa  
Rozeta z blokadą WC

64 | **78,72**

22 | **27,06**

33 | **40,59**

64 | **78,72**

22 | **27,06**

33 | **40,59**



CENA NETTO | BRUTTO PLN

### EUFORIA Q



czarna

Klamka  
Rozeta zwykła,  
patentowa  
Rozeta z blokadą WC

60 | **73,8**  
33 | **40,59**  
44 | **54,12**

### EUFORIA



czarna

Klamka  
Rozeta zwykła,  
patentowa  
Rozeta z blokadą WC

77 | **94,71**  
33 | **40,59**  
50 | **61,50**

Klamka oraz pokrętko WC pokryte powłoką antybakteryjną zawierającą aktywne jony srebra.



### SUPRA R

**NOWOŚĆ**



czarna

Klamka  
Rozeta zwykła,  
patentowa  
Rozeta z blokadą WC

80 | **98,40**  
18 | **22,14**  
46 | **56,58**



### SUPRA Q

**NOWOŚĆ**



czarna

Klamka  
Rozeta zwykła,  
patentowa  
Rozeta z blokadą WC

90 | **110,70**  
28 | **34,44**  
58 | **71,34**



### BARCELONA



chrom

Klamka  
Rozeta zwykła,  
patentowa  
Rozeta z blokadą WC

56 | **68,88**  
33 | **40,59**  
44 | **54,12**



nikiel

56 | **68,88**  
33 | **40,59**  
44 | **54,12**



czarna

56 | **68,88**  
33 | **40,59**  
44 | **54,12**



### RUMBA

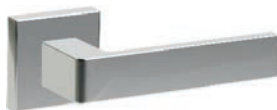

chrom

Klamka  
Rozeta zwykła,  
patentowa  
Rozeta z blokadą WC

77 | **94,71**  
33 | **40,59**  
44 | **54,12**



nikiel

77 | **94,71**  
33 | **40,59**  
44 | **54,12**



czarna

77 | **94,71**  
33 | **40,59**  
44 | **54,12**



### TOPAZ



stal nierdzewna

Klamka  
Rozeta zwykła,  
patentowa  
Rozeta z blokadą WC

46 | **56,58**  
17 | **20,91**  
33 | **40,59**



### GAŁKA Q SLIM

**NOWOŚĆ**



czarna

Gałka  
Rozeta zwykła,  
patentowa  
Rozeta z blokadą WC

300 | **369,00**  
43 | **52,89**  
70 | **86,10**



# Klamki

Ze względu na użytą technikę druku kolor prezentowanego produktu może różnić się od oryginału.

CENA NETTO | BRUTTO PLN

**Metal-Bud**

PRODUCENT KLAMEK

## LUNA



złota



chrom



chrom szczotkowany



czarna



Klamka	99   <b>121,77</b>
Rozeta zwykła, patentowa	40   <b>49,20</b>
Rozeta z blokadą WC	71   <b>87,33</b>

UWAGA cena dotyczy wszystkich kolorów

## CUBE



chrom szczotkowany mat



nikiel szczotkowany mat



czarna



Klamka	115   <b>141,45</b>	115   <b>141,45</b>	132   <b>162,36</b>
Rozeta zwykła	39   <b>47,97</b>	39   <b>47,97</b>	44   <b>54,12</b>
Rozeta patentowa	44   <b>54,12</b>	44   <b>54,12</b>	44   <b>54,12</b>
Rozeta z blokadą WC	68   <b>83,64</b>	68   <b>83,64</b>	71   <b>87,33</b>

## BELLA SLIM

**POLECAMY!** Cienka rozeta to nowoczesna forma i klasa sama w sobie.



chrom szczotkowany mat



złota



czarna



Klamka	121   <b>148,83</b>	121   <b>148,83</b>	121   <b>148,83</b>
Rozeta zwykła	44   <b>54,12</b>	44   <b>54,12</b>	44   <b>54,12</b>
Rozeta patentowa	71   <b>87,33</b>	71   <b>87,33</b>	71   <b>87,33</b>
Rozeta z blokadą WC	68   <b>83,64</b>	68   <b>83,64</b>	71   <b>87,33</b>

## MAXIMA



chrom



chrom szczotkowany



czarna



Klamka	222   <b>273,06</b>	222   <b>273,06</b>	222   <b>273,06</b>
Rozeta zwykła	42   <b>51,66</b>	42   <b>51,66</b>	42   <b>51,66</b>
Rozeta patentowa	44   <b>54,12</b>	44   <b>54,12</b>	44   <b>54,12</b>
Rozeta z blokadą WC	79   <b>97,17</b>	79   <b>97,17</b>	79   <b>97,17</b>

## PRISMA



chrom



czarna



Klamka	312   <b>383,76</b>	312   <b>383,76</b>
Rozeta zwykła	42   <b>51,66</b>	42   <b>51,66</b>
Rozeta patentowa	44   <b>54,12</b>	44   <b>54,12</b>
Rozeta z blokadą WC	79   <b>97,17</b>	79   <b>97,17</b>

# Klamki

Ze względu na użytą technikę druku kolor prezentowanego produktu może różnić się od oryginału.

CENA NETTO | BRUTTO PLN



## LEA

**NOWOŚĆ**



	złota	czarna
Klamka	84   <b>103,32</b>	94   <b>115,62</b>
Rozeta zwykła, patentowa	33   <b>40,59</b>	33   <b>40,59</b>
Rozeta z blokadą WC	44   <b>54,12</b>	44   <b>54,12</b>



## RONDA

**NOWOŚĆ**



	złota mat	czarna
Klamka	130   <b>159,90</b>	113   <b>138,99</b>
Rozeta zwykła, patentowa	41   <b>50,43</b>	38   <b>46,74</b>
Rozeta z blokadą WC	57   <b>70,11</b>	55   <b>67,65</b>



## APRILE

### AZALIA



	złota	chrom satyna, chrom polerowany, czarna
Klamka	191   <b>234,93</b>	159   <b>195,57</b>
Rozeta zwykła, patentowa	77   <b>94,71</b>	45   <b>55,35</b>
Rozeta z blokadą WC	92   <b>113,16</b>	53   <b>65,19</b>



## LILA



	chrom polerowany	chrom satyna	czarna
Klamka	172   <b>211,56</b>	172   <b>211,56</b>	172   <b>211,56</b>
Rozeta zwykła, patentowa	48   <b>59,04</b>	48   <b>59,04</b>	48   <b>59,04</b>
Rozeta z blokadą WC	79   <b>97,17</b>	79   <b>97,17</b>	79   <b>97,17</b>



## LUCIA PROF SMART2LOCK

klamka z automatycznym mechanizmem ryglowania

**NOWOŚĆ**



stal nierdzewna  
380 | **467,40**

klamka zablokowana

klamka odblokowana

# Klamki

Ze względu na użytą technikę druku kolor prezentowanego produktu może różnić się od oryginału.

CENA NETTO | BRUTTO PLN



## LEA LUX



chrom

czarna

Klamka  
Rozeta zwykła,  
patentowa  
Rozeta z blokadą WC

101 | **124,23**

101 | **124,23**

48 | **59,04**

48 | **59,04**

67 | **82,41**

67 | **82,41**



## BRAVA



chrom

chrom szczotkowany

czarna

Klamka  
Rozeta zwykła,  
patentowa  
Rozeta z blokadą WC

152 | **186,96**

152 | **186,96**

156 | **191,88**

42 | **51,66**

42 | **51,66**

46 | **56,58**

71 | **87,33**

71 | **87,33**

72 | **88,56**

## JULIA



chrom

Klamka  
Rozeta zwykła,  
patentowa  
Rozeta z blokadą WC

146 | **179,58**

33 | **40,59**

52 | **63,96**

## DIVO FIT

**POLECAMY!** Cienka rozeta to nowoczesna forma i klasa sama w sobie.



chrom

chrom satyna

czarna

Klamka  
Rozeta zwykła,  
patentowa  
Rozeta z blokadą WC

165 | **202,95**

165 | **202,95**

170 | **209,10**

38 | **46,74**

38 | **46,74**

42 | **51,66**

58 | **71,34**

58 | **71,34**

62 | **76,26**

## DIVO FIT Q

**POLECAMY!** Cienka rozeta to nowoczesna forma i klasa sama w sobie.



chrom

chrom satyna

czarna

Klamka  
Rozeta zwykła,  
patentowa  
Rozeta z blokadą WC

165 | **202,95**

165 | **202,95**

170 | **209,10**

38 | **46,74**

38 | **46,74**

42 | **51,66**

58 | **71,34**

58 | **71,34**

62 | **76,26**



## Klamki obiektowe

### STERK

#### ■ OVAL / klasa 4



CENA NETTO | BRUTTO PLN  
stal nierdzewna

Klamka  
45 | **55,35**

Rozeta zwykła  
10 | **12,30**

Rozeta patentowa  
10 | **12,30**

Rozeta z blokadą WC  
37 | **45,51**

#### ■ KVADRAT / klasa 4



CENA NETTO | BRUTTO PLN  
stal nierdzewna

Klamka  
51 | **62,73**

Rozeta zwykła  
18 | **22,14**

Rozeta patentowa  
18 | **22,14**

Rozeta z blokadą WC  
47 | **57,81**



#### ■ UNO 3S / klasa 3

**POLECAMY!** Cienka rozeta to nowoczesna forma i klasa sama w sobie.



CENA NETTO | BRUTTO PLN  
stal nierdzewna

Klamka  
78 | **95,94**

Rozeta zwykła  
42 | **51,66**

Rozeta patentowa  
42 | **51,66**

Rozeta z blokadą WC  
59 | **72,57**

#### ■ DUE 3S / klasa 3

**POLECAMY!** Cienka rozeta to nowoczesna forma i klasa sama w sobie.



CENA NETTO | BRUTTO PLN  
stal nierdzewna

Klamka  
74 | **91,02**

Rozeta zwykła  
37 | **45,51**

Rozeta patentowa  
37 | **45,51**

Rozeta z blokadą WC  
54 | **66,42**

#### ■ EDEL / klasa 3



Klamka	Patentowa	Z blokadą WC
stal nierdzewna	42   <b>51,66</b>	62   <b>76,26</b>

#### ■ MINI PLUS



Klamka (72) plastikowa	MINI PLUS
czarna (zwykła, patent)	17   <b>20,91</b>



# Klamki

Ze względu na użytą technikę druku kolor prezentowanego produktu może różnić się od oryginału.

CENA NETTO | BRUTTO PLN

## MIRO

produkt dedykowany wyłącznie do drzwi AGAT

Klamka (72)	z uchwytem standardowym	szyld do górnego zamka
<b>nikiel szczotkowany, czarny</b>	55   <b>67,65</b>	22   <b>27,06</b>



**Metal-Bud**  
PRODUCENT KLAMEK

## PORTA AGAT (I KLASA EUROPEJSKA)

Klamka (72)	z uchwytem standardowym	z uchwytem „gąłka”	szyld do górnego zamka
<b>srebrny</b>	96   <b>118,08</b>	119   <b>146,37</b>	36   <b>44,28</b>
<b>czarny</b>	110   <b>135,30</b>	135   <b>166,05</b>	50   <b>61,50</b>



**NOWOŚĆ**



**VS**  
ŁADNE KLAMKI

## PORTA AGAT PLUS (I KLASA EUROPEJSKA)

Klamka (72)	z uchwytem standardowym	z uchwytem „gąłka”	szyld do górnego zamka
<b>inox</b>	92   <b>113,16</b>	114   <b>140,22</b>	35   <b>43,05</b>

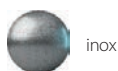

**FKS**

## PORTA OPAL (II KLASA EUROPEJSKA)

Klamka (72)	z uchwytem standardowym	z uchwytem „gąłka”	szyld do górnego zamka
<b>inox, tytanowy</b>	115   <b>141,45</b>	138   <b>169,74</b>	51   <b>62,73</b>



**AXA**  
HOME SECURITY

## PORTA OPAL PLUS (II KLASA EUROPEJSKA)

Klamka (72)	z uchwytem standardowym	z uchwytem „gąłka”	szyld do górnego zamka
<b>inox</b>	115   <b>141,45</b>	138   <b>169,74</b>	51   <b>62,73</b>



**FKS**

## PORTA GRANIT (III KLASA EUROPEJSKA, DAWNIEJ KLASA „C”)

Klamka (72)	z uchwytem standardowym	z uchwytem „gąłka”	szyld do górnego zamka
<b>inox, tytanowy</b>	198   <b>243,54</b>	220   <b>270,60</b>	110   <b>135,30</b>



**AXA**  
HOME SECURITY

# Klamki

Ze względu na użytą technikę druku kolor prezentowanego produktu może różnić się od oryginału.

CENA NETTO | BRUTTO PLN

## PORTA GRANIT PLUS (III KLASA EUROPEJSKA, DAWNIEJ KLASA „C”)

Klamka (72)	z uchwytem standardowym	z uchwytem „gałka”	sztyld do górnego zamka
<b>inox, tytanowy</b>	229   <b>281,67</b>	251   <b>308,73</b>	110   <b>135,30</b>



**AXA**  
HOME SECURITY

## ROYAL (III KLASA EUROPEJSKA, DAWNIEJ KLASA „C”)

Klamka (72)	z uchwytem standardowym	z uchwytem „gałka”	sztyld do górnego zamka
<b>inox</b>	237   <b>291,51</b>	264   <b>324,72</b>	132   <b>162,36</b>
<b>czarny</b>	277   <b>340,71</b>	303   <b>372,69</b>	158   <b>194,34</b>



**AXA**  
HOME SECURITY

## PORTA SAFE (III KLASA BEZPIECZEŃSTWA)

Klamka (92)	z uchwytem standardowym	z uchwytem „gałka”	sztyld do górnego zamka
<b>inox, tytanowy</b>	175   <b>215,25</b>	196   <b>241,08</b>	75   <b>92,25</b>
<b>czarny</b>	185   <b>227,55</b>	207   <b>254,61</b>	86   <b>105,78</b>

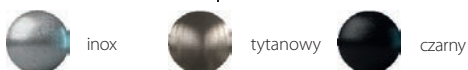

**AXA**  
HOME SECURITY

## POCHWYTY

do kolekcji drzwi zewnętrznych wejściowych

stal nierdzewna	na 1 stronę
gięty okrągły 90 cm	328   <b>403,44</b>
prosty okrągły 90 cm	284   <b>349,32</b>



inox i tytanowy	na 1 stronę
prosty okrągły 150 cm	306   <b>376,38</b>
prosty prostokątny 150 cm	328   <b>403,44</b>

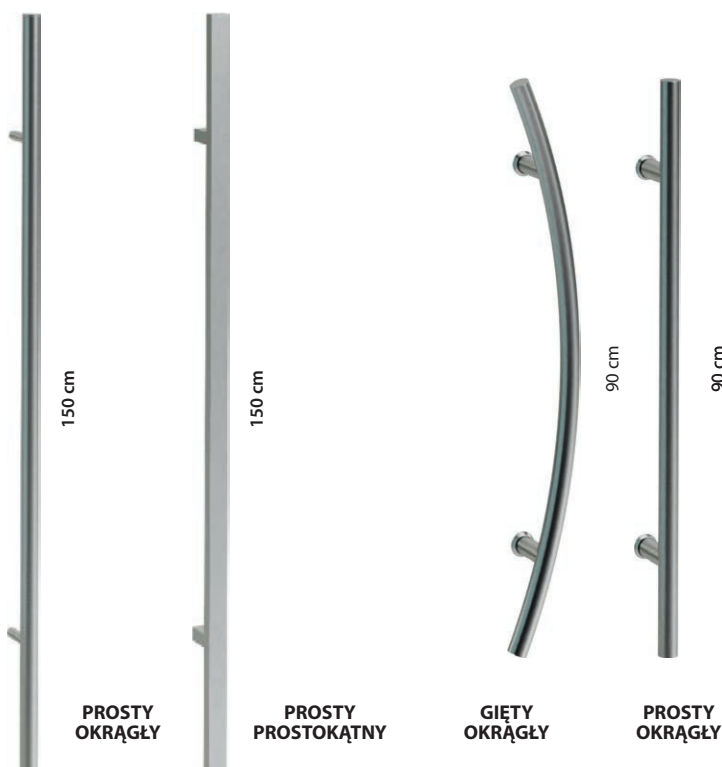

PROSTY  
OKRĄGŁY

PROSTY  
PROSTOKĄTNY

GIĘTY  
OKRĄGŁY

PROSTY  
OKRĄGŁY

# Akcesoria dodatkowe

## ■ ELEKTRONICZNA KLAMKA BLUESMART

Otwierana za pomocą kart identyfikacyjnych, kluczy blueSmart lub uprawnionych breloków do kluczy. Zarządzanie systemem odbywa się za pomocą dedykowanego oprogramowania. Elektroniczna klamka jest dostępna dla wyrobów wewnątrzlokalowych, technicznych akustycznych i technicznych przeciwpożarowych - do zastosowania wewnętrznego.

Szylidy dostępne w dwóch kolorach – biały (RAL 9003) i czarny (RAL 9005).

**Ulotka klamki zawierająca szczegółowe informacje, możliwości zastosowań oraz cennik dostępna jest w zakładce DO POBRANIA na stronie [www.porta.com.pl](http://www.porta.com.pl)**



biały (RAL 9003)



czarny (RAL 9005)

Klamka elektroniczna systemu blueSmart	1 500   <b>1845,00</b>
Klucz pasywny użytkownika kolorowy	105   <b>129,15</b>
Oprogramowanie systemu blueSmart	3200   <b>3936,00</b>

## ■ WYPOSAŻENIE DRZWI WEJŚCIOWYCH



Wizjer szerokokątny  
• kolor srebrny, czarny

20 | **24,60**



Dwie wkładki patentowe klasy „B”  
• kolor srebrny i złoty

118 | **145,14**



Próg ze stali nierdzewnej do ościeżnic produkcji Porta:

- standardowy (90 mm) – 90 | **110,70**
- poszerzony (120 mm) – 108 | **132,84**

do drzwi dwuskrzydłowych:

- standardowy (90 mm) – 144 | **177,12**
- poszerzony (120 mm) – 172 | **211,56**

## ■ ELEKTROZACZEPY



Elektrozaczep do ościeżnicy stalowej Kątowej DUŻEJ i Regulowanej:  
• awersyjny 286 | **351,78**  
• rewersyjny 319 | **392,37**



Elektrozaczep do ościeżnicy Porta SYSTEM:  
• awersyjny 242 | **297,66**  
• rewersyjny 275 | **338,25**

## ■ POCHWYTY



Zamek hakowy na klucz lub łazienkowy z pochwytemi bocznymi i czołowym, do drzwi przesuwanych.

- kolor złoty, złoty matowy, srebrny, srebrny matowy, czarny

167 | **205,41**



Pochwyt okrągły do drzwi przesuwanych w cenie skrzydła.

- kolor srebrny, złoty i czarny



Pochwyty prostokątne i podłużne do drzwi przesuwanych.

- kolor złoty, złoty matowy, srebrny, srebrny matowy, czarny

77 | **94,71** (za komplet)

## ■ SAMOZAMYKACZ



Samozamykacz  
• kolor srebrny i brązowy  
209 | **257,07**

## ■ BULAJ ZE STALI NIERDZEWNEJ



- Bulaj jest dostępny tylko w skrzydłach z wypełnieniem z płyty wiórowej otworowej, w następujących modelach skrzydeł płaskich: MINIMAX, Porta DECOR, Porta CPL, ENDURO, Natura CLASSIC, Porta RESIST.
- Średnica zewnętrzna wynosi 350 mm.
- Do wyboru jest przezroczysta lub matowa szyba bezpieczna klasy 2 o grubości 6 mm.
- Dopłata za bulaj  
501 | **616,23**

# Akcesoria dodatkowe

## ZAMKI



Zamek magnetyczny z czołem ze stali nierdzewnej (do skrzydeł przylgowych i bezprzylgowych), czarny lub biały (do skrzydeł bezprzylgowych)



Zamek PRIME z czołem w kolorze srebrnym lub złotym

## ZAWIASY



Sprzedaż zawiasów 3D na sztuki - część skrzydłowa i ościeżnicowa

- złoty | 121 | **148,83**
- srebrny, biały, czarny | 105 | **129,15**



Sprawdź jak wyregulować zawiasy



**NOWOŚĆ**



Sprzedaż zawiasów czopowych PRIME detal - część skrzydłowa i ościeżnicowa

- złoty, złoty matowy, srebrny, srebrny matowy
- 18 | **22,14**



Sprzedaż zawiasów standard część skrzydłowa i ościeżnicowa

- srebrny
- 11 | **13,53**



Sprzedaż zawiasów na sztuki część skrzydłowa i ościeżnicowa

- srebrny
- 11 | **13,53**



Sprzedaż zawiasów czopowych regulowanych 3D część skrzydłowa i ościeżnicowa

- srebrny
- 12 | **14,76**

**SUPER CENA**

## NAKŁADKI



Nakładki na zawiasy standard i czopowe regulowane 3D do drzwi wewnętrznych (komplet na jeden zawias)

- złoty, srebrny matowy, chrom połysk 8 | **9,84**
- biały, czarny 8 | **9,84**



Nakładki na zawiasy Villadora (komplet na jeden zawias)

- złoty połysk, stare złoto, srebrny połysk

34 | **41,82**

## PRZYGOTOWANIE D SKRÓTU



Przygotowanie skrzydła do skrótu

- maksymalnie 60mm

26 | **31,98**

# Listwy i wentylacja

## LISTWY MASKUJĄCE

Listwy płaskie



Listwy zaokrąglone



Ćwierćwałki  
(2,15 m x 12 mm x 22 mm)



MODELE	Portadecor, Portasynchro 3D	Portaperfect 3D, Portadur, CPL HQ, Portalamino	Okleina Premium, Gladstone/Halifax	Farba Akrylowa UV	Okleiny Naturalne
Listwy płaskie i zaokrąglone*	49   60,27	80   98,40	90   110,70	120   147,60	150   184,50
Ćwierćwałek **	17   20,91	22   27,06	27   33,21	46   56,58	57   70,11

\* Komplet na jedną stronę. \*\* Cena za 1 szt. długości 2150 mm.

## LISTWY PRZYPODŁOGOWE

**NOWE KOLORY**

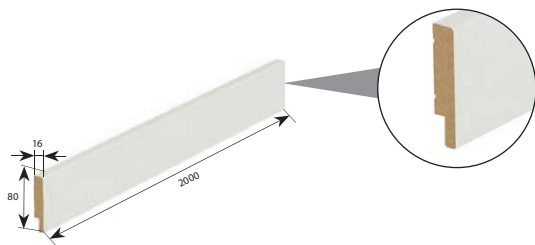

MODELE	Farba Akrylowa UV, Portaperfect, CPL HQ	Nielakierowane, Portadecor
1 szt.	65   79,95	60   73,80
5 szt.	225   276,75	185   227,55

### KOLORYSTYKA

Portadecor: Biały, Nielakierowane  
Farba Akrylowa UV: Biały i Czarny  
Portaperfect: Dąb Naturalny  
CPL HQ: Czarny

## WENTYLACJA



Sprzedają tuleje wentylacyjnych stalowych, detal za sztukę

- Dostępne kolory:
  - tuleje kwadratowe: złoty, złoty matowy, srebrny, srebrny matowy
  - tuleje okrągłe: srebrny, srebrny matowy

25 | 30,75



Tuleje wentylacyjne  
• I rząd (różne kolory)

39 | 47,97



Tuleje wentylacyjne  
• II rzędy (różne kolory)

39 | 47,97



Podcięcie wentylacyjne

39 | 47,97



Szczelina wentylacyjna

39 | 47,97



Kratka wentylacyjna z osadzeniem (różne kolory)

- Kratka spełnia warunki wentylacji łazienek zgodnie z przepisami prawa budowlanego.

39 | 47,97

# Rysunki techniczne

## PRZYKŁADY MONTAŻU - OŚCIEŃCZE MINIMAX

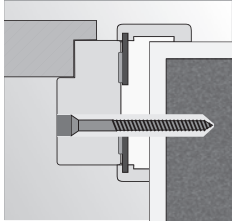

montaż na piankę i kotwy w ścianie murowanej

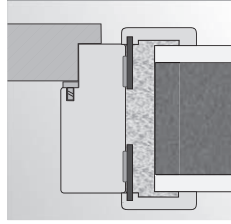

montaż na piankę w ścianie murowanej

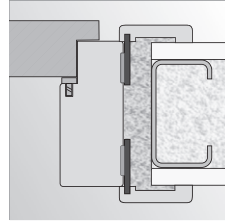

montaż na piankę w ścianie z płyty kartonowo-gipsowej

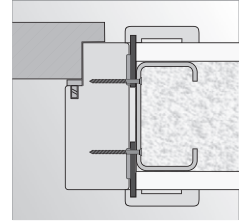

montaż na wkręty w ścianie z płyty kartonowo-gipsowej

## PRZYKŁADY MONTAŻU - OŚCIEŃCZE KĄTOWE

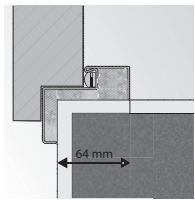

ościeznica Kątowa MAŁA PLUS

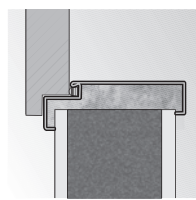

montaż bez dodatkowych elementów kotwiących

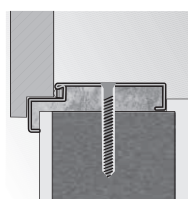

ościeznica Kątowa DUŻA montaż na dyble

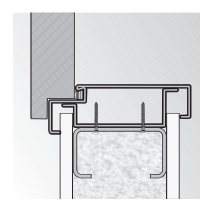

ościeznica Kątowa DUŻA montaż na ścianie kartonowo-gipsowej

## PRZYKŁADY MONTAŻU - OŚCIEŃCZE REGULOWANA, REGULOWANA PS „NA KANT”

ościeznica Regulowana

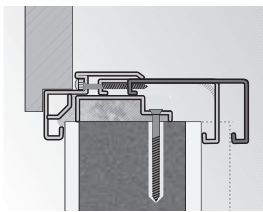

grubość muru      zakres regulacji

ościeznica Regulowana „na kant”

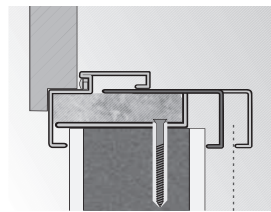

grubość muru      zakres regulacji

## PRZYKŁADY MONTAŻU - DRZWI HIDE

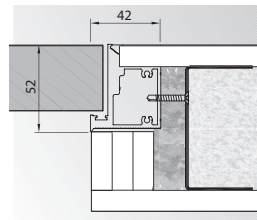

bezprylgowe (otwierane na zewnątrz)

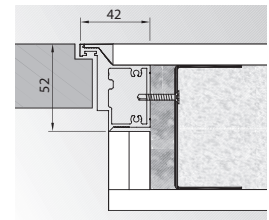

odwrotna przylgła (otwierane do wewnątrz)

## MODUŁ RETRO (Z OŚCIEŃCĄ PORTA SYSTEM)

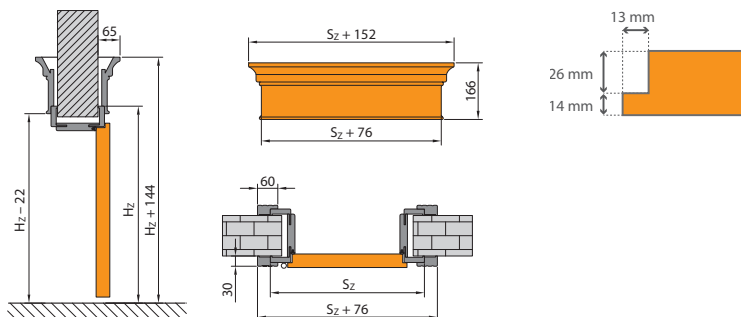

# Wymiary montażowe drzwi

■ OŚCIEŻNICA MINIMAX

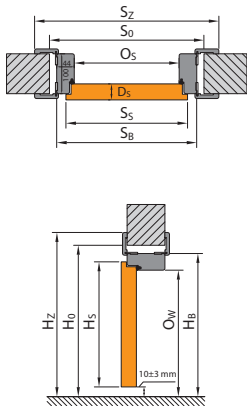

■ OŚCIEŻNICA PORTA SYSTEM

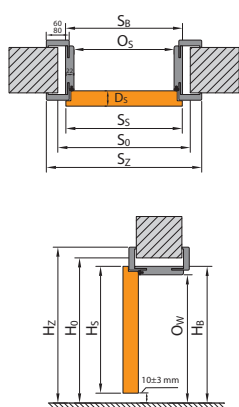

■ OŚCIEŻNICA PORTA SYSTEM ELEGANCE

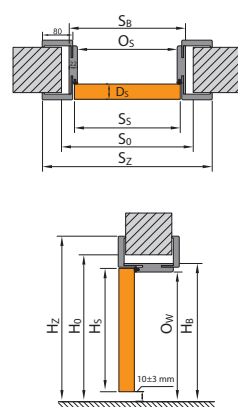

■ OŚCIEŻNICA LEVEL

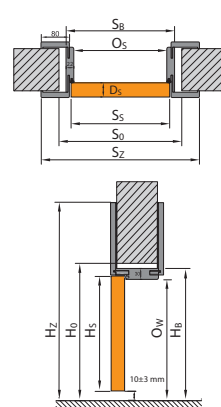

■ OŚCIEŻNICA Z ODWROTNĄ PRZYLGĄ

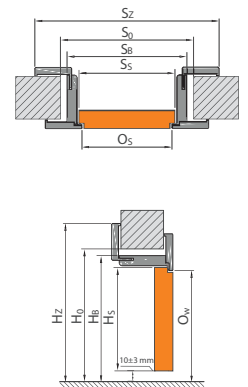

■ OŚCIEŻNICA STALOWA

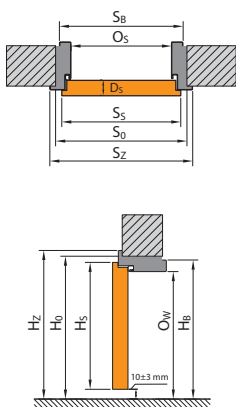

■ OŚCIEŻNICA STALOWA BEZPRZYLGOWA

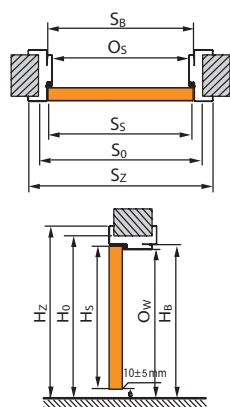

■ PORTA HIDE

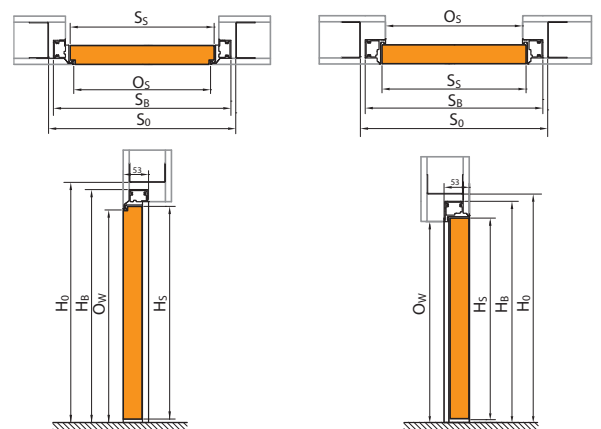

■ SYSTEM PRZESUWNY PORTA

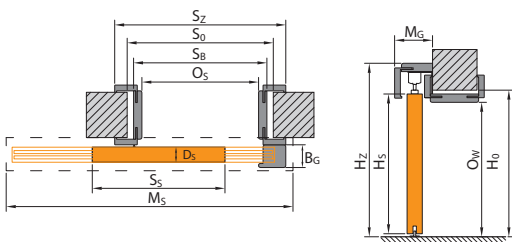

■ SYSTEM PRZESUWNY KOMPAKT

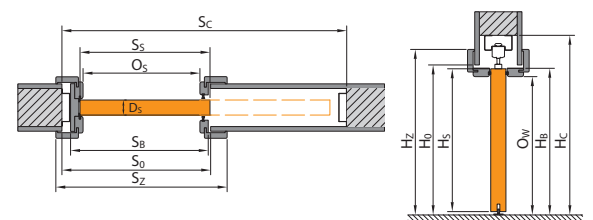

■ SYSTEM PRZESUWNY BEZOŚCIEŻNICOWY

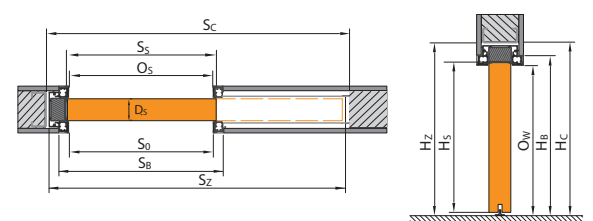

Zobacz jak zmierzyć otwór w murze

# Tabele wymiarów drzwi

## LEGENDA DO WYMIARÓW

$S_s$	całkowita szerokość skrzydła drzwiowego (łącznie z przylgami)	$H_b$	wysokość ościeżnicy, wymiar bez listew maskujących
$H_s$	całkowita wysokość skrzydła drzwiowego (łącznie z przylgą)	$S_z$	szerokość całkowita ościeżnicy, wymiar z listwami maskującymi
$D_s$	grubość skrzydła drzwiowego	$H_z$	wysokość całkowita ościeżnicy, wymiar z listwami maskującymi
$S_o$	szerokość otworu w murze przygotowanego do osadzenia ościeżnicy	$M_s$	szerokość maskownicy systemu przesuwne
$H_o$	wysokość otworu w murze przygotowanego do osadzenia ościeżnicy, mierzone od poziomu wykończonej podłogi	$M_g$	grubość maskownicy systemu przesuwne
$O_s$	szerokość w świetle ościeżnicy (w przypadku drzwi Alfa, Beta wymiar jest pomniejszony o grubość wiszących na ościeżnicy skrzydeł)	$B_g$	grubość belki odbojowej systemu przesuwne
$O_w$	wysokość w świetle ościeżnicy (mierzona od poziomu wykończonej podłogi)	$T_{s/w}$	dopuszczalna tolerancja odchyłki szerokości   wysokości otworu w murze
$S_b$	szerokość ościeżnicy, wymiar bez listew maskujących	$S_c$	szerokość otworu w ścianie pod zabudowę kasety
		$H_c$	wysokość otworu w ścianie pod zabudowę kasety (mierzona od poziomu wykończonej podłogi)

Zwróć uwagę na opaski 60/80 mm w tabelach wymiarowych ( $S_z$ ).

## DRZWI WEWNĄTRZLOKALOWE Z OŚCIEŻNICAMI DREWNIANYMI

TABELA 1

Tabelę wymiarową drzwi dwuskrzydłowych wewnętrzlokalowych z ościeżnicami drewnianymi znajdziesz na [www.porta.com.pl/do-pobrania](http://www.porta.com.pl/do-pobrania)

RODZAJ OŚCIEŻNICY	ROZMIAR	$S_s$	$H_s$	$D_s$	$S_o$	$H_o$	$O_s$	$O_w$	$S_b$	$H_b$	$S_z$ (6)	$S_z$ (8)	$H_z$	$T_{s/w}$
z ościeżnicami: Minimax 60 mm Minimax 100 mm MDF w naturalnej okleinie	60	644	2030	40	710	2075	602	2016	690	2060	800	-	2115	+20 / +10
	70	744			810		702		790		900	-		
	80	844			910		802		890		1000	-		
	90	944			1010		902		990		1100	-		
	100	1044			1110		1002		1090		1200	-		
z ościeżnicą Porta SYSTEM	60	644	2030	40	680	2060	602	2016	646	2038	746	786	kątownik (6) / (8) 2088 / 2108	+20 / +10
	70	744			780		702		746		846	886		
	80	844			880		802		846		946	986		
	90	944			980		902		946		1046	1086		
	100	1044			1080		1002		1046		1146	1186		
z ościeżnicami: Porta SYSTEM ELEGANCE LEVEL	60	618	2017	40	690	2060 / 2070	602	2016	646	2038 / 2046	-	786	2108 / panel górný (20) / (100) 2228/3028	+10 / +10
	70	718			790		702		746		-	886		
	80	818			890		802		846		-	986		
	90	918			990		902		946		-	1086		
	100	1018			1090		1002		1046		-	1186		
z ościeżnicą Porta SYSTEM ELEGANCE 90 stopni	60	618	2017	40	690	2060	602	2016	646	2038	-	786	2108	+10 / +10
	70	718			790		702		746		-	886		
	80	818			890		802		846		-	986		
	90	918			980		902		946		-	1086		
	100	1018			1090		1002		1046		-	1186		
z ościeżnicą Porta SYSTEM z odwrotną przylgą*	60	639	2027	40	720	2080	626	2028	691	2061	-	831	2130	±10 / ±5
	70	739			820		726		791		-	931		
	80	839			920		826		891		-	1031		
	90	939			1020		926		991		-	1131		
	100	1039			1120		1026		1091		-	1231		
z ościeżnicą RENOVA**	60	644	2030	40	596	2016	558	1994	584	2007	746	-	2088	+15 / -6
	70	744			696		658		684		-	-		
	80	844			796		758		784		-	-		
	90	944			896		858		884		-	-		
	100	1044			996		958		984		-	-		
z ościeżnicą Villadora RETRO	60	644	2030	40	680	2060	602	2016	646	2038	-	789	2110	+20 / +10
	70	744			780		702		746		-	889		
	80	844			880		802		846		-	989		
	90	944			980		902		946		-	1089		
	100	1044			1080		1002		1046		-	1189		

**UWAGA:** Wymiary  $S_z$  i  $H_z$  dla ościeżnic w okleinie naturalnej podano z tolerancją -1 mm / +3 mm.

\* Wymiar zewnętrzny (po węższej stronie skrzydła)  $S_s$  i  $H_s$  identyczny jak wymiar drzwi z ościeżnicą Porta System ELEGANCE

\*\*  $S_o$  /  $H_o$  – oznacza szerokość/wysokość mierzoną w świetle przejścia starej stalowej ościeżnicy.  $T_{s/w}$  – tolerancja + 15 mm zależy od konstrukcji starej ościeżnicy.



# Tabele wymiarów drzwi

## DRZWI WEWNĄTRZLOKALOWE Z OŚCIEŻNICAMI STALOWYMI

TABELA 2

RODZAJ OŚCIEŻNICY	ROZMIAR	S <sub>s</sub>	H <sub>s</sub>	D <sub>s</sub>	S <sub>o</sub>	H <sub>o</sub>	O <sub>s</sub>	O <sub>w</sub>	S <sub>B</sub>	H <sub>B</sub>	S <sub>Z</sub>	H <sub>Z</sub>	T <sub>sw</sub>
z ościeżnicą Kątową MAŁĄ PLUS	60	644	2030	40	649	2043	596	2016	629	2033	706	2071	±10/±5
	70	744			749		696		729		806		
	80*	844			849		796		829		906		
	90*	944			949		896		929		1006		
	100	1044			1049		996		1029		1106		
z ościeżnicami: Kątową DUŻĄ do ścian murowanych i Kątową DUŻĄ SKŁADANĄ ze stali nierdzewnej	60	644	2030	40	675	2055	596	2016	656	2046	706	2071	±10/±5
	70	744			775		696		756		806		
	80*	844			875		796		856		906		
	90*	944			975		896		956		1006		
	100	1044			1075		996		1056		1106		
	110	1144			1175		1096		1156		1206		
z ościeżnicą Kątową DUŻĄ do ścian kartonowo-gipsowych	60	644	2030	40	685	2055	596	2016	680	2046	706	2071	+10/+5
	70	744			785		696		780		806		
	80*	844			885		796		880		906		
	90*	944			985		896		980		1006		
	100	1044			1085		996		1080		1106		
	110	1144			1185		1096		1180		1206		
z ościeżnicą REGULOWANĄ	60	644	2030	40	690	2063	596	2016	670	2053	716	2076	-10/-5
	70	744			790		696		770		816		
	80*	844			890		796		870		916		
	90*	944			990		896		970		1016		
	100	1044			1090		996		1070		1116		
	110	1144			1190		1096		1170		1216		
z ościeżnicą REGULOWANĄ PS „na kant”	60	644	2030	40	700	2070	596	2016	679	2058	736	2086	-10/-5
	70	744			800		696		779		836		
	80*	844			900		796		879		936		
	90*	944			1000		896		979		1036		
	100	1044			1100		996		1079		1136		
	110	1144			1200		1096		1179		1236		
z ościeżnicą Stalową Porta SYSTEM	60	644	2030	40	675	2055	596	2016	646	2041	736	2086	±10/±5
	70	744			775		696		746		836		
	80*	844			875		796		846		936		
	90*	944			975		896		946		1036		
	100	1044			1075		996		1046		1136		
	110	1144			1175		1096		1146		1236		
Stalowa Porta SYSTEM ELEGANCE**	60	618	2017	40	676	2056	596	2016	646	2041	736	2086	±10/±5
	70	718			776		696		746		836		
	80	818			876		796		846		936		
	90	918			976		896		946		1036		
	100	1018			1076		996		1046		1136		
Kątowa DUŻA Bezprzylgowa do ścian murowanych**	60	618	2017	40	676	2056	596	2016	656	2046	736	2086	±10/±5
	70	718			776		696		756		836		
	80	818			876		796		856		936		
	90	918			976		896		956		1036		
	100	1018			1076		996		1056		1136		
	110	1118			1176		1096		1156		1236		
Kątowa DUŻA Bezprzylgowa do ścian kartonowo-gipsowych**	60	618	2017	40	681	2056	596	2016	656	2046	736	2086	+10/+5
	70	718			781		696		756		836		
	80	818			881		796		856		936		
	90	918			981		896		956		1036		
	100	1018			1081		996		1056		1136		
	110	1118			1181		1096		1156		1236		
Stalowa Regulowana Bezprzylgowa**	60	618	2017	40	690	2063	596	2016	670	2053	736	2086	-10/-5
	70	718			790		696		770		836		
	80	818			890		796		870		936		
	90	918			990		896		970		1036		
	100	1018			1090		996		1070		1136		
	110	1118			1190		1096		1170		1236		

\*\* W przypadku gdy puszką zawiasu nie mieści się w świetle muru należy wykonać podkucie.

**\*UWAGA!** Zamówienia w normie inwestycyjnej (światło przejścia 800, 900 mm) – dostępne jako standard – bez dopłaty (norma inwestycyjna - do S<sub>o</sub> należy dodać 8 mm). Prosimy pamiętać również o doborze właściwego rozmiaru skrzydeł dedykowanych do kompletu.

# Tabele wymiarów drzwi

## DRZWI TECHNICZNE

TABELA 3

RODZAJ OŚCIEŻNICY	ROZMIAR	S <sub>3</sub>	H <sub>3</sub>	D <sub>3</sub>	S <sub>0</sub>	H <sub>0</sub>	O <sub>s</sub>	O <sub>w</sub>	S <sub>B</sub>	H <sub>B</sub>	S <sub>Z</sub> (6)	S <sub>Z</sub> (8)	H <sub>Z</sub>	T <sub>s/nw</sub>
Rw=27 dB z ościeżnicą Porta SYSTEM	60	644	2030	40	680	2060	602	2016	646	2038	746	786	kątownik (6) / (8) 2088 / 2108	+20 / +10
	70	744			780		702		746		846	886		
	80	844			880		802		846		946	986		
	90	944			980		902		946		1046	1086		
Rw=32 dB ze wzmocnioną ościeżnicą Porta SYSTEM	60	644	2030	44	680	2060	602	2016	650	2040	746	786	kątownik (6) / (8) 2088 / 2108	+20 / +10
	70	744			780		702		750		846	886		
	80	844			880		802		850		946	986		
	90	952			988		910		958		1054	1094		
Porta SILENCE Rw=37 dB przyłogowa regulowana	80	844	2030	49 / 50	880	2060	802	2016	850	2040	946	986	2088/2108	+20 / +10
	90	968			1004		926		974		1070	1110		
	100	1044			1080		1002		1050		1146	1186		
Porta SILENCE Rw=37 dB beprzyłogowa regulowana	80	818	2017	49 / 50	880	2060	801	2016	849	2040	-	985	-2108	+20 / +10
	90	968			1030		951		999		-	1135		
	100	1018			1080		1001		1049		-	1185		
Porta SILENCE Rw=37 dB przyłogowa stała	80	844	2030	49 / 50	950	2090	802	2017	922	2077	1024	1064	2128/2148	±10 / ±5
	90	968			1074		926		1046		1148	1188		
	100	1044			1150		1002		1122		1224	1264		
Porta SILENCE Rw=37 dB beprzyłogowa stała	80	818	2017	49 / 50	950	2090	801	2017	921	2077	-	1063	-2148	±10 / ±5
	90	968			1100		951		1071		-	1213		
	100	1018			1150		1001		1121		-	1263		
Porta SILENCE Rw=37dB przyłogowe z ośc. stalową *	80	844	2030	49 / 50	876	2055	796	2013	856	2043	906	-	2068	±10 / ±5
	90	968			1000		920		980		1030	-		
	100	1044			1076		996		1056		1106	-		
Porta SILENCE Rw=37dB beprzyłogowe z ośc. stalową *	80	818	2017	49 / 50	875	2055	795	2013	855	2043	905	-	2068	+10 / +5
	90	968			1026		945		1005		1055	-		
	100	1018			1075		995		1055		1105	-		
Rw=42 dB ze wzmocnioną ościeżnicą Porta SYSTEM	80	868	2047	68 / 69	915	2080	802	2020	872	2056	968	1008	kątownik (6) / (8) 2104 / 2124	+20 / +10
	90	968			1015		902		972		1068	1108		
	100	1068			1115		1002		1072		1168	1208		
Rw=42 dB z ościeżnicą MDF	80	868	2047	68 / 69	975	2105	802	2021	946	2093	1048	1088	kątownik (6) / (8) 2144 / 2164	±10 / ±5
	90	968			1075		902		1046		1148	1188		
	100	1068			1175		1002		1146		1248	1288		
Rw=42 dB z ościeżnicą stalową*	80	888	2047	68 / 69	890	2055	810	2015	870	2045	950	-	2085	±10 / ±5
	90	988			990		910		970		1050	-		
	100	1088			1090		1010		1070		1150	-		
EI 30 z ościeżnicą MDF	60	644	2030	44 / 45	750	2090	602	2014	722	2077	824	864	kątownik (6) / (8) 2128 / 2148	±10 / ±5
	70	744			850		702		822		924	964		
	80	844			950		802		922		1024	1064		
	90	952			1060		910		1030		1132	1172		
	100	1044			1150		1002		1122		1224	1264		
EI 30, Rw=27 dB, Rw=32 dB z ościeżnicą stalową*	60	644	2030	44 / 45 44 / 45	675	2055	596	2013	656	2043	706	-	2068	±10 / ±5
	70	744			775		696		756		806	-		
	80	844			875		796		856		906	-		
	90	952			985		904		964		1014	-		
	100	1044			1075		996		1056		1106	-		
Rw=27 dB, Rw=32 dB z ościeżnicą stalową do ścian kartonowo-gipsowych	60	644	2030	40 / 41 44 / 45	685	2058	596	2013	680	2058	706	-	2068	+10 / +5
	70	744			785		696		780		806	-		
	80	844			885		796		880		906	-		
	90	952			993		904		988		1014	-		
	100	1044			1085		996		1080		1106	-		
EI 60 z ościeżnicą drewnianą	60	668	2030	60 / 61	775	2090	628	2017	747	2077	858	-	2133	±10 / ±5
	70	768			875		728		847		958	-		
	80	868			975		828		947		1058	-		
	90	968			1075		928		1047		1158	-		
EI 60 z ościeżnicą stalową*	60	668	2030	60 / 61	700	2055	618	2011	678	2041	732	-	2068	±10 / ±5
	70	768			800		718		778		832	-		
	80	868			900		818		878		932	-		
	90	968			1000		918		978		1032	-		
Steel EI 30	60	700	2052	53	695	2065	640	2037**	673	2053	760	-	2097	±10 / ±5
	70	800			795		740		773		860	-		
	80	900			895		840		873		960	-		
	90	1000			995		940		973		1060	-		
	100	1080			1075		1020		1053		1140	-		
Steel EI 60	80	916	2054	67	930	2075	840	2029**	911	2064	977	-	2097	±10 / ±5
	90	1016			1030		940		1011		1077	-		
	100	1116			1130		1040		1111		1177	-		
ENDURO	60	644	2030	40	675	2055	596	2016	656	2046	706	-	2071	±10 / ±5
	70	744			775		696		756		806	-		
	80	844			875		796		856		906	-		
	90	952			985		904		964		1014	-		
	100	1044			1075		996		1056		1106	-		
ENDURO z ościeżnicą wahadłową	60	618	2017	40	750	2085	638	2030	728	2075	728	-	2075	±10 / ±5
	70	718			850		738		828		828	-		
	80	818			950		838		928		928	-		
	90	918			1050		938		1028		1028	-		
AQUA	60	618	2017	40	675	2055	596	2016	656	2046	706	-	2071	±10 / ±5
	70	718			775		696		756		806	-		
	80	818			875		796		856		906	-		
	90	926			983		904		964		1014	-		
	100	1018			1075		996		1056		1106	-		
Uniwersalne drzwi do pomieszczeń gospodarczych	70	715	2017	40***	760	2050	700	2018	739	2038	796	-	2066	±10 / ±5
	80	815			860		800		839		896	-		
	90	915			960		900		939		996	-		
Steel BASIC i Steel BASIC PLUS z ośc. Kątowną MAŁA PLUS	80	852	2030	40	857	2043 - Basic 2047 - Basic PLUS	804	2016	837	2033	914	-	2071 - Basic 2075 - Basic PLUS	±10 / ±5
	90	952			957		904		937		1014	-		
	100	1052			1057		1004		1037		1114	-		

\* Stosując ościeżnicę PROJEKT (BIS i Premium) należy powiększyć otwór w murze S<sub>0</sub> o 30 mm oraz wysokość H<sub>0</sub> o 15 mm (tolerancja wyników ±10 mm / ±5 mm).  
Pozostałe wymiary charakterystyczne profilu PROJEKT, patrz rysunek na stronie 190.

\*\* Zastosowanie progu stalowego zmniejszy podany wymiar o 16 mm.

\*\*\* Grubość skrzydła mierzona na krawędziach pionowych (skrzydło bez wypełnienia, otwarte od strony zamykania).

# Tabele wymiarów drzwi

## DRZWI TECHNICZNE

TABELA 4

RODZAJ OŚCIEŻNICY	ROZMIAR	S <sub>s</sub>	H <sub>s</sub>	D <sub>s</sub>	S <sub>o</sub>	H <sub>o</sub>	O <sub>s</sub>	O <sub>w</sub>	S <sub>b</sub>	H <sub>b</sub>	S <sub>z</sub> (6)	S <sub>z</sub> (8)	H <sub>z</sub> (8)	T <sub>sw</sub>
INNOVO 37 dB z ościeżnicą PORTA SYSTEM	60	644	2030	44	680	2060	602	2016	650	2040	746	786	kątownik (6) / (8) 2088 / 2108	+20 / +10
	70	744			780		702		750		846	886		
	80	844			880		802		850		946	986		
	90	968			1005		926		974		1070	1090		
100	1044	1080	1002	1050	1146	1186								
INNOVO 37 dB z ościeżnicą stalową	60	644	2030	44	675	2055	596	2013	656	2043	706	-	2068	+10 / +5
	70	744			775		696		756		806	-		
	80	844			875		796		856		906	-		
	90	968			1000		920		980		1030	-		
100	1044	1075	996	1056	1106	-								
INNOVO 42 dB z ościeżnicą MDF	80	888	2047	62	990	2105	822	2021	966	2093	1068	1008	kątownik (6) / (8) 2144 / 2164	±10 / ±5
	90	988			1090		922		1066		1168	1108		
	100	1088			1190		1022		1166		1268	1208		
INNOVO 42 dB z ościeżnicą PORTA SYSTEM	80	888	2047	62	925	2075	822	2020	894	2056	990	1030	kątownik (6) / (8) 2104 / 2124	+20 / +10
	90	988			1025		922		994		1090	1130		
	100	1088			1125		1022		1094		1190	1230		
INNOVO 42 dB z ościeżnicą stalową	80	888	2047	62	890	2055	810	2015	870	2045	950	-	2085	±10 / ±5
	90	988			990		910		970		1050	-		
	100	1088			1090		1010		1070		1150	-		
PURE z ościeżnicą PORTA SYSTEM	80	868	2047	68	915	2080	802	2020	872	2056	968	1008	kątownik (6) / (8) 2104 / 2124	+20 / +10
	90	968			1015		902		972		1068	1108		
	100	1068			1115		1002		1072		1168	1208		
PURE z ościeżnicą MDF	80	868	2047	68	975	2105	802	2021	946	2093	1048	1088	kątownik (6) / (8) 2144 / 2164	±10 / ±5
	90	968			1075		902		972		1148	1188		
	100	1068			1175		1002		1072		1248	1288		

## DRZWI WEWNĘTRZNE WEJŚCIOWE

TABELA 5

RODZAJ OŚCIEŻNICY	ROZMIAR	S <sub>s</sub>	H <sub>s</sub>	D <sub>s</sub>	S <sub>o</sub>	H <sub>o</sub>	O <sub>s</sub>	O <sub>w</sub>	S <sub>b</sub>	H <sub>b</sub>	S <sub>z</sub> (6)	S <sub>z</sub> (8)	H <sub>z</sub>	T <sub>sw</sub>
AGAT, OPAL, KWARC, GRANIT kl. C z ościeżnicą stalową**	80	844	2030*	40 / 41 44 / 45 48 / 49	876	2056	796	2016***	856	2046	906	-	2071	±10 / ±5
	90	952			986		904		964		1014	-		
	100	1044			1076		996		1056		1106	-		
EXTREME RC2, EXTREME RC 3 z ościeżnicą stalową**	80	844	2032	50	876	2056	796	2016	856	2046	906	-	2071	+10 / +5
	90	968			1000		920		980		1030	-		
	100	1044			1076		996		1056		1106	-		
EXTREME RC 3 z ościeżnicą PS	80	844	2032	50	880	2060	802	2018	850	2042	-	986	2110	+20 / +10
	90	968			1005		926		974		-	1110		
	100	1044			1080		1002		1050		-	1186		
Steel SECURE	80	868	2040	54	900	2065	820	2025	880	2055	930	-	2080	±10 / ±5
	90	968			1000		920		980		1030	-		
	100	1068			1100		1020		1080		1130	-		
Steel SAFE	80	868	2037	54	900	2065	820	2023***	880	2053	930	-	2078	±10 / ±5
	90	968			1000		920		980		1030	-		
	100	1068			1100		1020		1080		1130	-		

\* dla Granita kl. C H<sub>s</sub>=2032

\*\* Stosując ościeżnicę PROJEKT (BIS i Premium) należy powiększyć otwór w murze S<sub>o</sub> o 30 mm oraz wysokość H<sub>o</sub> o 15 mm (tolerancja wyników ±10 mm / ±5 mm).

Pozostałe wymiary charakterystyczne profilu PROJEKT, patrz rysunek na stronie 190.

\*\*\* Zastosowanie progu stalowego zmniejszy podany wymiar o 16 mm.

## DRZWI ZEWNĘTRZNE

TABELA 6

	ROZMIAR	S <sub>s</sub>	H <sub>s</sub>	D <sub>s</sub>	S <sub>o</sub>	H <sub>o</sub>	O <sub>s</sub>	O <sub>w</sub>	S <sub>b</sub>	H <sub>b</sub>	S <sub>z</sub>	H <sub>z</sub>	T <sub>sw</sub>
Steel SAFE	80	868	2037	54	900	2065	820	2023*	880	2053	930	2078	±10 / ±5
	90	968			1000		920		980		1030		
	100	1068			1100		1020		1080		1130		
Steel SAFE z ościeżnicą Thermo	80	868	2037	54	900	2065	822	2023*	882	2053	932	2078	±10 / ±5
	90	968			1000		922		982		1032		
	100	1068			1100		1022		1082		1132		
Steel ENERGY PROTECT	80	868	2037	66	900	2065	822	2023*	882	2053	932	2078	±10 / ±5
	90	968			1000		922		982		1032		
	100	1068			1100		1022		1082		1132		

\* Zastosowanie progu stalowego zmniejszy podany wymiar o 16 mm.

# Tabele wymiarów drzwi

## SYSTEMY PRZESUWNE, DRZWI ŁAMANE, DRZWI SKŁADANE

TABELA 7

	ROZMIAR	S <sub>s</sub>	H <sub>s</sub>	D <sub>s</sub>	S <sub>o</sub>	H <sub>o</sub>	O <sub>s</sub>	O <sub>w</sub>	H <sub>z</sub>	M <sub>s</sub> (6)/(8)	M <sub>G</sub>	B <sub>G</sub>	T <sub>SW</sub>
System przesuwny Porta	60	644	2030	40	680	2060	602	2016	2119	1413	103	60	+20 / +10
	70	744			780		702			1613			
	80	844			880		802			1813			
	90	944			980		902			2013			
	100	1044			1080		1002			2213			

	ROZMIAR	S <sub>s</sub>	H <sub>s</sub>	D <sub>s</sub>	S <sub>o</sub> (6)/(8)	H <sub>o</sub>	O <sub>s</sub> (6)	O <sub>s</sub> (8)	O <sub>w</sub>	H <sub>z</sub>	M <sub>s</sub> (6)/(8)	M <sub>G</sub>	T <sub>SW</sub>
System przesuwny ALU	60	744	2030	40	680/640	2060	602	560	2016	2114	1448	68	+20 / +10
	70	844			780/740		702	660			1648		
	80	944			880/840		802	760			1848		
	90	1044			980/940		902	860			2048		
	110	2 x 644			1220/1180		1145	1104			2452		
	130	2 x 744			1420/1380		1345	1304			2852		
	150	2 x 844			1620/1580		1545	1504			3252		
	170	2 x 944			1820/1780		1745	1704			3652		

	ROZMIAR	S <sub>s</sub>	H <sub>s</sub>	D <sub>s</sub>	S <sub>o</sub> (6)/(8)	H <sub>o</sub>	O <sub>s</sub>	O <sub>w</sub>	S <sub>B</sub>	H <sub>B</sub>	S <sub>z</sub> (6)	S <sub>z</sub> (8)	H <sub>z</sub> (6)/(8)	T <sub>SW</sub>
System ALFA	60	644	2000	40	680	2060	460	2016	646	2043	746	786	2088/2108	+20 / +10
	70	744			780		560		746		846	886		
	80	844			880		660		846		946	986		
	90	944			980		760		946		1046	1086		
	100	1044			1080		860		1046		1146	1186		
System BETA	60	588	1990	40	680	2070	450	2016	646	2050	746	786	2088/2108	+20 / +10
	70	688			780		550		746		846	886		
	80	788			880		650		846		946	986		
	90	888			980		750		946		1046	1086		

	ROZMIAR	S <sub>s</sub>	H <sub>s</sub>	D <sub>s</sub>	S <sub>o</sub> *	H <sub>o</sub> *	O <sub>s</sub>	O <sub>w</sub>	S <sub>B</sub>	H <sub>B</sub>	S <sub>z</sub> (6)	S <sub>z</sub> (8)	H <sub>z</sub> (6)/(8)	S <sub>C</sub>	H <sub>C</sub>	T <sub>SW</sub>
System przesuwny KOMPAKT – pojedynczy	60	644	2030	40	660	2065	600	2018	654	2040	744	784	2090 / 2110	1355	2130	+5 / +10
	70	744			700		754		844		884	1555				
	80	844			860		854		944		984	1755				
	90	944			960		954		1044		1084	1955				
	100	1044			1060		1054		1144		1184	2155				
System przesuwny KOMPAKT – podwójny	2 x 60	644	2030	40	1265	2065	1214	2018	1258	2040	1358	1398	2090 / 2110	2610	2130	+5 / +10
	2 x 70	744			1465		1414		1458		1558	1598		3010		
	2 x 80	844			1665		1614		1658		1758	1798		3410		
	2 x 90	944			1865		1814		1858		1958	1998		3810		
	2 x 100	1044			2065		2014		2058		2158	2198		4210		

\* Dla Systemu przesuwne KOMPAKT wymiary S<sub>o</sub> i H<sub>o</sub> oznacza wymiar otworu w kasie stalowej do osadzenia ościeżnicy drewnopodobnej.

	ROZMIAR	S <sub>s</sub>	H <sub>s</sub>	D <sub>s</sub>	S <sub>o</sub>	H <sub>o</sub>	M <sub>s</sub>	T <sub>SW</sub>
System przesuwny BLACK*	70	744	2090	40	680	2060	2000	±10 / ±5
	80	844			780			
	90	944			880			
	100	1044			980			
System przesuwny SLIDE	70	744	2200	40	680	2060	2010	±10 / ±5
	80	844			780			
	90	944			880			
	100	1044			980			
System przesuwny EFEKT	90	944	2230	40	680	2060	1665	-10 / ±50
	100	1044			780		1865	
	110	1144			880		2065	

\* W przypadku zastosowania innego skrzydła niż Porta BLACK, należy zmniejszyć wysokość otworu w murze o 60 mm.

	ROZMIAR	S <sub>s</sub>	H <sub>s</sub>	D <sub>s</sub>	S <sub>o</sub>	H <sub>o</sub>	O <sub>s</sub>	O <sub>w</sub>	S <sub>B</sub>	H <sub>B</sub>	S <sub>z</sub>	H <sub>z</sub>	S <sub>C</sub>	H <sub>C</sub>	T <sub>SW</sub>
System bezościeżnicowy	70	744	2030	40	1580	2110	726	2036	823	2067	1560	2101	1580	2110	+10 / +10
	80	844			1780		826		923		1760		1780		
	90	944			1980		926		1023		1960		1980		

## DRZWI PORTA HIDE

TABELA 8

RODZAJ OŚCIEŻNICY	ROZMIAR	S <sub>s</sub>	H <sub>s</sub>	S <sub>o</sub>	H <sub>o</sub>	O <sub>s</sub>	O <sub>w</sub>	S <sub>B</sub>	H <sub>B</sub>
Porta HIDE bezprzylgowe (otwierane na zewnątrz)	70	718	2017	800	2070	703	2017	787	2059
	80	818		900		803		887	
	90	918		1000		903		987	
Porta HIDE z odwrotną przylgą (otwierane do wewnątrz)	70	718	2027	800	2080	703	2027	787	2069
	80	818		900		803		887	
	90	918		1000		903		987	

# Tabele wymiarów drzwi - wysokość „220”

## DRZWI WEWNĄTRZLOKALOWE Z OŚCIEŻNICAMI DREWNIANYMI

TABELA 9

RODZAJ OŚCIEŻNICY	ROZMIAR	S <sub>s</sub>	H <sub>s</sub>	D <sub>s</sub>	S <sub>o</sub>	H <sub>o</sub>	O <sub>s</sub>	O <sub>w</sub>	S <sub>b</sub>	H <sub>b</sub>	S <sub>z</sub> (6)	S <sub>z</sub> (8)	H <sub>z</sub>	T <sub>sw</sub>
z ościeżnicą Porta SYSTEM	60	644	2230	40	680	2260	602	2216	646	2238	746	786	kątownik (6) / (8) 2288 / 2308	+20 / +10
	70	744			780		702		746		846	886		
	80	844			880		802		846		946	986		
	90	944			980		902		946		1046	1086		
	100	1044			1080		1002		1046		1146	1186		
	110	1144			1180		1102		1146		1246	1286		
z ościeżnicą Porta SYSTEM ELEGANCE	60	618	2217	40	690	2260	602	2216	646	2238	-	786	2308	+10 / +10
	70	718			790		702		746		-	886		
	80	818			890		802		846		-	986		
	90	918			990		902		946		-	1086		
	100	1018			1090		1002		1046		-	1186		
	110	1118			1190		1102		1146		-	1286		
z ościeżnicą Porta SYSTEM ELEGANCE 90 stopni	60	618	2217	40	690	2260	602	2216	646	2238	-	786	2308	+10/+10
	70	718			790		702		746		-	886		
	80	818			890		802		846		-	986		
	90	918			990		902		946		-	1086		
	100	1018			1090		1002		1046		-	1186		
	110	1118			1190		1102		1146		-	1286		
z ościeżnicą Porta SYSTEM z odwrotną przylgą*	60	639	2227	40	720	2280	626	2228	691	2261	-	831	2330	±10/±5
	70	739			820		726		791		-	931		
	80	839			920		826		891		-	1031		
	90	939			1020		926		991		-	1131		
	100	1039			1120		1026		1091		-	1231		
	110	1139			1220		1126		1191		-	1331		

UWAGA: Wymiary S<sub>z</sub> i H<sub>z</sub> dla ościeżnic w okleinie naturalnej podano z tolerancją -1 mm / +3 mm.

\* Wymiar zewnętrzny (po węższej stronie skrzydła) S<sub>z</sub> i H<sub>z</sub> identyczny jak wymiar drzwi z ościeżnicą Porta System ELEGANCE.

## DRZWI WEWNĄTRZLOKALOWE Z OŚCIEŻNICAMI STALOWYMI

TABELA 10

RODZAJ OŚCIEŻNICY	ROZMIAR	S <sub>s</sub>	H <sub>s</sub>	D <sub>s</sub>	S <sub>o</sub>	H <sub>o</sub>	O <sub>s</sub>	O <sub>w</sub>	S <sub>b</sub>	H <sub>b</sub>	S <sub>z</sub>	H <sub>z</sub>	T <sub>sw</sub>
z ościeżnicą Stalowa Porta SYSTEM	60	644	2230	40	675	2255	596	2216	646	2241	736	2286	±10/±5
	70	744			775		696		746		836		
	80	844			875		796		846		936		
	90	944			975		896		946		1036		
	100	1044			1075		996		1046		1136		
	110	1144			1175		1096		1146		1236		
z ościeżnicą Stalowa Porta SYSTEM ELEGANCE*	60	618	2217	40	675	2255	596	2216	646	2241	736	2286	±10/±5
	70	718			775		696		746		836		
	80	818			875		796		846		936		
	90	918			975		896		946		1036		
	100	1018			1075		996		1046		1136		
	110	1118			1175		1096		1146		1236		

\* W przypadku gdy puszką zawiasu nie mieści się w świetle muru należy wykonać podkucie.

### WYSOKOŚĆ „220” JEST DOSTĘPNA W KOLEKCJACH:

- Porta VECTOR
- Porta DESIRE
- Natura CLASSIC
- Natura LINE
- Natura VECTOR

### UWAGI:

- Tolerancja wymiarów zgodnie z PN: do 1 m: ±1 mm, powyżej 1 m: ±2 mm.
- Dostawki do drzwi przylgowych dostępne w naturalnej okleinie oferujemy w rozmiarze „40”, gdzie S<sub>s</sub>=444, H<sub>s</sub>=2030.
- Ościeżnice są zaprojektowane do postawienia na gotowej, wykończonej posadzce. W przypadku ościeżnic stalowych istnieje możliwość zamówienia ich w wersji wydłużonej o 30 mm do zalania w wylewce posadzki. Należy wówczas podane wymiary H<sub>b</sub> i H<sub>z</sub> powiększyć o 30 mm (poziom „-30”).
- Podany dla skrzydeł wewnętrznych w tabeli rozmiar skrzydła dotyczy zarówno skrzydeł przylgowych, jak i suwanych.
- Porta SYSTEM zintegrowana z naświetlem górnym wymiary H<sub>v</sub>, H<sub>b</sub> i H<sub>z</sub> +302 mm.
- Stosując ościeżnicę PROJEKT (BIS i Premium) należy powiększyć otwór w murze S<sub>o</sub> o 30 mm oraz wysokość H<sub>o</sub> o 15 mm (tolerancja wyników ±10 mm / ±5 mm).

# Klasyfikacja pokryć Porta

## SPRAWDŹ JAKĄ ILOŚĆ GWIAZDEK JEST PRZY NAZWIE WYBRANEJ OKLEINY

W klasyfikacji Porta uwzględniono sześć grup, podziału na grupy dokonano na podstawie jakości wykończenia, stanowiącej o jej trwałości i odporności na czynniki zewnętrzne. Mamy nadzieję, że nasza klasyfikacja ułatwi Państwu podjęcie najlepszej decyzji i optymalny wybór. Przy każdym prezentowanym produkcie znajdują Państwo informację o klasyfikacji zastosowanego pokrycia.

<b>ECONOMIC</b> ★★★★☆☆ Klasa stanowiąca idealne połączenie jakości i ceny.	<b>STANDARD</b> ★★★★☆☆ Klasa podstawowa Porta zapewnia możliwość długotrwałego użytkowania w gospodarstwach domowych.	<b>STANDARD PLUS</b> ★★★★☆☆ Rozszerzona klasa STANDARD o podwyższonych parametrach ścieralności oraz odporności na wilgotność.
<b>PREMIUM</b> ★★★★☆☆ Klasa idealnie łącząca estetykę z gwarancją wysokiej jakości użytkowej, z sugerowanym przeznaczeniem do budynków mieszkalnych i biur.	<b>PROFESSIONAL</b> ★★★★☆☆ Klasa łącząca niezmienną funkcjonalność z elegancją wszędzie tam, gdzie drzwi bezpośrednio są narażone na długotrwałe działanie czynników zewnętrznych, z sugerowanym przeznaczeniem do hoteli, budynków użyteczności publicznej i biur.	<b>EXTREME</b> ★★★★☆☆ Klasa, której parametry stanowią ochronę dla intensywnego użytkowania drzwi wykończonych tym rodzajem pokrycia. Przeznaczona jest do miejsc o dużym natężeniu ruchu, wszędzie tam, gdzie dziennie przechodzą setki ludzi.



Szczegółowe dane dotyczące oklein pod adresem:  
[www.porta.com.pl/kartyoklein](http://www.porta.com.pl/kartyoklein)



Specjalnie dla Państwa, na podstawie europejskich standardów, opracowaliśmy klasyfikację pokryć biorąc pod uwagę różne bodźce zewnętrzne wpływające bezpośrednio na trwałość powierzchni drzwi. Na klasyfikację składają się następujące czynniki, które oddziałują na drzwi i ich okleiny w codziennym użytkowaniu:

### ŚCIERANIE



Nieuniknione działanie podczas użytkowania każdego dnia drzwi są narażone na wielokrotne otarcia związane z przejściami osób, gdzie często zajęte ręce, przenoszone dokumenty, czy rzeczy osobiste uniemożliwiają prawidłowe ich użytkowanie. Powierzchnia skrzydła musi wytrzymać zabawę dzieci, często także zwierzęta domowe nie oszczędzają drzwi w oczekiwaniu na przyjsię domowników.

### ŚWIATŁO DZIENNE



Czynnik wpływający na zmianę tonacji kolorów w długim okresie użytkowania. Sprawdziliśmy dla Państwa wszystkie rodzaje oklein oraz ich sposób reakcji na światło dzienne przy wieloletnim użytkowaniu i z dumą podkreślamy, że dobrane przez nas sposoby pokrycia drzwi osiągają bardzo dobre wyniki przez cały okres użytkowania.

### ŚRODKI CZYSZCZĄCE



Prace porządkowe zarówno w domu, jak i w firmie powodują konieczność użycia środków czyszczących, co zwykle nie pozostaje bez znaczenia dla trwałości powierzchni.

### WILGOTNOŚĆ



Bezpośrednie narażenie przy dużej wilgotności powietrza, dotyczy właśnie okleiny i to jej odporność na ten czynnik gwarantuje niezmienną kształtu oraz jednolitą powierzchnię przez cały czas użytkowania.

# Próbki kolorów

## Kolory z palety RAL



### Lakier Standard ★★☆☆☆☆



### Lakier Premium ★★★★★☆



### Farba Akrylowa UV ★★★★★☆



KOLOR BIAŁY PORÓWNYWALNY DO RAL 9003

W związku z użyciem różnych materiałów i technologii wykończenia do pokrycia skrzydła i ościeżnicy, może wystąpić niewielka różnica kolorystyczna między nimi.

### Farba Akrylowa UV ★★★★★☆



KOLOR SZARY PORÓWNYWALNY DO RAL 7035

Wykończenie dostępne wyłącznie w kolekcji Porta GRANDE oraz na ościeżnicach w Farbie Akrylowej UV

### Okleina Premium ★★★★★☆

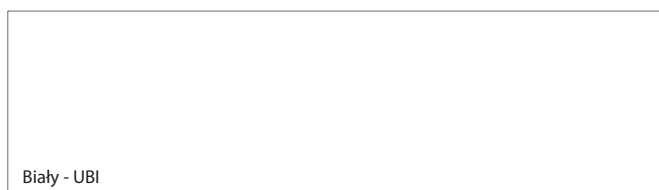

### Okleina Super Matt ★★★★★☆



Wykończenie dostępne wyłącznie na ościeżnicy Porta SYSTEM ELEGANCE

### Okleina Portasynchro 3D ★★★★★☆

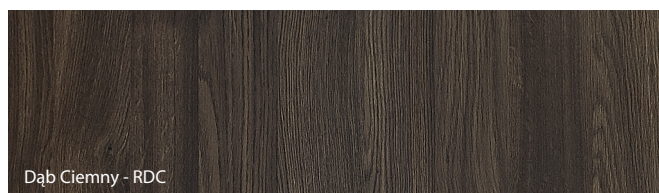
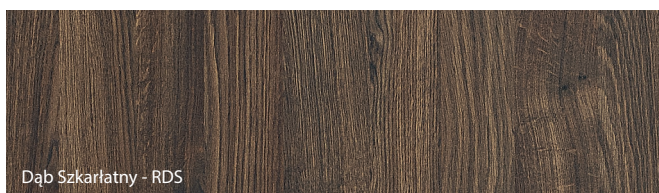
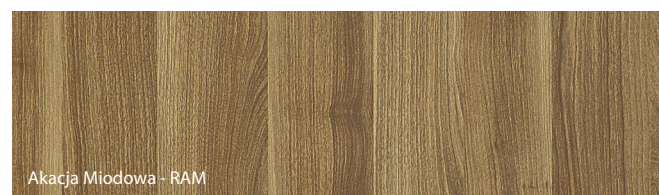
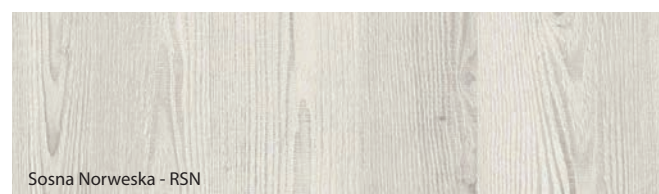

Porta przykłada najwyższą wagę do dokładnego dopasowania kolorystycznego proponowanych zestawów drzwiowych, jednak ze względów technologicznych lub materiałowych mogą występować niewielkie różnice pomiędzy ich elementami.

# Próbki kolorów

## Okleina Portadecor ★★☆☆☆☆

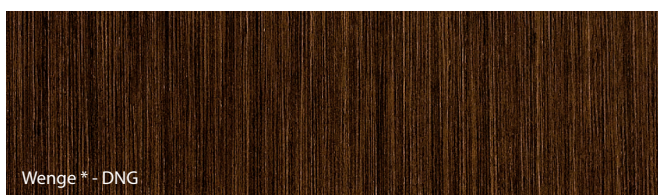
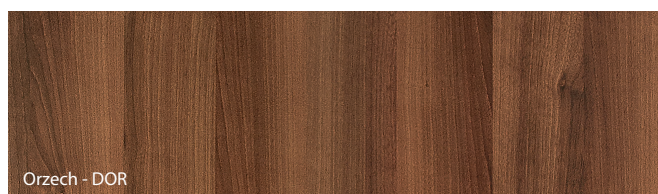
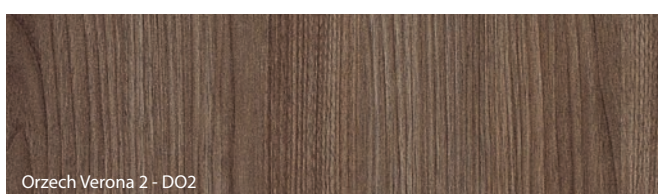

\* do wyczerpania zapasów

KOLOR SZARY PORÓWNYWALNY DO RAL 7047 / NCS S 2000-N

## Okleina Portadur ★★☆☆☆☆

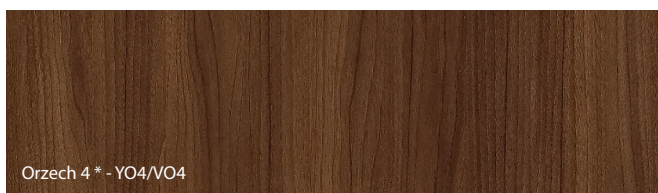
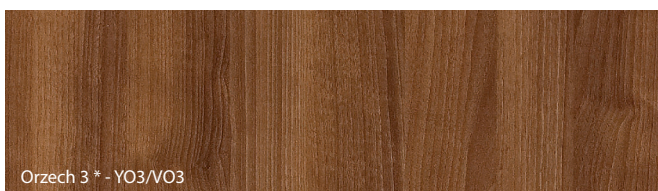

\* do wyczerpania zapasów

## Okleina Portalamino ★★☆☆☆☆

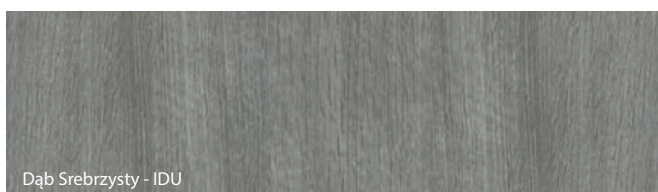
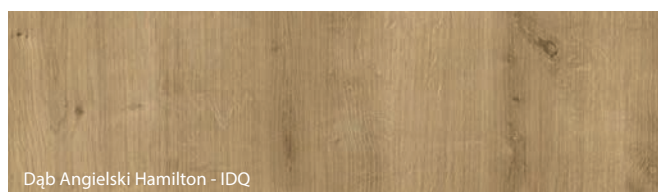

Porta przykłada najwyższą wagę do dokładnego dopasowania kolorystycznego proponowanych zestawów drzwiowych, jednak ze względów technologicznych lub materiałowych mogą występować niewielkie różnice pomiędzy ich elementami.



# Próbki kolorów

## Okleina Portaperfect 3D ★★★★★☆

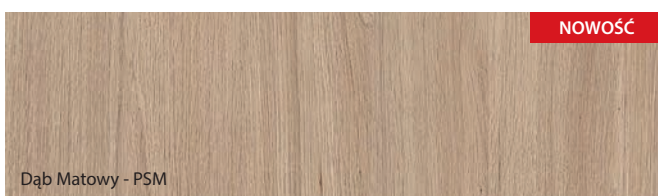
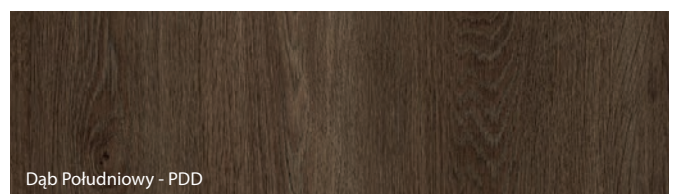
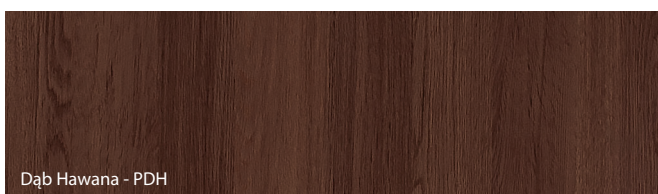
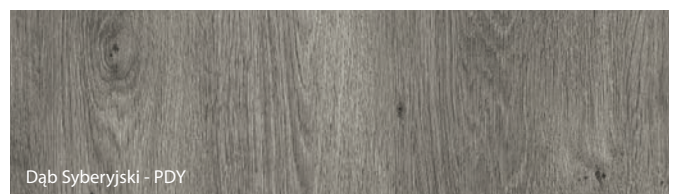
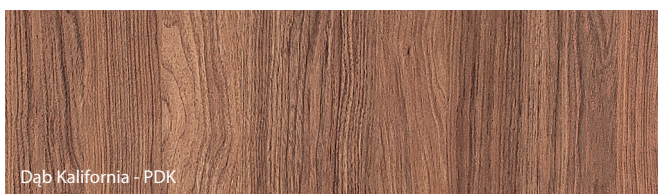
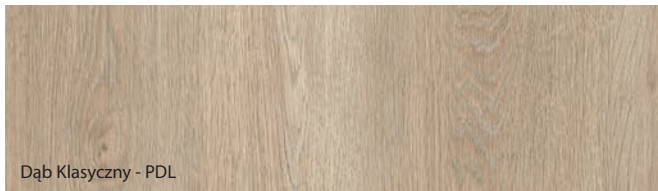
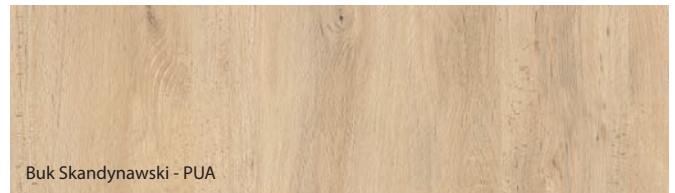

NOWOŚĆ

## Płyta Gladstone/Halifax ★★★★★★

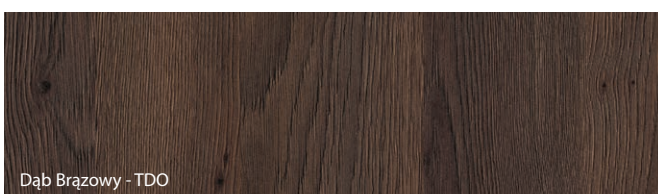
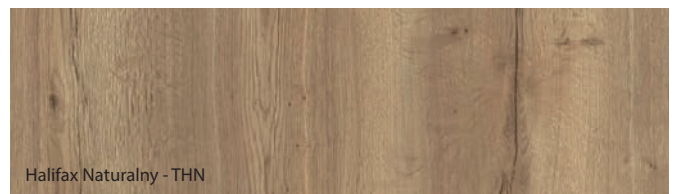
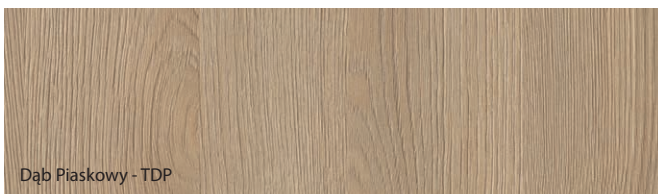

Porta przykłada najwyższą wagę do dokładnego dopasowania kolorystycznego proponowanych zestawów drzwiowych, jednak ze względów technologicznych lub materiałowych mogą występować niewielkie różnice pomiędzy ich elementami.

# Próbki kolorów

## Okleina CPL HQ 0,2 ★★★★★☆

## Okleina HPL i CPL 0,7 ★★★★★★

GRUPA I

Biały - 2BM

Biały - HBM / 7BM

Dąb Milano 1 - 2D1

Dąb Milano 1 - 7D1

Buk Piaskowy - 2UP

Buk Piaskowy - 7UP

Dąb Milano 4 - 2D4

Dąb Milano 4 - 7D4

Orzech Modena 1 - 2O1

Orzech Modena 1 - HO1 / 7O1

Dąb Milano 5 - 2D5

Dąb Milano 5 - 7D5

Hikora Naturalna - 2OH

Hikora Naturalna - 7OH

Beton Ciemny - 2UC

Beton Ciemny - 7UC

Czarny - 2EC

Czarny - HEC / 7EC

Popielaty Euroinvest - 2PO

Popielaty Euroinvest - HPO / 7PO

Orzech Bielony - 2OB

Orzech Bielony - HOB / 7OB

Buk Porta\* - 2UU

Dąb Naturalny - 2DA

Dąb Naturalny - HDA / 7DA

Orzech Naturalny (matowy) - 2ON

Orzech Naturalny (matowy) - HON / 7ON

Antracyt HPL/CPL - 2NC\*\*

Antracyt HPL/CPL - HNC / 7NC\*\*

Beton Jasny - 2US

Beton Jasny - 7US

Struktura Ciemny - 2FC

Struktura Ciemny - 7FC

Charakterystyka oklein HPL i CPL na [www.porta.com.pl/dm/charakterystykaHPLCPL.pdf](http://www.porta.com.pl/dm/charakterystykaHPLCPL.pdf)

\* do wyczerpania zapasów

\*\* oznaczenie HPL/CPL wprowadzono z uwagi na dedykowaną farbę proszkową Antracyt HPL/CPL

Porta przykładą najwyższą wagę do dokładnego dopasowania kolorystycznego proponowanych zestawów drzwiowych, jednak ze względów technologicznych lub materiałowych mogą występować niewielkie różnice pomiędzy ich elementami.



## Okleina Naturalna Dąb ★★★★★☆☆

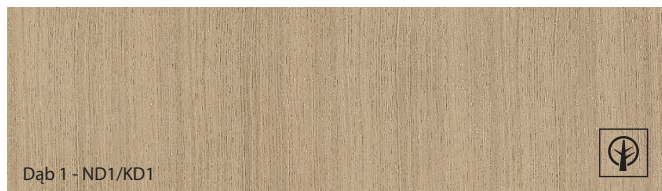

## Okleina Naturalna Jesion ★★★★★☆☆



## Okleina Naturalna Orzech ★★★★★☆☆

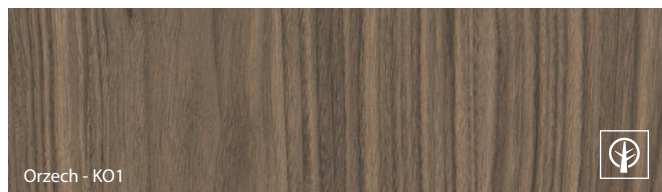

**Okleina Naturalna Select** - to specjalnie przygotowana i wyselekcjonowana okleina naturalna charakteryzująca się dużą **powtarzalnością rysunku usłojenia i koloru wybarwienia**. Produkty wykonane w tego rodzaju pokryciu spełniają wysokie normy jakościowe.

**Okleina Naturalna Dąb, Jesion, Orzech** oraz okleiny **Naturalne Dąb Satin** - to okleiny charakteryzująca się **różnorodnością kolorystyki, rysunku usłojenia**, występujących skrętów włókien, itp. Ich charakter wynika z naturalnego środowiska wzrastania drzewa, z warunków klimatycznych i siedliskowych występujących w obrębie tego samego gatunku biologicznego.

**Te właściwości** morficzne drewna, charakterystyczne dla **naturalnego materiału odróżniają go od tworzyw sztucznych** i jako takie w żaden sposób nie stanowią o wadliwości wyrobu.

## Okleina Naturalna Dąb Satin ★★★★★☆☆

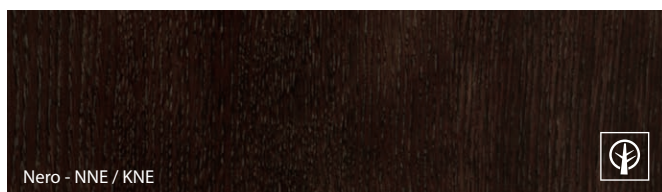
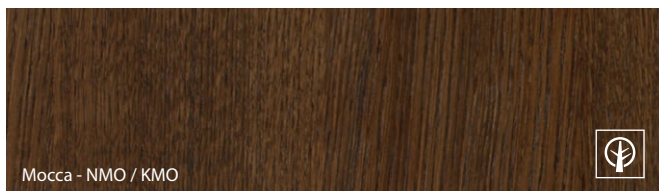
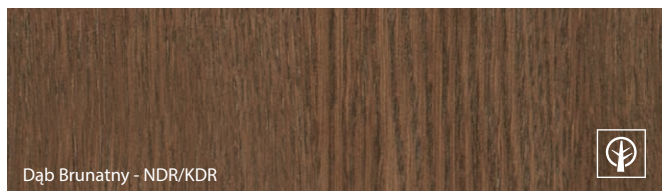
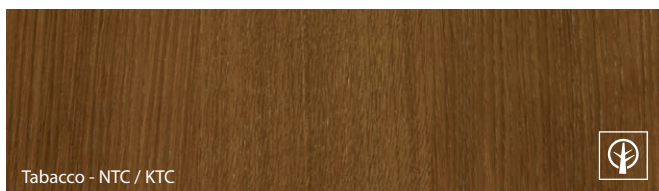
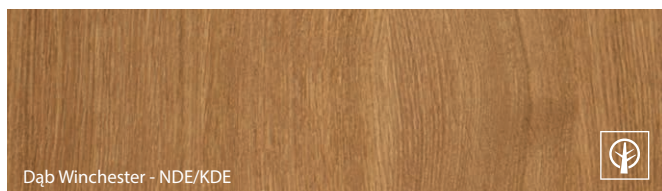

Symbolika kolorów:  
N – okleina w wersji „pasiak”  
K – okleina w wersji „kwiat”

Wzór okleiny uzyskuje się poprzez właściwą selekcję drewna oraz odpowiednią obróbkę liści okleiny i technikę ich składania.

Pasiak – okleina o jednolitym rysunku słoików drewna.

Kwiat (flader) – okleina o naturalnym, wyraźnym i wzorzystym rysunku słoików drewna.

Specyfiką okleiny naturalnej jest możliwość wystąpienia różnic w usłojeniu i wybarwieniu. Różnice te nie mogą być podstawą uznania reklamacji.

## Okleina Naturalna Select ★★★★★☆☆

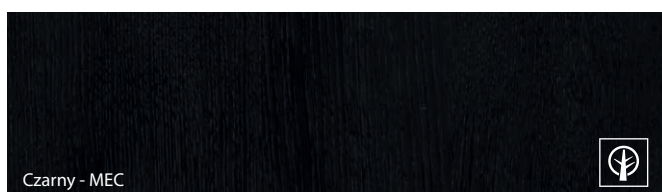
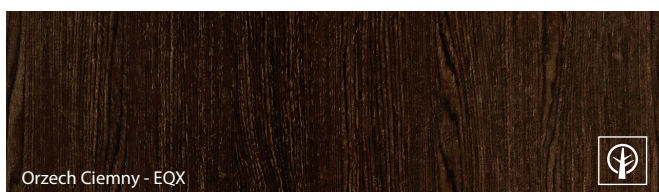

KOLOR BIAŁY PORÓWNYWALNY DO RAL 9016

KOLOR CZARNY PORÓWNYWALNY DO RAL 9017

Porta przykłada najwyższą wagę do dokładnego dopasowania kolorystycznego proponowanych zestawów drzwiowych, jednak ze względów technologicznych lub materiałowych mogą występować niewielkie różnice pomiędzy ich elementami.

# Próbki kolorów

## Blacha Stalowa Laminowana PCV ★★★★★☆

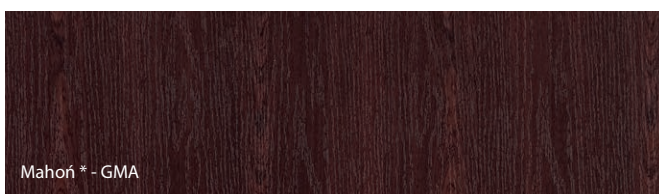
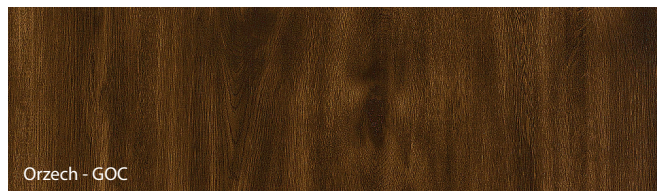
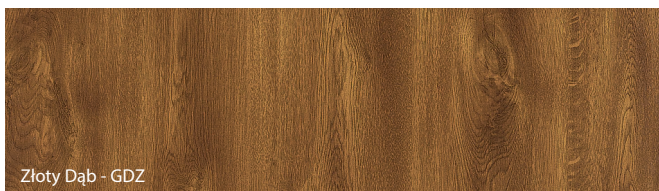
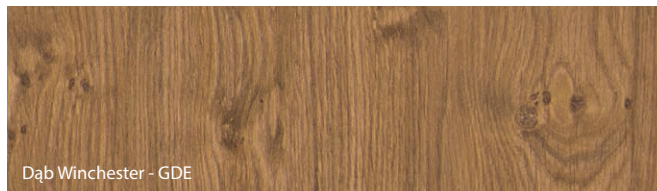
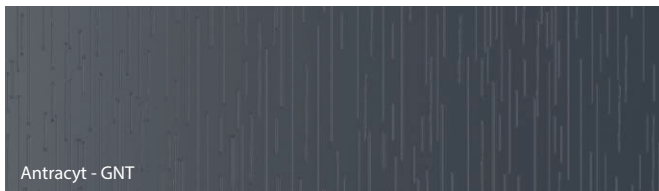

\* do wyczerpania zapasów

## Blacha Powlekana ★★★★★☆

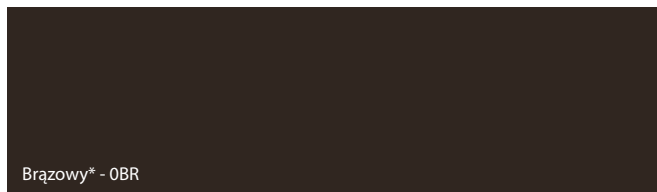

Z uwagi na charakter stosowanego materiału, kolorystyka produktów jest zbliżona do podanych z palety RAL.

Kolor Biały porównywalny do RAL 9010 / Kolor Popielaty porównywalny do RAL 7035  
Kolor Antracyt porównywalny do RAL 7024 / Kolor Brązowy porównywalny do RAL 8017

\* do wyczerpania zapasów

## Blacha Ocynkowana ★★★★★☆

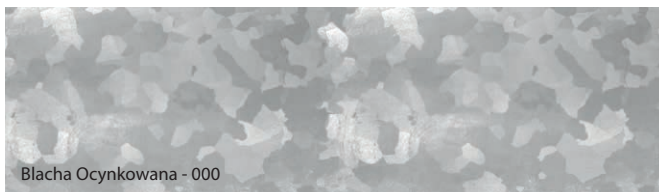







## Stal Nierdzewna ★★★★★★

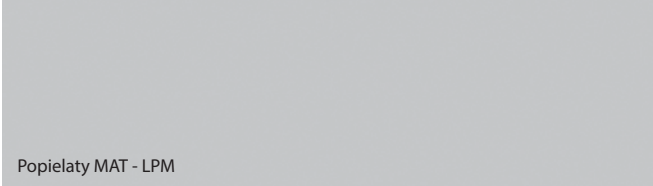
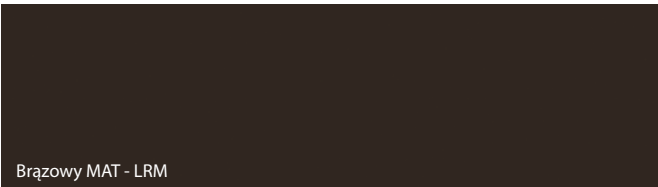

Porta przykłada najwyższą wagę do dokładnego dopasowania kolorystycznego proponowanych zestawów drzwiowych, jednak ze względów technologicznych lub materiałowych mogą występować niewielkie różnice pomiędzy ich elementami.

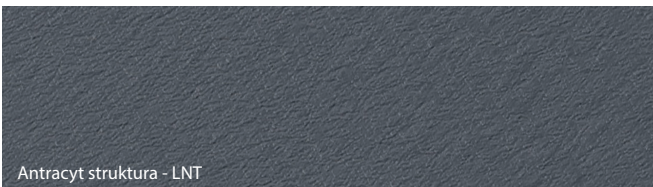
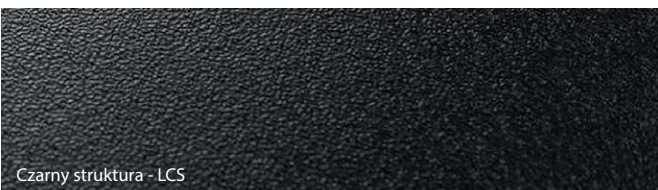
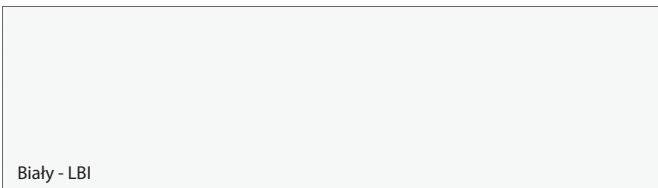
# Próbki kolorów

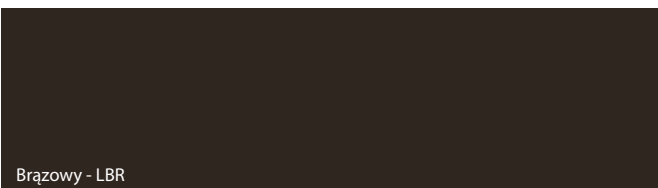
## Farba Poliestrowa Premium ★★★★★☆

GRUPA I	 Biały MAT - LBM	 Popielaty MAT - LPM
	 Brązowy MAT - LRM	 Beżowy MAT - LKM
	 Antracyt HPL/CPL - LNC *	 Antracyt struktura - LNT
GRUPA II	 Czarny struktura - LCS	
GRUPA III	 Biały - LBI	 Popielaty - LPO
	 Brązowy - LBR	 Czarny MAT - LCM

\* oznaczenie HPL/CPL wprowadzono z uwagi na dedykowaną okleinę Antracyt HPL/CPL

Kolor Biały (LBM) porównywalny do RAL 9003 / Kolor Biały (LBI) porównywalny do RAL 9016  
Kolor Popielaty (LPM, LPO) porównywalny do RAL 7047 / Kolor Brązowy (LRM, LBR) porównywalny do RAL 8028  
Kolor Beżowy (LKM) porównywalny do RAL 1019 / Kolor Czarny (LCM) porównywalny do RAL 9017  
Kolor Antracyt struktura (LNT) porównywalny do RAL 7024

## Farba Podkładowa ★★★★★☆



Farba podkładowa – Popielaty (LBP) porównywalny do RAL 7035

Porta przykłada najwyższą wagę do dokładnego dopasowania kolorystycznego proponowanych zestawów drzwiowych, jednak ze względów technologicznych lub materiałowych mogą występować niewielkie różnice pomiędzy ich elementami.

# Szyby

## ■ RODZAJE PRZESZKLEŃ



Szyba matowa



Szyba „chinchilla”



Szyba „ramka” matowa



Szyba przezroczysta

Wymiary szymb dostępne na [www.porta.com.pl/do-pobrania](http://www.porta.com.pl/do-pobrania)



**AUTORYZOWANA  
GRUPA MONTAŻOWA  
PORTA**



---

Skorzystaj z usług **Autoryzowanej Grupy Montażowej PORTA** i zapewnij sobie **wysoką jakość montażu!**

Autoryzowane Grupy Montażowe to firmy posiadające **certyfikat potwierdzający ich kwalifikacje** dotyczące montażu produktów PORTA.

---

## **Szukasz Autoryzowanej Grupy Montażowej PORTA?**

Odwiedź stronę [www.porta.com.pl/montazysci](http://www.porta.com.pl/montazysci) lub zapytaj w Punkcie Sprzedaży.

## **Monterze, chcesz uzyskać autoryzację PORTA?**

Odwiedź stronę [www.monter.porta.com.pl](http://www.monter.porta.com.pl) i uzyskaj więcej informacji o szkoleniach.

# Dodatkowe Informacje

Z MYŚLĄ O TOBIE PRZYGOTOWALIŚMY ZESTAW LINKÓW DO NASZEJ STRONY WWW, Z ISTOTNYMI INFORMACJAMI, KTÓRYCH NIE ZNAJDZIESZ W NASZYM KATALOGU.

---



## Rodzaje Konstrukcji

Znajdziesz tutaj rodzaje konstrukcji wszystkich naszych skrzydeł.

---



## Zestawienie Parametrów Technicznych oraz zastosowanie Drzwi PORTA

Znajdziesz tutaj zestawienie parametrów takich jak: Klasa Mechaniczna, Antywłamaniowość, Ognioodporność, Dymoszczelność, Dźwiękoszczelność oraz zalecane zastosowanie drzwi wg projektu.

---



## Lustro w skrzydłach suwanych

Zobacz, z której strony znajduje się lustro w skrzydłach suwanych.

---



## Szyba w Twoich drzwiach

Zobacz, z której strony znajduje się matowa strona szyby.

---



## Tabela wymiarów drzwi dwuskrzydłowych

Znajdziesz tutaj tabelę wymiarową drzwi dwuskrzydłowych wewnątrzlokalowych z ościeżnicami drewnianymi.

---



## Naświetla

Znajdziesz tutaj informacje dotyczące naświetli oraz cennik.



**Wybieraj  
produkty  
ze znakiem  
najwyższej  
jakości**

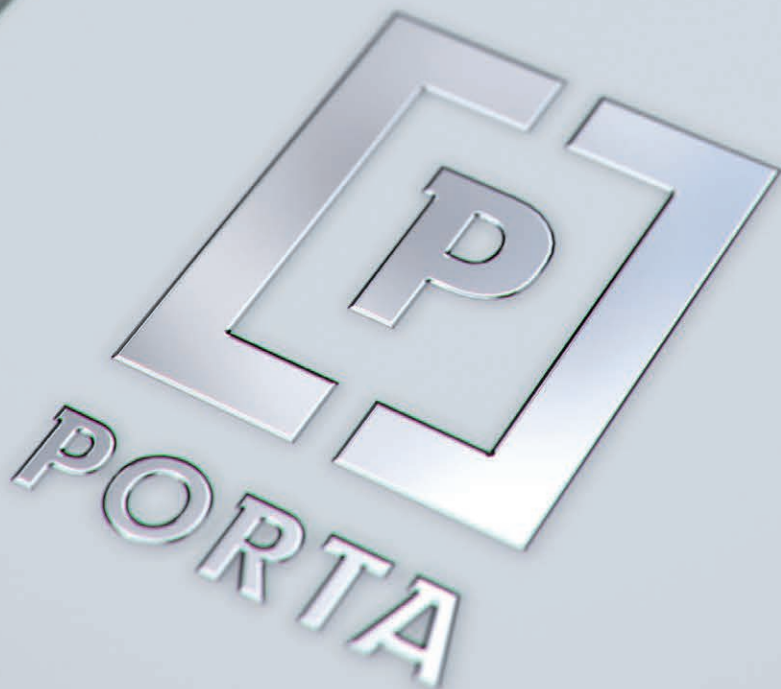

# DOSTOSUJ DRZWI DO SWOICH POTRZEB

## WZORNICTWO

Dopasuj wzór drzwi do funkcji i stylu pomieszczenia.

## FUNKCJA

Dopasuj cechy użytkowe drzwi do pomieszczenia i budynku.

## PARAMETRY

Dopasuj parametry drzwi do wymagań projektu.

## KOLOR

Dopasuj kolorystykę drzwi do ich docelowego otoczenia.



Bogata gama produktów dostępna zarówno w opcjach standardowych jak i niestandardowych.  
Więcej inspiracji i porad na blogu Porta: [www.porta.com.pl/otworzsiena](http://www.porta.com.pl/otworzsiena)  
w katalogach Porta: [www.porta.com.pl/katalogi](http://www.porta.com.pl/katalogi)

## AUTORYZOWANI DEALERZY

Bełchatów BEL-POL 44 633 80 35	Lubin BUDUS Grupa PHMB 76 844 39 90	Sochaczew GRUPA EXPERT 46 863 26 27
Białystok AWRUK - STOLARKA BUDOWLANA 85 675 65 00	Lublin ART-MAR 81 718 82 57	Stalowa Wola / Rozwadów SOLO 15 642 62 35
Bielsko-Biała BEL-POL 33 821 18 97	Lublin BEL-POL 81 460 29 07	Starachowice FACHOWIEC 41 261 25 16
Bielsko-Biała MTB JASIŃSKI 33 816 33 36	Lublin OKNA SZALACHA 814 434 848	Suwałki AWRUK - STOLARKA BUDOWLANA 87 739 01 87
Błonie CENTROBUD 22 725 30 96	Lublin PORTO 81 444 60 25	Szaflary TOMEX 18 275 40 64
Bolesławiec JAWA 75 732 05 24	Łomża DW DOMEL 86 215 59 80, 86 215 42 22	Szczecin HIPER STOLARKA 91 485 64 51
Bydgoszcz DRZWI-TESSA 52 364 67 00, 52 381 91 25	Łódź BEL-POL 42 676 76 36	Szczecin PROHAUS 91 484 69 92
Bydgoszcz STALREM 52 346 55 23	Łódź BEL-POL CH Port 42 231 57 64	Szczecin STALREM 91 484 73 99
Białobrzegi OKNO-BUD 48 613 46 13	Łódź MATERIAŁY BUDOWLANE 42 674 82 44	Szczecinek BEL-POL 94 372 23 38
Chojnice BELPOL 52 397 56 99	Łódź STALREM 42 653 51 44/45	Świdnica BEL-POL 74 856 38 30
Czechowice-Dziedzice MTB JASIŃSKI 32 215 50 49	Maków Mazowiecki CENTROBUD 29 717 13 48	Tarnów TOMEX 14 627 26 32
Częstochowa Fachowiec 34 360 22 40	Nowa Sól BEL-POL 68 356 33 20	Toruń BEL-POL 56 622 02 26
Elk DW DOMEL 87 610 32 11	Nowy Sącz BOGDAŃSKI 18 444 24 13	Toruń DRZWI-TESSA 56 655 92 60
Elk MURBET 87 620 06 20	Nowy Sącz TOMEX 18 444 11 27	Toruń GRUPA EXPERT 512 290 303
Gdańsk CH CITY MEBLE BEL-POL 58 301 78 39	Nowy Sącz / Paszyn TOMEX 18 440 20 14	Tychy MULTI DESIGN 32 329 13 97
Gdańsk MORSKI PARK HANDLOWY BEL-POL 58 301 78 39	Olsztyn ALTADOOR 89 533 21 07	Tychy MULTI-FORM 32 227 27 27
Gdańsk STALREM 58 340 69 50	Olsztyn BEL-POL 774 567 999	Wałbrzych BEL-POL 74 886 95 00
Gdańsk ŚWIAT DRZWI BUDUS 58 688 67 77	Olsztyn CENTRUM PORTA 89 533 08 77	Warszawa BEL-POL CH Janki 22 702 35 01
Gdynia BEL-POL 58 661 91 93	Olsztyn FACHOWIEC 89 539 95 28	Warszawa BEL-POL CH Targówek 22 331 04 90
Gliwice BEL-POL 32 778 51 79	Opole BEL-POL 774 567 999	Warszawa CENTROBUD 22 725 30 96
Gliwice HADDEX 602 815 000	Ostrów Wielkopolski INTAR 62 737 51 48	Warszawa SYKOMAT 22 559 10 35
Gorzów Wlkp. BEL-POL 95 722 73 19	Ostrów Wielkopolski LUNA 62 736 15 11	Warszawa TECHNOBUD 22 632 85 06
Grudziądz EKSPOL 56 461 37 78	Pabianice BEL-POL 42 215 69 78	Warszawa / Błonie CENTROBUD 22 731 81 53
Grudziądz FACHOWIEC 56 466 25 45	Piotrków Trybunalski BEL-POL 607 770 241	Warszawa / Góraszka SYKOMAT 22 780 09 80
Jastrzębie Zdrój HADDEX 32 478 81 37	Poznań BEL-POL 61 653 21 53	Warszawa / Grodzisk Mazowiecki FACHOWIEC 22 723 00 14
Jelenia Góra BEL-POL 75 641 23 73	Poznań EKO 61 815 03 44	Warszawa / Łomianki TECHNOBUD 22 751 70 41-44
Katowice BEL-POL 32 252 86 91/92	Poznań FACHOWIEC 61 820 32 52	Warszawa / Milanówek FACHOWIEC 22 724 35 91
Katowice BUDUS Grupa PHMB 32 608 87 87	Poznań MULTI-FORM 61 873 33 00	Warszawa / Okęcie BEL-POL 22 718 31 30
Katowice FACHOWIEC 32 353 83 38	Poznań CENTRUM PORTA 61 846 08 60	Warszawa / Piaseczno SYKOMAT 22 750 68 66
Kielce APOLLOPLAST 41 346 10 11	Poznań / Komorniki BEL-POL 61 628 06 10/11	Warszawa / Piaseczno FACHOWIEC 22 750 44 48
Kielce BEL-POL 41 362 68 66	Poznań / Wysogotowo BUDOM MARKET PLUS 61 10 20 444	Warszawa / Pruszków FACHOWIEC 22 728 23 78
Kolbuszowa GRUPA EXPERT 17 227 00 45	Przasnysz/Sierakowo CENTROBUD 602 657 427	Warszawa / Stara Iwiczna SYKOMAT 22 224 39 31
Kołobrzeg WIK 94 351 64 18	Przemysł MULTI-FORM 16 678 48 31	Warszawa / Stara Miłosna SYKOMAT 22 773 38 81
Kraków BEL-POL 12 417 39 46	Pszczyna KRONODOM 32 738 77 77	Warszawa / Tarczyn CENTROBUD 22 727 87 67
Kraków BEL-POL CENTRUM PORTA 12 293 32 40	Pszczyna MULTIFORM 32 447 20 46	Warszawa / Ząbki FACHOWIEC 22 614 18 06
Kraków FACHOWIEC 12 290 70 49	Puławy BEL-POL 81 888 03 49	Wejherowo BEL-POL 58 672 30 51
Kraków HEBAN 12 651 87 24	Przytyk OKNO-BUD 48 618 06 66	Włocławek BEL-POL 54 234 12 57
Kraków STALREM 12 264 72 25/26	Radom FACHOWIEC 48 340 03 45	Wrocław BEL-POL DOMAR 71 7571630
Kraków SOLO 12 278 22 27	Radom OKNO-BUD 48 381 17 95	Wrocław BEL-POL 71 321 00 41
Kraśnik FACHOWIEC 797986400	Rzeszów BOZ 17 850 51 33/34	Wrocław BUDUS Grupa PHMB 71 373 19 90
Kwidzyn FACHOWIEC 55 247 20 48	Rzeszów FACHOWIEC 515 493 595	Wrocław 3W Dystrybucja Budowlana 71 346 79 90
Legnica BEL-POL 76 856 03 00	Rzeszów SOLO 17 850 02 89	Wrocław / Bielany BEL-POL 71 390 19 30
Lębork BEL-POL 59 863 30 38	Rzeszów WEPA 17 864 22 80	Zielona Góra CeMBe 68 320 33 00
Lubin BEL-POL 76 724 95 11	Ślupsk FIMAL Bałtycka/Zielona 59 848 31 59	Żyrardów FACHOWIEC 46 854 17 83



### ● Fabryki PORTA KMI Poland

### ● Regionalni Kierownicy Sprzedaży

GDAŃSK	885 960 271
KRAKÓW	721 221 000
KIELCE	601 994 394
POZNAŃ	601 994 392
WARSZAWA	782 623 137
WROCŁAW	601 994 398

### ● Szefowie Nadzoru Inwestycji

PÓŁNOC	603 952 003
CENTRUM	601 994 396
POŁUDNIOWY ZACHÓD	782 623 138
POŁUDNIOWY WSCHÓD	601 994 399

Niniejszy katalog produktów nie stanowi oferty w rozumieniu przepisów Kodeksu Cywilnego, ani zapewnienia w rozumieniu przepisu art. 4 ustawy z dnia 27.07.2002 r. o szczególnych warunkach sprzedaży konsumenckiej. Firma Porta KMI Poland S.A. zastrzega sobie prawo wprowadzenia (bez uprzedzenia) zmian parametrów technicznych, wyposażenia, cen, warunków wydłużonej gwarancji oraz specyfikacji produktów. Wszystkie ceny, zawarte w niniejszym Katalogu, stanowią średnie rynkowe ceny detaliczne produktów, określone na podstawie wybranej próbki transakcji dokonywanych przez dealerów i Autoryzowane Punkty Sprzedaży (APS). Ceny w Katalogu podane są w PLN. Niniejszy Katalog nie ustala cen odsprzedaży, zaś poszczególne dealery i APS indywidualnie określają ceny produktów Porta, w związku z czym ceny sprzedaży mogą się różnić w poszczególnych punktach sprzedaży. Zawarte informacje są aktualne w chwili ukazania się niniejszej publikacji. Wszystkie poprzednie cenniki dotyczące tego samego asortymentu tracą ważność. Aktualne ceny i szczegółowa oferta dostępna również na [www.porta.com.pl](http://www.porta.com.pl)

UWAGA! Ze względu na użytą technikę druku kolor prezentowanego produktu może różnić się od oryginału.

