

DRE

KATALOG DRZWI

2021

EDYCJA 5



*Polecam
Krzysztofowi*

drzwi DRE BINITO 20
Do kolekcji Binito **klamka WEGA za 1 zł**

Promocja drzwi



Cena skrzydła od:

637 zł netto

783,51 zł brutto

Cena ościeżnicy od:

565 zł netto

694,95 zł brutto

Klamka WEGA z szyldem:

1 zł netto**

1,23 zł brutto

Cena kompletu od:

1203 zł netto

1479,69 zł brutto (VAT 23%)

BINITO 20



Drzwi malowane są najwyższej jakości lakierem akrylowym UV, który długotrwale zabezpiecza powierzchnię skrzydła.

* Drzwi BINITO 20 dostępne są ze stanów magazynowych w wybranych konfiguracjach drzwi przylgowych w kolorze białym.

** Promocja kolekcji BINITO z klamką WEGA i szyldem za 1 zł netto trwa do wyczerpania zapasów.

DRZWI RAMOWE

Vetro E -Synchro.....	4
Semi.....	6
Estra.....	8
Emena.....	10
Verano.....	11
Ena.....	12
Triesta.....	13
Solte.....	14
Reva.....	15
Nestor.....	16
Auri.....	18
Elsa.....	20
Fosca.....	22
Premium.....	24
Piano.....	26
Scala.....	28
Verso.....	30
Vetro A.....	32
Vetro B.....	34
Vetro D.....	36

DRZWI RAMOWE MALOWANE

Berge.....	38
Even.....	40
Nestor.....	42
Vetro E.....	44

DRZWI PŁYTOWE

Nova -Cell.....	46
Wood.....	48
Claro.....	50
Grafi.....	52
Lux.....	56
Nova -Synchro.....	58
Rivia.....	60
Galeria Alu.....	62
Arte B.....	64
Carla.....	66
Finea i Finea B.....	68
Deco.....	70
Modern.....	72
Kanon.....	74
Plus.....	76
Standard.....	78
Fano.....	80
Arte.....	82

DRZWI PŁYTOWE MALOWANE

Uni.....	84
Fargo.....	86
Binito.....	88

DRZWI PŁYTOWE LAMINAT CPL

NOWOŚĆ Standard Invest.....	90
NOWOŚCI Standard CPL.....	92

DRZWI PŁYTOWE O ZM. WYSOKOŚCIACH

Standard 10.....	93
Modern.....	94
Plus.....	95

SYSTEMY PRZESUWNE

Naścienny.....	96
Drzwi szklanych.....	98
Naścienny SPAZIO CD.....	100
Kaseta ościeżnicowa PA.....	102

DRZWI SKŁADANE

Folde.....	104
------------	-----

DRZWI Z UKRYTĄ OŚCIEŻNICĄ

Sara Eco 2.....	106-108
Ościeżnice aluminiowe DRE.....	109

DOSTAWKI

Dostawki płytowe.....	110
Dostawki ramowe.....	111

NAŚWIETLA I DOŚWIETLA

Naświetla i doświetla.....	112
----------------------------	-----

DRZWI PŁYTOWE WEJŚCIOWE WEWNĘTRZNE

Enter/Solid.....	114
SOLID RC2.....	118

DRZWI TECHNICZNE

Athos drzwi P.POŻ. EI30.....	120
Forca drzwi antywłamaniowe RC3 P.POŻ.....	122
Forca B drzwi antywłamaniowe RC3.....	123
Olimp drzwi P.POŻ. EI30, EI60.....	124-125
Ościeżnica metalowa P.POŻ.....	126
NOWOŚĆ Ościeżnica drewniana P.POŻ.....	127

DRZWI Z IZOLACYJNOŚCIĄ AKUSTYCZNĄ

Enter Akustik Rw=32dB.....	128
----------------------------	-----

DRZWI SZKLANE

Galla.....	129
Okucia drzwi szklanych.....	130
Informacje techniczne drzwi szklanych.....	131

OŚCIEŻNICE

Ościeżnice proste przylgowe.....	132
Ościeżnice proste bezprzylgowe.....	133
Ościeżnice regulowane.....	134
Ościeżnice regulowane o zm. wys.....	136
Ościeżnice regulowane bezprzylgowe.....	137
Ościeżnice regulowane bezprzylgowe o zmiennych wysokościach.....	138
Ościeżnice regulowane z odwróconą przylgą.....	139
Ościeżnice regulowane bezprzylgowe z panelami kątowymi.....	140
Tunel regulowany.....	142
Panele poszerzające.....	144
Ościeżnica stalowa stała.....	146
Ościeżnica stalowa regulowana.....	148
Ościeżnica stalowa hybrydowa.....	150

AKCESORIA, DODATKOWE INFORMACJE

NOWOŚCI Klamki i akcesoria.....	152
Wzory dekorów.....	159
Wzory grafik kolekcji GRAFI.....	162
Wzory szyb.....	166
Elementy maskujące ościeżnic.....	168
Akcesoria wentylacyjne i inne.....	169
Informacje techniczne.....	170-178



Vetro E - dąb halifax naturalny

Laminaty
EGGER 3 mm
grupa 1

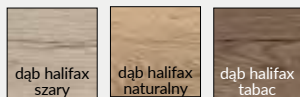

Laminaty
CLEAF 4 mm
grupa 2



Przekrój poziomy drzwi VETRO E

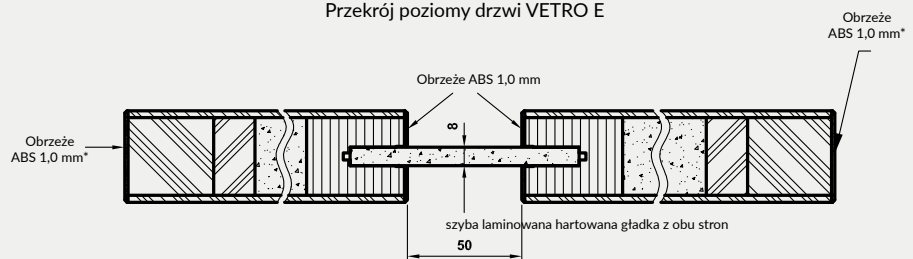

Cena skrzydła nie obejmuje ceny ościeżnicy i klamki

MODEL	grupa 1	grupa 2
VETRO E	1150 zł 1414,50 zł	1422 zł 1749,06 zł

W STANDARDZIE

- » płaszczyzna skrzydła oklejona płytą laminowaną, synchroniczną o grubości 3 mm lub 4 mm
- » rama z płyty MDF wzmocniona sklejką
- » wypełnienie płytą wiórową otworową
- » szyba laminowana hartowana DECORMAT gr. 8 mm o stałej szerokości (niezależnie od szerokości skrzydła) lub szyba laminowana hartowana czarna (nieprzezierna) 8 mm o stałej szerokości (niezależnie od szerokości skrzydła)

SKRZYDŁO BEZPRZYLGOWE ROZWIERNE

- » krawędź bez przyłgi w kolorze czarnym **rys. 1**
- » gniazda pod 2 zawiasy wpuszczane Estetic 80 w kolorze czarnym (zawiasy stanowią wyposażenie ościeżnicy)
- » zamek magnetyczny na klucz zwykły, blokadę łazienkową, wkładkę patentową lub zamek oszczędnościowy w kolorze czarnym

OŚCIEŻNICE

- » do skrzydeł z kolekcji Vetro E w laminatach synchronicznych polecamy ościeżnice w folii czarna mat

UWAGA: Brak możliwości skracania skrzydeł.

VETRO E – spełnia wymogi wentylacyjności dla szer. „80” - „100” z podcięciem wentylacyjnym.

OPCJE ZA DOPLATĄ

- » podcięcie wentylacyjne 25 zł | 30,75 zł

UWAGA: trzeci zawias Estetic 80 do drzwi bezprzylgowych (dopłata doliczana jest do ceny ościeżnicy) 112 zł | 137,76 zł

rys. 1



krawędź bez przyłgi

podcięcie wentylacyjne

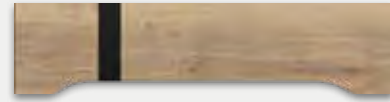

VETRO E
dąb halifax szary



VETRO E
dąb halifax naturalny



VETRO E
dąb halifax tabac



VETRO E
wiąz biały



VETRO E
wiąz naturalny

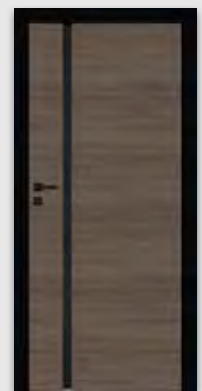

VETRO E
wiąz ciemny



SEMI 1 czarna mat

Dekor
DRE-Cell

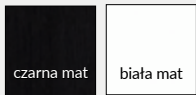

Cena skrzydła nie obejmuje ceny ościeżnicy i klamki

MODEL

SEMI 0-3

Dekor DRE-CELL

784 zł netto | 964,32 zł brutto

W STANDARDZIE

- » ramiaki z płyt drewnopochodnych
- » szyba MAT DRE gr. 4 mm
- » ramiaki poziome, środkowe wykonane z płyty MDF oklejone i lakierowane na wysoki połysk

OPCJE BEZ DOPŁATY

- » szyby DECORMAT BRĄZ, DECORMAT GRAFIT i szyba przezroczysta
- » otwory pod tuleje wentylacyjne

OPCJE ZA DOPŁATĄ

» tuleje wentylacyjne stalowe	1 szt. 42 zł	51,66 zł
» tuleje wentylacyjne tworzywowe	1 szt. 6 zł	7,38 zł
» skrzydła bezprzylgowe rozwiernie	69 zł	84,87 zł
» skrzydła „90” i „100”	23 zł	28,29 zł
» podcięcie wentylacyjne	25 zł	30,75 zł
» listwa przymykowa drzwi dwuskrzydłowych bezprzylgowych	23 zł	28,29 zł
» drzwi dwuskrzydłowe	cena skrzydła x2	
» UWAGA: trzeci zawias Estetic 80 do drzwi bezprzylgowych (dopłata doliczana jest do ceny ościeżnicy)	112 zł	137,76 zł

SKRZYDŁO PRZYLGOWE

- » krawędź prosta **rys. 1**
- » 3 zawiasy wkręcane koloru srebrnego
- » zamek zasuwkowy na klucz zwykły, blokadę łazienkową, wkładkę patentową lub zamek oszczędnościowy

SKRZYDŁO BEZPRZYLGOWE ROZWIERNIE (dopłata 69 zł netto)

- » krawędź bez przylgi **rys. 2**
- » gniazda pod 2 zawiasy wpuszczane Estetic 80 (zawiasy stanowią wyposażenie ościeżnicy)
- » zamek magnetyczny na klucz zwykły, blokadę łazienkową, wkładkę patentową lub zamek oszczędnościowy

SKRZYDŁO PRZESUWNE

- » krawędź bez przylgi **rys. 2**
- » gniazdo pod zamek hakowy i/lub uchwyty

UWAGA: Możliwość wykonania dostawek przylgowych „40”.
Do skrzydeł przylgowych SEMI należy stosować ościeżnice z 3 zawiasami.

rys. 1

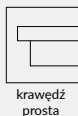

rys. 2

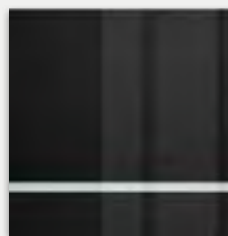
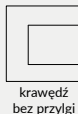

ramiak poziomy lakierowany na wysoki połysk



SEMI 0



SEMI 1



SEMI 2



SEMI 3



ESTRA 5 - biała mat

Dekor
DRE-Cell

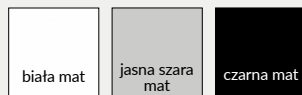

Dekor
Finish



* w folii finish tylko skrzydła przylgowe jednoskrzydłowe

Cena skrzydła nie obejmuje ceny ościeżnicy i klamki

MODEL	Dekor DRE-Cell	Folia Finish*
ESTRA 1 - 5	614 zł netto 755,22 zł brutto	528 zł netto 649,44 zł brutto

W STANDARDZIE

- » ramiaki z płyt drewnopochodnych
- » szyba MAT DRE gr. 4 mm
- » płytki płaskie MDF gr. 16 mm

OPCJE BEZ DOPŁATY

- » szyby DECORMAT BRĄZ, DECORMAT GRAFIT i szyba przezroczysta w grupie DRE-CELL
- » szyba przezroczysta w grupie DRE-Finish
- » otwory pod tuleje wentylacyjne

OPCJE ZA DOPŁATĄ

- » tuleje wentylacyjne stalowe 1 szt. 42 zł | 51,66 zł
- » tuleje wentylacyjne tworzywowe 1 szt. 6 zł | 7,38 zł
- » skrzydła bezprzylgowe rozwierne 69 zł | 84,87 zł
- » skrzydła „90” i „100” 23 zł | 28,29 zł
- » podcięcie wentylacyjne 25 zł | 30,75 zł
- » listwa przymykowa drzwi dwuskrzydłowych bezprzylgowych 23 zł | 28,29 zł
- » drzwi dwuskrzydłowe cena skrzydła x2
- » **UWAGA:** trzeci zawias Estetic 80 do drzwi bezprzylgowych (dopłata doliczana jest do ceny ościeżnicy) 112 zł | 137,76 zł

SKRZYDŁO PRZYLGOWE W DRE-CELL I FINISH

- » krawędź prosta **rys. 1**
- » 3 zawiasy wkręcane koloru srebrnego
- » zamek zasuwkowy na klucz zwykły, blokadę łazienkową, wkładkę patentową lub zamek oszczędnościowy

rys. 1



krawędź prosta

SKRZYDŁO BEZPRZYLGOWE ROZWIERNIE W DRE-CELL (dopłata 69 zł netto)

- » krawędź bez przylgi **rys. 2**
- » gniazda pod 2 zawiasy wpuszczane Estetic 80 (zawiasy stanowią wyposażenie ościeżnicy)
- » zamek magnetyczny na klucz zwykły, blokadę łazienkową, wkładkę patentową lub zamek oszczędnościowy

rys. 2



krawędź bez przylgi

SKRZYDŁO PRZESUWNE W DRE-CELL

- » krawędź bez przylgi **rys. 2**
- » gniazdo pod zamek hakowy i/lub uchwyty

UWAGA: Do skrzydeł przylgowych ESTRA należy stosować ościeżnice z 3 zawiasami.



ESTRA 1

ESTRA 2

ESTRA 3

ESTRA 4

ESTRA 5

W STANDARDZIE

- » ramiaki z płyt drewnopochodnych
- » szyba MAT DRE gr. 4 mm

OPCJE BEZ DOPŁATY

- » szyby DECORMAT BRĄZ, DECORMAT GRAFIT i szyba przezroczysta
- » otwory pod tuleje wentylacyjne

OPCJE ZA DOPŁATĄ

- » tuleje wentylacyjne stalowe 1 szt. 42 zł | 51,66 zł
- » tuleje wentylacyjne tworzywowe 1 szt. 6 zł | 7,38 zł
- » skrzydła bezprzylgowe rozwierne 69 zł | 84,87 zł
- » skrzydła „90” i „100” 23 zł | 28,29 zł
- » podcięcie wentylacyjne 25 zł | 30,75 zł
- » listwa przymykowa drzwi dwuskrzydłowych bezprzylgowych 23 zł | 28,29 zł
- » drzwi dwuskrzydłowe cena skrzydła x2
- » **UWAGA:** trzeci zawias Estetic 80 do drzwi bezprzylgowych (dopłata doliczana jest do ceny ościeżnicy) 112 zł | 137,76 zł

SKRZYDŁO PRZYLGOWE

- » krawędź prosta **rys. 1**
- » 3 zawiasy wkręcane koloru srebrnego
- » zamek zasuwkowy na klucz zwykły, blokadę łazienkową, wkładkę patentową lub zamek oszczędnościowy

rys. 1



krawędź prosta

SKRZYDŁO BEZPRZYLGOWE ROZWIERNE (dopłata 69 zł netto)

- » krawędź bez przylgi **rys. 2**
- » gniazda pod 2 zawiasy wpuszczane Estetic 80 (zawiasy stanowią wyposażenie ościeżnicy)
- » zamek magnetyczny na klucz zwykły, blokadę łazienkową, wkładkę patentową lub zamek oszczędnościowy

rys. 2



krawędź bez przylgi

SKRZYDŁO PRZESUWNE

- » krawędź bez przylgi **rys. 2**
- » gniazdo pod zamek hakowy i/lub uchwyty

UWAGA: Do skrzydeł przylgowych EMENA należy stosować ościeżnice z 3 zawiasami. Drzwi lewe są lustrzanym odbiciem drzwi prawych.



Dekor DRE-Cell



Cena skrzydła nie obejmuje ceny ościeżnicy i klamki

MODEL

Dekor DRE-Cell

EMENA 0-5

761 zł netto | 936,03 zł brutto

W STANDARDZIE

- » ramiaki z płyt drewnopochodnych
- » szyba MAT DRE gr. 4 mm

OPCJE BEZ DOPŁATY

- » szyby DECORMAT BRĄZ, DECORMAT GRAFIT i szyba przezroczysta
- » otwory pod tuleje wentylacyjne

OPCJE ZA DOPŁATĄ

- » tuleje wentylacyjne stalowe 1 szt. 42 zł | 51,66 zł
- » tuleje wentylacyjne tworzywowe 1 szt. 6 zł | 7,38 zł
- » skrzydła bezprzylgowe rozwierne 69 zł | 84,87 zł
- » skrzydła „90” i „100” 23 zł | 28,29 zł
- » podcięcie wentylacyjne 25 zł | 30,75 zł
- » listwa przymykowa drzwi dwuskrzydłowych bezprzylgowych 23 zł | 28,29 zł
- » drzwi dwuskrzydłowe cena skrzydła x2
- » **UWAGA:** trzeci zawias Estetic 80 do drzwi bezprzylgowych (dopłata doliczana jest do ceny ościeżnicy) 112 zł | 137,76 zł

SKRZYDŁO PRZYLGOWE

- » krawędź prosta **rys. 1**
- » 3 zawiasy wkręcane koloru srebrnego
- » zamek zasuwkowy na klucz zwykły, blokadę łazienkową, wkładkę patentową lub zamek oszczędnościowy

SKRZYDŁO BEZPRZYLGOWE ROZWIERNIE (dopłata 69 zł netto)

- » krawędź bez przylgi **rys. 2**
- » gniazda pod 2 zawiasy wpuszczane Estetic 80 (zawiasy stanowią wyposażenie ościeżnicy)
- » zamek magnetyczny na klucz zwykły, blokadę łazienkową, wkładkę patentową lub zamek oszczędnościowy

SKRZYDŁO PRZESUWNE

- » krawędź bez przylgi **rys. 2**
- » gniazdo pod zamek hakowy i/lub uchwyty

UWAGA: Do skrzydeł przylgowych VERANO należy stosować ościeżnice z 3 zawiasami.

rys. 1



krawędź prosta

rys. 2



krawędź bez przylgi



VERANO 0



VERANO 1



VERANO 2



VERANO 3



VERANO 4



VERANO 5



Dekor DRE-Cell

*** dekor tylko w ustojeniu poziomym

Cena skrzydła nie obejmuje ceny ościeżnicy i klamki

MODEL

VERANO 0-5

Dekor DRE-Cell

761 zł netto | 936,03 zł brutto

Szerokość skrzydeł: jednoskrzydłowe „60” ÷ „100”, dwuskrzydłowe przylgowe „120” ÷ „200”, dwuskrzydłowe bezprzylgowe „120” ÷ „180”.
Informacje techniczne: ościeżnice: str. 132-144, akcesoria: str. 152-158 i 169, skrzydła drzwiowe: str. 170-178.

W STANDARDZIE

- » ramiaki z płyt drewnopochodnych
- » szyba MAT DRE gr. 4 mm

OPCJE BEZ DOPŁATY

- » szyby DECORMAT BRĄZ, DECORMAT GRAFIT i szyba przezroczysta
- » otwory pod tuleje wentylacyjne

OPCJE ZA DOPŁATĄ

- » tuleje wentylacyjne stalowe 1 szt. 42 zł | 51,66 zł
- » tuleje wentylacyjne tworzywowe 1 szt. 6 zł | 7,38 zł
- » skrzydła bezprzylgowe rozwierne 69 zł | 84,87 zł
- » skrzydła „90” i „100” 23 zł | 28,29 zł
- » podcięcie wentylacyjne 25 zł | 30,75 zł
- » listwa przymykowa drzwi dwuskrzydłowych bezprzylgowych 23 zł | 28,29 zł
- » drzwi dwuskrzydłowe cena skrzydła x2
- » **UWAGA:** trzeci zawias Estetic 80 do drzwi bezprzylgowych (dopłata doliczana jest do ceny ościeżnicy) 112 zł | 137,76 zł

SKRZYDŁO PRZYLGOWE

- » krawędź prosta **rys. 1**
- » 3 zawiasy wkręcane koloru srebrnego
- » zamek zasuwkowy na klucz zwykły, blokadę łazienkową, wkładkę patentową lub zamek oszczędnościowy

rys. 1



SKRZYDŁO BEZPRZYLGOWE ROZWIERNIE (dopłata 69 zł netto)

- » krawędź bez przylgi **rys. 2**
- » gniazda pod 2 zawiasy wpuszczane Estetic 80 (zawiasy stanowią wyposażenie ościeżnicy)
- » zamek magnetyczny na klucz zwykły, blokadę łazienkową, wkładkę patentową lub zamek oszczędnościowy

rys. 2



SKRZYDŁO PRZESUWNE

- » krawędź bez przylgi **rys. 2**
- » gniazdo pod zamek hakowy i/lub uchwyty

UWAGA: Do skrzydeł przylgowych ENA należy stosować ościeżnice z 3 zawiasami.



ENA 0

ENA 1

ENA 2

ENA 3

ENA 4

ENA 5

Dekor DRE-Cell	biały (struktura)	biała mat	sosna biała	wiąz syberyjski	dąb piaskowy	dąb bielony ryfla	dąb złoty ryfla	orzech ciemny ryfla	dąb szary ryfla***	wiąz tabac	wiąz antracyt	wenge ciemne
	orzech karmelowy	dąb vintage	siwy struktura	czarny struktura	kasztan marrone struktura	czarna mat	jasna szara mat	dąb evoke	*** dekor tylko w ustojeniu poziomym			
Dekor 3D	dąb grand	wiąz	orzech amerykański	heban	dąb polski 3D							

Cena skrzydła nie obejmuje ceny ościeżnicy i klamki

MODEL

ENA 0-5

Dekor DRE-Cell i 3D

735 zł netto | 904,05 zł brutto

W STANDARDZIE

- » ramiaki z płyt drewnopochodnych
- » szyba MAT DRE gr. 4 mm

OPCJE BEZ DOPŁATY

- » szyby DECORMAT BRĄZ, DECORMAT GRAFIT i szyba przezroczysta
- » otwory pod tuleje wentylacyjne

SKRZYDŁO PRZYLGOWE

- » krawędź prosta **rys. 1**
- » 3 zawiasy wkręcane koloru srebrnego
- » zamek zasuwkowy na klucz zwykły, blokadę łazienkową, wkładkę patentową lub zamek oszczędnościowy

SKRZYDŁO BEZPRZYLGOWE ROZWIERNE (dopłata 69 zł netto)

- » krawędź bez przyłgi **rys. 2**
- » gniazda pod 2 zawiasy wpuszczane Estetic 80 (zawiasy stanowią wyposażenie ościeżnicy)
- » zamek magnetyczny na klucz zwykły, blokadę łazienkową, wkładkę patentową lub zamek oszczędnościowy

SKRZYDŁO PRZESUWNE

- » krawędź bez przyłgi **rys. 2**
- » gniazdo pod zamek hakowy i/lub uchwyty

UWAGA: Do skrzydeł przylgowych TRIESTA należy stosować ościeżnice z 3 zawiasami. Drzwi lewe są lustrzanym odbiciem drzwi prawych.

OPCJE ZA DOPŁATĄ

- » tuleje wentylacyjne stalowe 1 szt. 42 zł | 51,66 zł
- » tuleje wentylacyjne tworzywowe 1 szt. 6 zł | 7,38 zł
- » skrzydła bezprzylgowe rozwiernie 69 zł | 84,87 zł
- » skrzydła „90” i „100” 23 zł | 28,29 zł
- » podcięcie wentylacyjne 25 zł | 30,75 zł
- » listwa przymykowa drzwi dwuskrzydłowych bezprzylgowych 23 zł | 28,29 zł
- » drzwi dwuskrzydłowe cena skrzydła x2
- » **UWAGA:** trzeci zawias Estetic 80 do drzwi bezprzylgowych (dopłata doliczana jest do ceny ościeżnicy) 112 zł | 137,76 zł

rys. 1



krawędź prosta

rys. 2



krawędź bez przyłgi



TRIESTA 0



TRIESTA 1



TRIESTA 2



TRIESTA 3



biały (struktura)



sosna biała



wiaz syberyjski



dąb piaskowy



dąb bielony ryfla



dąb vintage



orzech karmelowy



dąb złoty ryfla



orzech ciemny ryfla



dąb szary ryfla***

*** dekor tylko w ustojeniu poziomym



dąb evoke



kasztan marrone struktura



siwy struktura



czarny struktura



wiaz tabac



wiaz antracyt



wenge ciemne

Dekor DRE-Cell

Cena skrzydła nie obejmuje ceny ościeżnicy i klamki

MODEL

TRIESTA 0-3

Dekor DRE-Cell

761 zł netto | 936,03 zł brutto

Szerokość skrzydeł: jednoskrzydłowe „60”÷„100”, dwuskrzydłowe przylgowe „120” ÷ „200”, dwuskrzydłowe bezprzylgowe „120” ÷ „180”.
Informacje techniczne: ościeżnice: str. 132-144, akcesoria: str. 152-158 i 169, skrzydła drzwiowe: str. 170-178.

W STANDARDZIE

- » ramiaki z płyt drewnopochodnych
- » szyba MAT DRE gr. 4 mm (SOLTE 2-3)
- » płytki płaskie (SOLTE 1-2)

OPCJE BEZ DOPŁATY

- » szyby DECORMAT BRAZ, DECORMAT GRAFIT i szyba przezroczysta
- » otwory pod tuleje wentylacyjne

OPCJE ZA DOPŁATĄ

- » tuleje wentylacyjne stalowe 1 szt. 42 zł | 51,66 zł
- » tuleje wentylacyjne tworzywowe 1 szt. 6 zł | 7,38 zł
- » skrzydła bezprzylgowe rozwiernie 69 zł | 84,87 zł
- » skrzydła „90” i „100” 23 zł | 28,29 zł
- » podcięcie wentylacyjne 25 zł | 30,75 zł
- » listwa przemykowa drzwi dwuskrzydłowych bezprzylgowych 23 zł | 28,29 zł
- » drzwi dwuskrzydłowe cena skrzydła x2
- » **UWAGA:** trzeci zawias Estetic 80 do drzwi bezprzylgowych (dopłata doliczana jest do ceny ościeżnicy) 112 zł | 137,76 zł

SKRZYDŁO PRZYLGOWE

- » krawędź prosta **rys. 1**
- » 3 zawiasy wkręcane koloru srebrnego
- » zamek zasuwkowy na klucz zwykły, blokadę łazienkową, wkładkę patentową lub zamek oszczędnościowy

SKRZYDŁO BEZPRZYLGOWE ROZWIERNIE (dopłata 69 zł netto)

- » krawędź bez przylgi **rys. 2**
- » gniazda pod 2 zawiasy wpuszczane Estetic 80 (zawiasy stanowią wyposażenie ościeżnicy)
- » zamek magnetyczny na klucz zwykły, blokadę łazienkową, wkładkę patentową lub zamek oszczędnościowy

SKRZYDŁO PRZESUWNE

- » krawędź bez przylgi **rys. 2**
- » gniazdo pod zamek hakowy i/lub uchwyty

UWAGA: Możliwość wykonania dostawek przylgowych „40”.
Do skrzydeł przylgowych SOLTE należy stosować ościeżnice z 3 zawiasami.

rys. 1



krawędź prosta

rys. 2



krawędź bez przylgi



płycina SOLTE - o gr. 4 mm



SOLTE 1



SOLTE 2



SOLTE 3

Dekor DRE-Cell



Dekor 3D

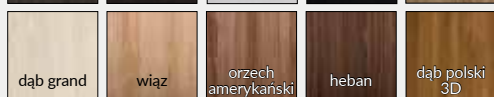

Cena skrzydła nie obejmuje ceny ościeżnicy i klamki

MODEL

Dekor DRE-Cell

Dekor 3D

SOLTE 1-3

659 zł netto | 810,57 zł brutto

602 zł netto | 740,46 zł brutto

W STANDARDZIE

- » ramiaki z płyt drewnopochodnych
- » szyba MAT DRE gr. 4 mm
- » wstawki płaskie (REVA 5-7)

OPCJE BEZ DOPŁATY

- » szyby DECORMAT BRĄZ, DECORMAT GRAFIT i szyba przezroczysta
- » otwory pod tuleje wentylacyjne

SKRZYDŁO PRZYLGOWE

- » krawędź prosta **rys. 1**
- » 3 zawiasy wkręcane koloru srebrnego
- » zamek zasuwkowy na klucz zwykły, blokadę łazienkową, wkładkę patentową lub zamek oszczędnościowy

SKRZYDŁO BEZPRZYLGOWE ROZWIERNIE (dopłata 69 zł netto)

- » krawędź bez przylgi **rys. 2**
- » gniazda pod 2 zawiasy wpuszczane Estetic 80 (zawiasy stanowią wyposażenie ościeżnicy)
- » zamek magnetyczny na klucz zwykły, blokadę łazienkową, wkładkę patentową lub zamek oszczędnościowy

SKRZYDŁO PRZESUWNE

- » krawędź bez przylgi **rys. 2**
- » gniazdo pod zamek hakowy i/lub uchwyty

UWAGA: Możliwość wykonania dostawek przylgowych „40”.
Do skrzydeł przylgowych REVA należy stosować ościeżnice z 3 zawiasami.

OPCJE ZA DOPŁATĄ

- » tuleje wentylacyjne stalowe 1 szt. 42 zł | 51,66 zł
- » tuleje wentylacyjne tworzywowe 1 szt. 6 zł | 7,38 zł
- » skrzydła bezprzylgowe rozwiernie 69 zł | 84,87 zł
- » skrzydła „90” i „100” 23 zł | 28,29 zł
- » podcięcie wentylacyjne 25 zł | 30,75 zł
- » listwa przymykowa drzwi dwuskrzydłowych bezprzylgowych 23 zł | 28,29 zł
- » drzwi dwuskrzydłowe cena skrzydła x2
- » **UWAGA:** trzeci zawias Estetic 80 do drzwi bezprzylgowych (dopłata doliczana jest do ceny ościeżnicy) 112 zł | 137,76 zł

rys. 1



krawędź prosta

rys. 2



krawędź bez przylgi



REVA 1

REVA 2

REVA 3

REVA 4

REVA 5

1 szyba, 5 wstawek w kolorze skrzydła

REVA 6

wstawki w kolorze skrzydła

REVA 7

2 szyby, 4 wstawki w kolorze skrzydła

biały (struktura)	biała mat	sosna biała	wiąz syberyjski	dąb piaskowy	dąb bielony ryfla	dąb vintage	orzech karmelowy	dąb złoty ryfla	orzech ciemny ryfla	dąb szary ryfla***	wiąz tabac	Dekor DRE-Cell
			dąb evoke	jasna szara mat	czarna mat	kasztan marrone struktura	wiąz antracyt	wenge ciemne	siwy struktura	czarna struktura		
							dąb grand	wiąz	orzech amerykański	heban	dąb polski 3D	Dekor 3D

*** dekor tylko w usłojeniu poziomym

Cena skrzydła nie obejmuje ceny ościeżnicy i klamki

MODEL	Dekor DRE-Cell	Dekor 3D
REVA 1-7	636 zł netto 782,28 zł brutto	581 zł netto 714,63 zł brutto

Szerokość skrzydeł: jednoskrzydłowe „60” ÷ „100”, dwuskrzydłowe przylgowe „120” ÷ „200”, dwuskrzydłowe bezprzylgowe „120” ÷ „180”.
Informacje techniczne: ościeżnice: str. 132-144, akcesoria: str. 152-158 i 169, skrzydła drzwiowe: str. 170-178.



NESTOR 10 sosna biała

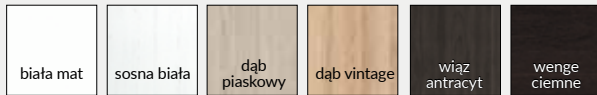

Dekor 3D



klamka MONDO - nikiel satyna

+



szyld na klucz

lub



szyld na patent

lub



szyld łazienkowy

Cena skrzydła nie obejmuje ceny ościeżnicy i klamki

MODEL

Dekor DRE-Cell

Dekor 3D

NESTOR 1-11

740 zł netto | 910,20 zł brutto

700 zł netto | 861 zł brutto

W STANDARDZIE

- » ramiaki z płyt drewnopochodnych
- » szyba MAT DRE gr. 4 mm
- » płyciny profilowane MDF gr. 19 mm

OPCJE BEZ DOPŁATY

- » szyby DECORMAT BRĄZ, DECORMAT GRAFIT i szyba przezroczysta
- » otwory pod tuleje wentylacyjne

OPCJE ZA DOPŁATĄ

» tuleje wentylacyjne stalowe	1 szt. 42 zł 51,66 zł
» tuleje wentylacyjne tworzywowe	1 szt. 6 zł 7,38 zł
» skrzydła bezprzylgowe rozwiernie	69 zł 84,87 zł
» skrzydła „90” i „100”	23 zł 28,29 zł
» podcięcie wentylacyjne	25 zł 30,75 zł
» listwa przymykowa drzwi dwuskrzydłowych bezprzylgowych	23 zł 28,29 zł
» drzwi dwuskrzydłowe	cena skrzydła x2
» UWAGA: trzeci zawias Estetic 80 do drzwi bezprzylgowych (dopłata doliczana jest do ceny ościeżnicy)	112 zł 137,76 zł

SKRZYDŁO PRZYLGOWE

- » krawędź prosta **rys. 1**
- » 3 zawiasy wkręcane koloru srebrnego
- » zamek zasuwkowy na klucz zwykły, blokadę łazienkową, wkładkę patentową lub zamek oszczędnościowy

rys. 1



krawędź prosta

SKRZYDŁO BEZPRZYLGOWE ROZWIERNIE (dopłata 69 zł netto)

- » krawędź bez przylgi **rys. 2**
- » gniazda pod 2 zawiasy wpuszczane Estetic 80 (zawiasy stanowią wyposażenie ościeżnicy)
- » zamek magnetyczny na klucz zwykły, blokadę łazienkową, wkładkę patentową lub zamek oszczędnościowy

rys. 2



krawędź bez przylgi

SKRZYDŁO PRZESUWNE

- » krawędź bez przylgi **rys. 2**
- » gniazdo pod zamek hakowy i/lub uchwyty

UWAGA: Do skrzydeł przylgowych NESTOR należy stosować ościeżnice z 3 zawiasami.





AURI 0 - biała mat

Dekor DRE-Cell	biały (struktura)	biała mat	sosna biała	wiąz syberyjski	dąb piaskowy	dąb bielony ryfla	dąb vintage	orzech karmelowy	dąb złoty ryfla	orzech ciemny ryfla	dąb szary ryfla***	wiąz tabac
	wiąz antracyt	wenge ciemne	siwy struktura	czarny struktura	kasztan marrone struktura	czarna mat	jasna szara mat	dąb evoke	*** dekor tylko w ułożeniu poziomym			
Dekor 3D	dąb grand	wiąz	orzech amerykański	heban	dąb polski 3D							

Cena skrzydła nie obejmuje ceny ościeżnicy i klamki

MODEL

Dekor DRE-Cell

Dekor 3D

AURI 0-8

636 zł netto | 782,28 zł brutto

581 zł netto | 714,63 zł brutto

W STANDARDZIE

- » ramiaki z płyt drewnopochodnych
- » szyba MAT DRE gr. 4 mm
- » wstawki płaskie (AURI 6-8)

OPCJE BEZ DOPŁATY

- » szyby DECORMAT BRĄZ, DECORMAT GRAFIT i szyba przezroczysta
- » otwory pod tuleje wentylacyjne

OPCJE ZA DOPŁATĄ

» tuleje wentylacyjne stalowe	1 szt. 42 zł	51,66 zł
» tuleje wentylacyjne tworzywowe	1 szt. 6 zł	7,38 zł
» skrzydła bezprzylgowe rozwiernie	69 zł	84,87 zł
» skrzydła „90” i „100”	23 zł	28,29 zł
» podcięcie wentylacyjne	25 zł	30,75 zł
» listwa przymykowa drzwi dwuskrzydłowych bezprzylgowych	23 zł	28,29 zł
» drzwi dwuskrzydłowe	cena skrzydła x2	
» UWAGA: trzeci zawias Estetic 80 do drzwi bezprzylgowych (dopłata doliczana jest do ceny ościeżnicy)	112 zł	137,76 zł

SKRZYDŁO PRZYLGOWE

- » krawędź prosta **rys. 1**
- » 3 zawiasy wkręcane koloru srebrnego
- » zamek zasuwkowy na klucz zwykły, blokadę łazienkową, wkładkę patentową lub zamek oszczędnościowy

SKRZYDŁO BEZPRZYLGOWE ROZWIERNIE (dopłata 69 zł netto)

- » krawędź bez przylgi **rys. 2**
- » gniazda pod 2 zawiasy wpuszczane Estetic 80 (zawiasy stanowią wyposażenie ościeżnicy)
- » zamek magnetyczny na klucz zwykły, blokadę łazienkową, wkładkę patentową lub zamek oszczędnościowy

SKRZYDŁO PRZESUWNE

- » krawędź bez przylgi **rys. 2**
- » gniazdo pod zamek hakowy i/lub uchwyty

UWAGA: Możliwość wykonania dostawek przylgowych „40”.
Do skrzydeł przylgowych AURI należy stosować ościeżnice z 3 zawiasami.

rys. 1



rys. 2

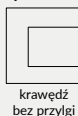



ELSA A3 i ELSA 0 - dąb piaskowy

Dekor DRE-Cell						
	Dekor 3D					

KLAMKA MONDO Z SZYLDDEM ZA 1 zł NETTO

(tylko do skrzydeł przylgowych i bezprzylgowych rozwiernych kolekcji NESTOR i ELSA w okleinie DRE-Cell i folii 3D)
kolor wykończenia nikiel satyna



klamka MONDO - nikiel satyna

+



szyld na klucz

lub



szyld na patent

lub



szyld łazienkowy

Cena skrzydła nie obejmuje ceny ościeżnicy i klamki

MODEL	Dekor DRE-Cell	Dekor 3D
ELSA 0, ELSA A, A1-A7, B, B1-B7	713 zł netto 876,99 zł brutto	671 zł netto 825,33 zł brutto

W STANDARDZIE

- » ramiaki z płyt drewnopochodnych
- » szyba MAT DRE gr. 4 mm
- » płyty płaskie (ELSA A), płyty profilowane MDF gr. 19 mm (ELSA B)

OPCJE BEZ DOPŁATY

- » szyby DECORMAT BRĄZ, DECORMAT GRAFIT i szyba przezroczysta
- » otwory pod tuleje wentylacyjne

OPCJE ZA DOPŁATĄ

- » tuleje wentylacyjne stalowe 1 szt. 42 zł | 51,66 zł
- » tuleje wentylacyjne tworzywowe 1 szt. 6 zł | 7,38 zł
- » skrzydła bezprzylgowe rozwiernie 69 zł | 84,87 zł
- » skrzydła „90” i „100” 23 zł | 28,29 zł
- » podcięcie wentylacyjne 25 zł | 30,75 zł
- » listwa przymykowa drzwi dwuskrzydłowych bezprzylgowych 23 zł | 28,29 zł
- » drzwi dwuskrzydłowe cena skrzydła x2
- » **UWAGA:** trzeci zawias Estetic 80 do drzwi bezprzylgowych (dopłata doliczana jest do ceny ościeżnicy) 112 zł | 137,76 zł

SKRZYDŁO PRZYLGOWE

- » krawędź prosta **rys. 1**
- » 3 zawiasy wkręcane koloru srebrnego
- » zamek zasuwkowy na klucz zwykły, blokadę łazienkową, wkładkę patentową lub zamek oszczędnościowy

SKRZYDŁO BEZPRZYLGOWE ROZWIERNIE (dopłata 69 zł netto)

- » krawędź bez przylgi **rys. 2**
- » gniazda pod 2 zawiasy wpuszczane Estetic 80 (zawiasy stanowią wyposażenie ościeżnicy)
- » zamek magnetyczny na klucz zwykły, blokadę łazienkową, wkładkę patentową lub zamek oszczędnościowy

SKRZYDŁO PRZESUWNE

- » krawędź bez przylgi **rys. 2**
- » gniazdo pod zamek hakowy i/lub uchwyty

UWAGA: Możliwość wykonania dostawek przylgowych „40”.
Do skrzydeł przylgowych ELSA należy stosować ościeżnice z 3 zawiasami.

Kolekcja ELSA dzieli się na A i B:

A - wypełnienie płytą płaską w kolorze skrzydła

B - wypełnienie płytą wypukłą 19 mm w kolorze skrzydła

rys. 1



krawędź prosta

rys. 2



krawędź bez przylgi



przekrój skrzydła ELSA A



przekrój skrzydła ELSA B



ELSA A



ELSA A1



ELSA A2



ELSA A3



ELSA A4



ELSA B5



ELSA B6



ELSA B7



ELSA 0



ELSA B



Fosca 3 - orzech ciemny ryfla

Dekor DRE-Cell	biały (struktura)	biała mat	sosna biała	wiąz syberyjski	dąb piaskowy	dąb bielony ryfla	dąb vintage	orzech karmelowy	dąb złoty ryfla	orzech ciemny ryfla	dąb szary ryfla***	wiąz tabac
	wiąz antracyt	wenge ciemne	siwy struktura	czarny struktura	kasztan marrone struktura	czarna mat	jasna szara mat	dąb evoke	*** dekor tylko w usłojeniu poziomym			
Dekor 3D	dąb grand	wiąz	orzech amerykański	heban	dąb polski 3D							

Cena skrzydła nie obejmuje ceny ościeżnicy i klamki

MODEL	Dekor DRE-Cell	Dekor 3D
FOSCA 0, FOSCA 4-6	700 zł netto 861,00 zł brutto	644 zł netto 792,12 zł brutto
FOSCA 1-3	781 zł netto 960,63 zł brutto	726 zł netto 892,98 zł brutto

W STANDARDZIE

- » ramiaki z płyt drewnopochodnych
- » szyba MAT DRE gr. 4 mm
- » płyciny płaskie oklejone srebrnym laminatem (FOSCA 1-3) lub w kolorze skrzydła (FOSCA 4-6)

OPCJE BEZ DOPŁATY

- » szyby DECORMAT BRAZ, DECORMAT GRAFIT i szyba przeźroczysta
- » otwory pod tuleje wentylacyjne

OPCJE ZA DOPŁATĄ

- » tuleje wentylacyjne stalowe 1 szt. 42 zł | 51,66 zł
- » tuleje wentylacyjne tworzywowe 1 szt. 6 zł | 7,38 zł
- » skrzydła bezprzylgowe rozwierne 69 zł | 84,87 zł
- » skrzydła „90” i „100” 23 zł | 28,29 zł
- » podcięcie wentylacyjne 25 zł | 30,75 zł
- » listwa przyrymkowa drzwi dwuskrzydłowych bezprzylgowych 23 zł | 28,29 zł
- » drzwi dwuskrzydłowe cena skrzydła x2
- » UWAGA: trzeci zawias Estetic 80 do drzwi bezprzylgowych (dopłata doliczana jest do ceny ościeżnicy) 112 zł | 137,76 zł

SKRZYDŁO PRZYLGOWE

- » krawędź prosta rys. 1
- » 3 zawiasy wkręcane koloru srebrnego
- » zamek zasuwkowy na klucz zwykły, blokadę łazienkową, wkładkę patentową lub zamek oszczędnościowy

SKRZYDŁO BEZPRZYLGOWE ROZWIERNIE (dopłata 69 zł netto)

- » krawędź bez przylgi rys. 2
- » gniazda pod 2 zawiasy wpuszczane Estetic 80 (zawiasy stanowią wyposażenie ościeżnicy)
- » zamek magnetyczny na klucz zwykły, blokadę łazienkową, wkładkę patentową lub zamek oszczędnościowy

SKRZYDŁO PRZESUWNE

- » krawędź bez przylgi rys. 2
- » gniazdo pod zamek hakowy i/lub uchwyty

UWAGA: Możliwość wykonania dostawek przylgowych „40”.
Do skrzydeł przylgowych FOSCA należy stosować ościeżnice z 3 zawiasami.

rys. 1



krawędź prosta

rys. 2



krawędź bez przylgi

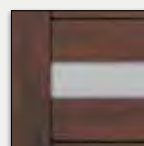

FOSCA 1-3
(płycina HDF o gr. 4 mm oklejona 4 mm srebrnym laminatem)

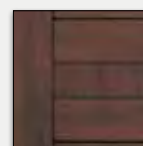

FOSCA 4-6
(płycina HDF o gr. 4 mm w kolorze skrzydła)

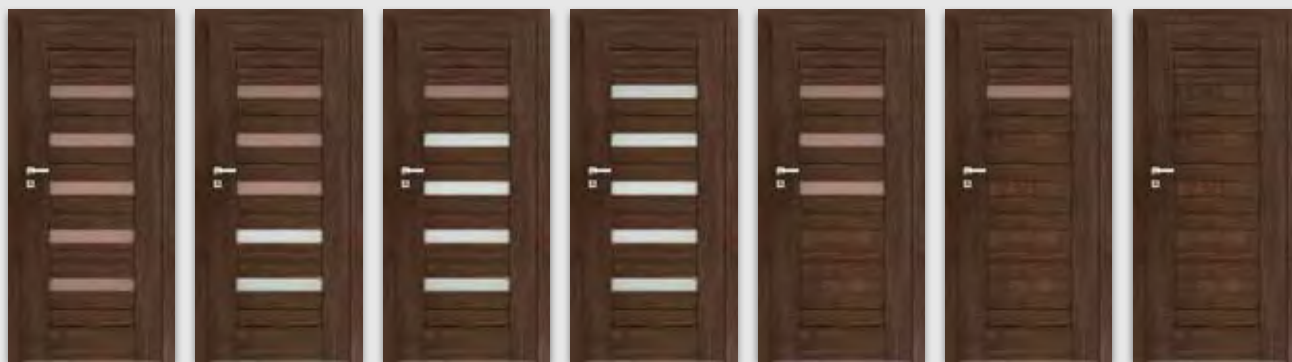

FOSCA 0
(5 szyb)

FOSCA 1
(3 szyby, 2 płyciny HDF)

FOSCA 2
(1 szyba, 4 płyciny HDF)

FOSCA 3
(5 płycin HDF)

FOSCA 4
(3 szyby, 2 płyciny HDF)

FOSCA 5
(1 szyba, 4 płyciny HDF)

FOSCA 6
(5 płycin HDF)



Premium 0 z dostawką - dąb vintage

Dekor DRE-Cell	biały (struktura)	biała mat	sosna biała	wiąz syberyjski	dąb piaskowy	dąb bielony ryfla	dąb złoty ryfla	orzech ciemny ryfla	dąb szary ryfla***	wiąz tabac	wiąz antracyt	wenge ciemne
	dąb evoke	jasna szara mat	czarna mat	kasztan marrone struktura	siwy struktura	czarny struktura	orzech karmelowy	dąb vintage	*** dekor tylko w usłojeniu poziomym			
Dekor 3D	dąb grand	wiąz	orzech amerykański	heban	dąb polski 3D							

Cena skrzydła nie obejmuje ceny ościeżnicy i klamki

MODEL	Dekor DRE-Cell	Dekor 3D
PREMIUM 0-7, 12	636 zł netto 782,28 zł brutto	581 zł netto 714,63 zł brutto
PREMIUM 8-11, 13	727 zł netto 894,21 zł brutto	675 zł netto 830,25 zł brutto

W STANDARDZIE

- » ramiaki z płyt drewnopochodnych
- » szyba MAT DRE gr. 4 mm

OPCJE BEZ DOPŁATY

- » szyby DECORMAT BRĄZ, DECORMAT GRAFIT i szyba przezroczysta
- » otwory pod tuleje wentylacyjne

OPCJE ZA DOPŁATĄ

» tuleje wentylacyjne stalowe	1 szt. 42 zł	51,66 zł
» tuleje wentylacyjne tworzywowe	1 szt. 6 zł	7,38 zł
» skrzydła bezprzylgowe rozwiernie	69 zł	84,87 zł
» skrzydła „90” i „100”	23 zł	28,29 zł
» podcięcie wentylacyjne	25 zł	30,75 zł
» listwa przymykowa drzwi dwuskrzydłowych bezprzylgowych	23 zł	28,29 zł
» drzwi dwuskrzydłowe		cena skrzydła x2
» UWAGA: trzeci zawias Estetic 80 do drzwi bezprzylgowych (dopłata doliczana jest do ceny ościeżnicy)	112 zł	137,76 zł

SKRZYDŁO PRZYLGOWE

- » krawędź prosta **rys. 1**
- » 3 zawiasy wkręcane koloru srebrnego
- » zamek zasuwkowy na klucz zwykły, blokadę łazienkową, wkładkę patentową lub zamek oszczędnościowy

SKRZYDŁO BEZPRZYLGOWE ROZWIERNIE (dopłata 69 zł netto)

- » krawędź bez przylgi **rys. 2**
- » gniazda pod 2 zawiasy wpuszczane Estetic 80 (zawiasy stanowią wyposażenie ościeżnicy)
- » zamek magnetyczny na klucz zwykły, blokadę łazienkową, wkładkę patentową lub zamek oszczędnościowy

SKRZYDŁO PRZESUWNE

- » krawędź bez przylgi **rys. 2**
- » gniazdo pod zamek hakowy i/lub uchwyty

UWAGA: Możliwość wykonania dostawek przylgowych „40”.
Do skrzydeł przylgowych PREMIUM należy stosować ościeżnice z 3 zawiasami.

rys. 1



krawędź prosta

rys. 2



krawędź bez przylgi

W modelu PREMIUM 12 i 13 zastosowano po dwie szyby od góry.

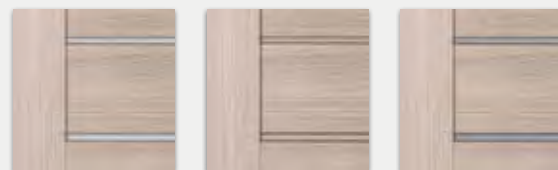

PREMIUM 0-3
(szyby gr. 4 mm)

*PREMIUM 4-7, 12
(wstawki HDF gr. 4 mm w kolorze skrzydła)

**PREMIUM 8-11, 13
(wstawki HDF gr. 4 mm oklejone srebrnym laminatem)



PREMIUM 0
PREMIUM 4*
PREMIUM 8**

PREMIUM 1
PREMIUM 5*
PREMIUM 9**

PREMIUM 2
PREMIUM 6*
PREMIUM 10**

PREMIUM 3
PREMIUM 7*
PREMIUM 11**

PREMIUM 12
2 szyby, 6 wstawek w kolorze skrzydła

PREMIUM 13
2 szyby, 6 wstawek oklejonych srebrnym laminatem



PIANO 0 - dąb polski 3D

Dekor DRE-Cell	biały (struktura)	biała mat	sosna biała	wiąz syberyjski	dąb piaskowy	dąb bielony ryfla	dąb vintage	orzech karmelowy	dąb złoty ryfla	orzech ciemny ryfla	dąb szary ryfla***	wiąz tabac
	wiąz antracyt	wenge ciemne	siwy struktura	czarny struktura	kasztan marrone struktura	czarna mat	jasna szara mat	dąb evoke	*** dekor tylko w ustojeniu poziomym			
Dekor 3D	dąb grand	wiąz	orzech amerykański	heban	dąb polski 3D							

Cena skrzydła nie obejmuje ceny ościeżnicy i klamki

MODEL	Dekor DRE-Cell	Dekor 3D
PIANO 0-6	700 zł netto 861 zł brutto	-
PIANO, PIANO 3-4, 9-12	-	644 zł netto 792,12 zł brutto

W STANDARDZIE

- » ramiaki z płyt drewnopochodnych
- » szyba MAT DRE gr. 4 mm
- » wypełnienie płytą wypukłą gr. 16 mm (PIANO 1-2, PIANO 5-6)
lub płytą wypukłą 19 mm (PIANO 9-12)

OPCJE BEZ DOPŁATY

- » szyby DECORMAT BRĄZ, DECORMAT GRAFIT i szyba przezroczysta
- » otwory pod tuleje wentylacyjne

OPCJE ZA DOPŁATĄ

- » tuleje wentylacyjne stalowe 1 szt. 42 zł | 51,66 zł
- » tuleje wentylacyjne tworzywowe 1 szt. 6 zł | 7,38 zł
- » skrzydła bezprzylgowe rozwiernie 69 zł | 84,87 zł
- » skrzydła „90” i „100” 23 zł | 28,29 zł
- » podcięcie wentylacyjne 25 zł | 30,75 zł
- » listwa przymykowa drzwi dwuskrzydłowych bezprzylgowych 23 zł | 28,29 zł
cena skrzydła x2
- » **UWAGA:** trzeci zawias Estetic 80 do drzwi bezprzylgowych (dopłata doliczana jest do ceny ościeżnicy) 112 zł | 137,76 zł

SKRZYDŁO PRZYLGOWE

- » krawędź prosta **rys. 1**
- » 3 zawiasy wkręcane koloru srebrnego
- » zamek zasuwkowy na klucz zwykły, blokadę łazienkową, wkładkę patentową lub zamek oszczędnościowy

SKRZYDŁO BEZPRZYLGOWE ROZWIERNIE (dopłata 69zł netto)

- » krawędź bez przylgi **rys. 2**
- » gniazda pod 2 zawiasy wpuszczane Estetic 80 (zawiasy stanowią wyposażenie ościeżnicy)
- » zamek magnetyczny na klucz zwykły, blokadę łazienkową, wkładkę patentową lub zamek oszczędnościowy

SKRZYDŁO PRZESUWNE

- » krawędź bez przylgi **rys. 2**
- » gniazdo pod zamek hakowy i/lub uchwyty

UWAGA: Możliwość wykonania dostawek przylgowych „40”.
Do skrzydeł przylgowych PIANO należy stosować ościeżnice z 3 zawiasami.

rys. 1



krawędź prosta

rys. 2



krawędź bez przylgi

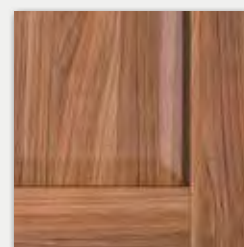

płytina PIANO 9-12



PIANO 0

PIANO 1

PIANO 2

PIANO 3

PIANO 4

PIANO 5

PIANO 6



PIANO 9

PIANO 10

PIANO 11

PIANO 12



SCALA 0 - heban

Dekor DRE-Cell	biały (struktura)	biała mat	sosna biała	wiąz syberyjski	dąb piaskowy	dąb bielony ryfla	dąb vintage	orzech karmelowy	dąb złoty ryfla	orzech ciemny ryfla	dąb szary ryfla***	wiąz tabac
	wiąz antracyt	wenge ciemne	siwy struktura	czarny struktura	kasztan marmone struktura	czarna mat	jasna szara mat	dąb evoke	*** dekor tylko w usłojeniu poziomym			
Dekor 3D	dąb grand	wiąz	orzech amerykański	heban	dąb polski 3D							

KLAMKA ARCTUS Z SZYLDEM ZA 1 zł NETTO

(tylko do skrzydeł przylgowych i bezprzylgowych rozwiernych kolekcji SCALA w okleinie DRE-Cell i folii 3D)
kolor wykończenia klamki i szyldów nikiel satyna

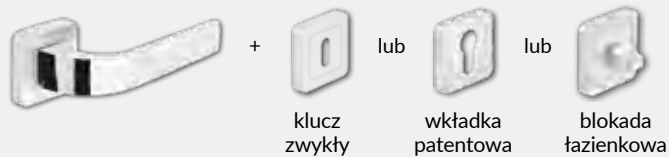

Cena skrzydła nie obejmuje ceny ościeżnicy i klamki

MODEL

SCALA 0, SCALA A, B, A1-A7, B1-B7

Dekor DRE-Cell

714 zł netto | 878,22 zł brutto

Dekor 3D

675 zł netto | 830,25 zł brutto

W STANDARDZIE

- » ramiaki z płyt drewnopochodnych
- » szyba MAT DRE gr. 4 mm
- » płyciny płaskie (SCALA A), płyciny profilowane MDF gr. 19 mm (SCALA B)

OPCJE BEZ DOPŁATY

- » szyby DECORMAT BRĄZ, DECORMAT GRAFIT i szyba przezroczysta
- » otwory pod tuleje wentylacyjne

OPCJE ZA DOPŁATĄ

- » tuleje wentylacyjne stalowe 1 szt. 42 zł | 51,66 zł
- » tuleje wentylacyjne tworzywowe 1 szt. 6 zł | 7,38 zł
- » skrzydła bezprzylgowe rozwiernie 69 zł | 84,87 zł
- » skrzydła „90” i „100” 23 zł | 28,29 zł
- » podcięcie wentylacyjne 25 zł | 30,75 zł
- » listwa przymykowa drzwi dwuskrzydłowych bezprzylgowych 23 zł | 28,29 zł
- » drzwi dwuskrzydłowe cena skrzydła x2
- » **UWAGA:** trzeci zawias Estetic 80 do drzwi bezprzylgowych (dopłata doliczana jest do ceny ościeżnicy) 112 zł | 137,76 zł

SKRZYDŁO PRZYLGOWE

- » krawędź prosta **rys. 1**
- » 3 zawiasy wkręcane koloru srebrnego
- » zamek zasuwkowy na klucz zwykły, blokadę łazienkową, wkładkę patentową lub zamek oszczędnościowy

SKRZYDŁO BEZPRZYLGOWE ROZWIERNIE (dopłata 69 zł netto)

- » krawędź bez przylgi **rys. 2**
- » gniazda pod 2 zawiasy wpuszczane Estetic 80 (zawiasy stanowią wyposażenie ościeżnicy)
- » zamek magnetyczny na klucz zwykły, blokadę łazienkową, wkładkę patentową lub zamek oszczędnościowy

SKRZYDŁO PRZESUWNE

- » krawędź bez przylgi **rys. 2**
- » gniazdo pod zamek hakowy i/lub uchwyty

UWAGA: Możliwość wykonania dostawek przylgowych „40”.
Do skrzydeł przylgowych SCALA należy stosować ościeżnice z 3 zawiasami.

Kolekcja SCALA dzieli się na A i B:

- A - wypełnienie płyciną płaską w kolorze skrzydła
- B - wypełnienie płyciną wypukłą w kolorze skrzydła

rys. 1



krawędź prosta

rys. 2



krawędź bez przylgi



płycina SCALA A, A1-A7



płycina SCALA B, B1-B7



SCALA A

SCALA A1

SCALA A2

SCALA A3

SCALA A4



SCALA B5

SCALA B6

SCALA B7

SCALA 0



VERSO 0 - sosna biała

Dekor
DRE-Cell

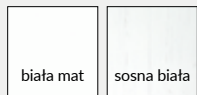

Cena skrzydła nie obejmuje ceny ościeżnicy i klamki

MODEL

VERSO 0-4

Dekor DRE-Cell

636 zł netto | 782,28 zł brutto

W STANDARDZIE

- » ramiaki z płyt drewnopochodnych
- » szyba MAT DRE gr. 4 mm

OPCJE BEZ DOPŁATY

- » szyby DECORMAT BRĄZ, DECORMAT GRAFIT i szyba przezroczysta
- » otwory pod tuleje wentylacyjne

OPCJE ZA DOPŁATĄ

» tuleje wentylacyjne stalowe	1 szt. 42 zł	51,66 zł
» tuleje wentylacyjne tworzywowe	1 szt. 6 zł	7,38 zł
» skrzydła bezprzylgowe rozwiernie	69 zł	84,87 zł
» skrzydła „90” i „100”	23 zł	28,29 zł
» podcięcie wentylacyjne	25 zł	30,75 zł
» listwa przymykowa drzwi dwuskrzydłowych bezprzylgowych	23 zł	28,29 zł
» drzwi dwuskrzydłowe		cena skrzydła x2
» UWAGA: trzeci zawias Estetic 80 do drzwi bezprzylgowych (dopłata doliczana jest do ceny ościeżnicy)	112 zł	137,76 zł

SKRZYDŁO PRZYLGOWE

- » krawędź prosta **rys. 1**
- » 3 zawiasy wkręcane koloru srebrnego
- » zamek zasuwkowy na klucz zwykły, blokadę łazienkową, wkładkę patentową lub zamek oszczędnościowy

SKRZYDŁO BEZPRZYLGOWE ROZWIERNIE (dopłata 69 zł netto)

- » krawędź bez przylgi **rys. 2**
- » gniazda pod 2 zawiasy wpuszczane Estetic 80 (zawiasy stanowią wyposażenie ościeżnicy)
- » zamek magnetyczny na klucz zwykły, blokadę łazienkową, wkładkę patentową lub zamek oszczędnościowy

SKRZYDŁO PRZESUWNE

- » krawędź bez przylgi **rys. 2**
- » gniazdo pod zamek hakowy i/lub uchwyty

rys. 1



rys. 2



VERSO 0



VERSO 1



VERSO 2



VERSO 3



VERSO 4

* Uwaga: ze stanów magazynowych dostępne są wybrane konfiguracje modelu VERSO przylgowe w kolorze biała mat.



VETRO A5 sosna biała

Dekor DRE-Cell	biały (struktura)	biała mat	sosna biała	wiąz syberyjski	dąb piaskowy	dąb bielony ryfla	dąb vintage	orzech karmelowy	dąb złoty ryfla	orzech ciemny ryfla	dąb szary ryfla***	wiąz tabac
	wiąz antracyt	wenge ciemne	siwy struktura	czarny struktura	kasztan marmone struktura	czarna mat	jasna szara mat	dąb evoke	*** dekor tylko w ułożeniu poziomym			
Dekor 3D	dąb grand	wiąz	orzech amerykański	heban	dąb polski 3D							

UWAGA: W kolorze biała mat skrzydła dostępne również w wersji bezprzylgowej rozwierniej.

Przekrój ramiaka skrzydła bezprzylgowego

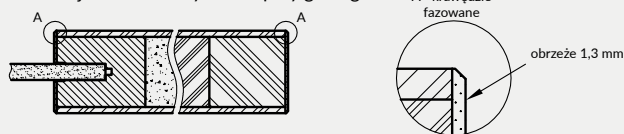

Szyby z kolekcji VETRO posiadają awers i rewers (ważne w zestawieniu obok siebie drzwi otwieranych odwrotnie). Przekroje poziome zamieszczone obok przedstawiają ułożenie szyby w wersji awers. Przy wyborze wersji rewers szyba jest obrócona o 180° wokół pionowej osi.

Przekrój poziomy drzwi A1-A4, A12-A15

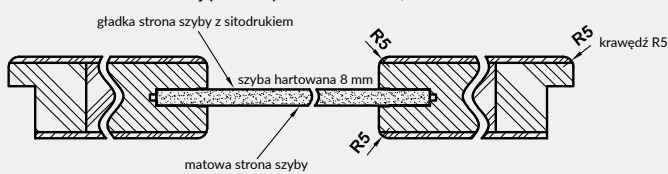

Przekrój poziomy drzwi VETRO A5, A10-A11

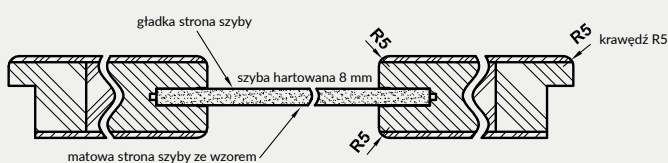

Cena skrzydła nie obejmuje ceny ościeżnicy i klamki

MODEL

VETRO A1-A5, A10-A15

Dekor DRE-Cell i Dekor 3D

906 zł netto | 1114,38 zł brutto

W STANDARDZIE

- » rama z płyty MDF wzmocniona sklejką
- » wypełnienie płytą wiórową otworową
- » szyba hartowana gr. 8 mm

OPCJE BEZ DOPŁATY

- » możliwość wykonania podcięcia wentylacyjnego (A)
- » skrzydło z szybą w ułożeniu rewers
- » VETRO A1 do wyboru cztery rodzaje szyby: DECORMAT, DECORMAT BRĄZ, DECORMAT GRAFIT i szyba przezroczysta

SKRZYDŁO PRZYLGOWE

- » krawędź R5 **rys. 1**
- » 3 zawiasy wkręcane koloru srebrnego
- » zamek zasuwkowy na klucz zwykły, blokadę łazienkową, wkładkę patentową lub zamek oszczędnościowy

SKRZYDŁO BEZPRZYLGOWE ROZWIERNE (dopłata 69 zł netto)

TYLKO BIAŁA MAT

- » krawędź bez przyłgi **rys. 2**
- » gniazda pod 2 zawiasy wpuszczane Estetic 80 (zawiasy stanowią wyposażenie ościeżnicy)
- » zamek magnetyczny na klucz zwykły, blokadę łazienkową, wkładkę patentową lub zamek oszczędnościowy

rys. 1



krawędź R5

rys. 2



krawędź bez przyłgi

OPCJE ZA DOPŁATĄ - TYLKO BIAŁA MAT

- » skrzydła bezprzylgowe rozwierne 69 zł | 84,87 zł
- » **UWAGA:** trzeci zawias Estetic 80 do drzwi bezprzylgowych (dopłata doliczana jest do ceny ościeżnicy) 112 zł | 137,76 zł

podcięcie wentylacyjne (A)



SKRZYDŁO PRZESUWNE

- » krawędź bez przyłgi **rys. 2**
- » gniazdo pod zamek hakowy i/lub uchwyty

UWAGA: Skrzydła VETRO A w wersji przesuwnej nie pasują do systemu przesuwnego z kasetą ościeżnicową PA.

UWAGA: Brak możliwości skracania skrzydeł. Do skrzydeł przylgowych VETRO należy stosować ościeżnice z 3 zawiasami. VETRO A - „80”-„100” - z podcięciem spełnia wymogi wentylacyjności.



VETRO A1



VETRO A2



VETRO A3



VETRO A4



VETRO A5



VETRO A10



VETRO A11



VETRO A12



VETRO A13



VETRO A14



VETRO A15



VETRO B11 - czarny struktura

Dekor DRE-Cell	biały (struktura)	biała mat	sosna biała	wiąz syberyjski	dąb piaskowy	dąb bielony ryfla	dąb vintage	orzech karmelowy	dąb złoty ryfla	orzech ciemny ryfla	dąb szary ryfla***
	wiąz tabac	wiąz antracyt	wenge ciemne	siwy struktura	czarny struktura	kasztan marmone struktura	czarna mat	jasna szara mat	dąb evoke	*** dekor tylko w ustojeniu poziomym	
Dekor 3D	dąb grand	wiąz	orzech amerykański	heban	dąb polski 3D						

UWAGA: W kolorze biała mat skrzydła dostępne również w wersji bezprzylgowej rozwiernej.

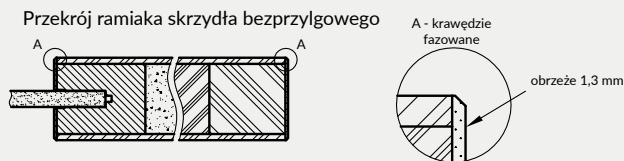

Szyby z kolekcji VETRO posiadają awers i rewers (ważne w zestawieniu obok siebie drzwi otwieranych odwrotnie). Przekroje poziome zamieszczone obok przedstawiają ułożenie szyby w wersji awers. Przy wyborze wersji rewers szyba jest obrócona o 180° wokół pionowej osi.

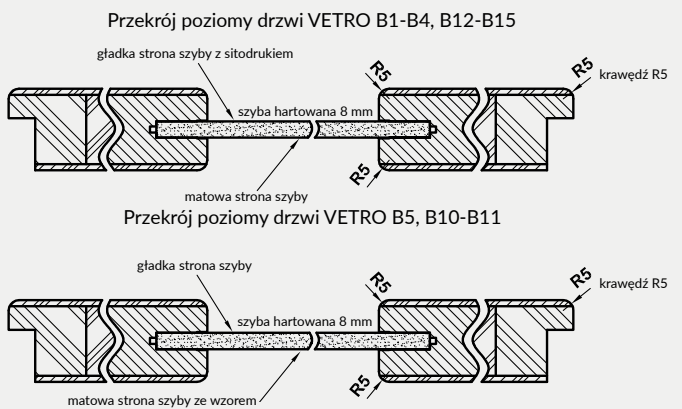

Cena skrzydła nie obejmuje ceny ościeżnicy i klamki

MODEL

VETRO B1-B5, B10-B15

Dekor DRE-Cell i Dekor 3D

840 zł netto | 1033,20 zł brutto

W STANDARDZIE

- » rama z płyty MDF wzmocniona sklejką
- » wypełnienie płytą wiórowa otworowa
- » szyba hartowana gr. 8 mm

OPCJE BEZ DOPŁATY

- » możliwość wykonania podcięcia wentylacyjnego (B)
- » VETRO B1 do wyboru cztery rodzaje szyby: DECORMAT, DECORMAT BRĄZ, DECORMAT GRAFIT i szyba przezroczysta
- » skrzydło z szybą w ułożeniu rewers

OPCJE ZA DOPŁATĄ - TYLKO BIAŁA MAT

- » skrzydła bezprzylgowe rozwiernie 69 zł | 84,87 zł
- » **UWAGA:** trzeci zawias Estetic 80 do drzwi bezprzylgowych (dopłata doliczana jest do ceny ościeżnicy) 112 zł | 137,76 zł



VETRO B - nie spełnia wymogów wentylacyjności

SKRZYDŁO PRZYLGOWE

- » krawędź R5 **rys. 1**
- » 3 zawiasy wkręcane koloru srebrnego
- » zamek zasuwkowy na klucz zwykły, blokadę łazienkową, wkładkę patentową lub zamek oszczędnościowy

SKRZYDŁO BEZPRZYLGOWE ROZWIERNIE (dopłata 69 zł netto)

TYLKO BIAŁA MAT

- » krawędź bez przylgi **rys. 2**
- » gniazda pod 2 zawiasy wpuszczane Estetic 80 (zawiasy stanowią wyposażenie ościeżnicy)
- » zamek magnetyczny na klucz zwykły, blokadę łazienkową, wkładkę patentową lub zamek oszczędnościowy

rys. 1



krawędź R5

rys. 2



krawędź bez przylgi

SKRZYDŁO PRZESUWNE

- » krawędź bez przylgi **rys. 2**
- » gniazdo pod zamek hakowy i/lub uchwyty

UWAGA: Skrzydła VETRO B o szerokości „70” nie pasują do systemu przesuwne z kasetą ościeżnicową PA.

UWAGA: Brak możliwości skracania skrzydeł. Do skrzydeł przylgowych VETRO należy stosować ościeżnice z 3 zawiasami. VETRO B – nie spełnia wymogów wentylacyjności.





VETRO D1 wiąz antracyt

Dekor DRE-Cell	biały (struktura)	biała mat	sosna biała	wiąz syberyjski	dąb piaskowy	dąb bielony ryfla	dąb vintage	orzech karmelowy	dąb złoty ryfla	orzech ciemny ryfla	dąb szary ryfla***	wiąz tabac
	wiąz antracyt	wenge ciemne	siwy struktura	czarny struktura	kasztan marrone struktura	czarna mat	jasna szara mat	dąb evoke	*** dekor tylko w ułożeniu poziomym			
Dekor 3D	dąb grand	wiąz	orzech amerykański	heban	dąb polski 3D							

UWAGA: W kolorze biała mat skrzydła dostępne również w wersji bezprzylgowej rozwiernej.

Szyby z kolekcji VETRO posiadają awers i rewers (ważne w zestawieniu obok siebie drzwi otwieranych odwrotnie). Przekrój poziomy zamieszczony poniżej przedstawia ułożenie szyby w wersji awers. Przy wyborze wersji rewers szyba jest obrócona o 180° wokół pionowej osi.

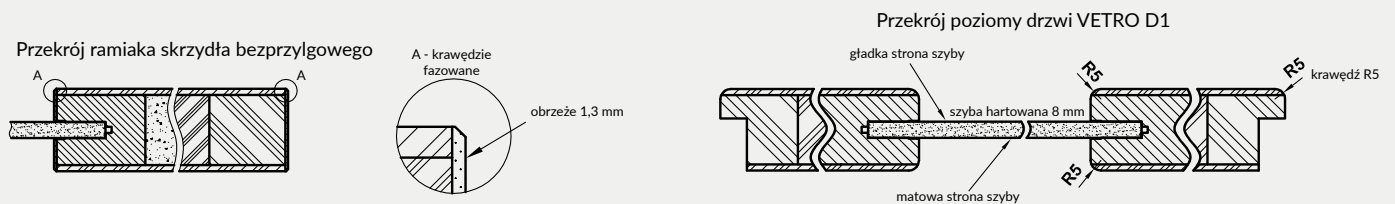

Cena skrzydła nie obejmuje ceny ościeżnicy i klamki

MODEL

VETRO D1

Dekor DRE-Cell i 3D

840 zł netto | 1033,20 zł brutto

W STANDARDZIE

- » rama z płyty MDF wzmocniona sklejka: element wąski o stałej szerokości, element szeroki o zmiennej szerokości
- » wypełnienie płyta wiórowa otworowa
- » szyba hartowana gr. 8 mm o stałej szerokości (niezależnie od szerokości skrzydła)

OPCJE BEZ DOPŁATY

- » skrzydło z szybą w ułożeniu rewers

OPCJE ZA DOPŁATĄ

- » podcięcie wentylacyjne 25 zł | 30,75 zł
- » szyba laminowana hartowana czarna 75 zł | 92,25 zł

SKRZYDŁO PRZYLGOWE

- » krawędź R5 **rys. 1**
- » 3 zawiasy wkręcane koloru srebrnego
- » zamek zasuwkowy na klucz zwykły, blokadę łazienkową, wkładkę patentową lub zamek oszczędnościowy

SKRZYDŁO BEZPRZYLGOWE ROZWIERNE (dopłata 69 zł netto)

TYLKO BIAŁA MAT

- » krawędź bez przyłgi **rys. 2**
- » gniazda pod 2 zawiasy wpuszczane Estetic 80 (zawiasy stanowią wyposażenie ościeżnicy)
- » zamek magnetyczny na klucz zwykły, blokadę łazienkową, wkładkę patentową lub zamek oszczędnościowy

rys. 1



krawędź R5

rys. 2



krawędź bez przyłgi

OPCJE ZA DOPŁATĄ - TYLKO BIAŁA MAT

- » skrzydło bezprzylgowe rozwierne 69 zł | 84,87 zł
 - » **UWAGA:** trzeci zawias Estetic 80 do drzwi bezprzylgowych (dopłata doliczana jest do ceny ościeżnicy) 112 zł | 137,76 zł
- podcięcie wentylacyjne

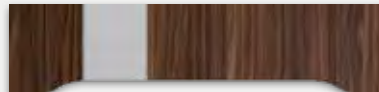

SKRZYDŁO PRZESUWNE

- » krawędź bez przyłgi **rys. 2**
- » gniazdo pod zamek hakowy i/lub uchwyty

UWAGA: Skrzydła VETRO D w wersji przesuwnej nie pasują do systemu przesuwnego z kasetą ościeżnicową PA.

UWAGA: Brak możliwości skracania skrzydeł. VETRO D – spełnia wymogi wentylacyjności dla szer. „80” - „100” z podcięciem wentylacyjnym. Do skrzydeł przylgowych VETRO należy stosować ościeżnice z 3 zawiasami.



VETRO D1
szyba
przezroczysta

VETRO D1
szyba decormat

VETRO D1
szyba decormat
brąz

VETRO D1
szyba decormat
grafit



BERGE 6 - biały

Dekor
malowany



biały lakier akrylowy UV - RAL 9003
 ecru - RAL 9001
 latte - Flugger 4362, NCS S1505-Y50R
 popielaty - RAL 7035

Cena skrzydła nie obejmuje ceny ościeżnicy i klamki

MODEL

BERGE 1-7

Dekor

956 zł netto | 1175,88 zł brutto

W STANDARDZIE

- » skrzydło malowane lakierem akrylowym UV
- » ramiaki z płyt drewnopochodnych
- » szyba MAT DRE gr. 4 mm
- » płyciny profilowane MDF gr. 19 mm

OPCJE BEZ DOPŁATY

- » szyby DECORMAT BRĄZ, DECORMAT GRAFIT i szyba przeźroczysta
- » otwory pod tuleje wentylacyjne

OPCJE ZA DOPŁATĄ

- » tuleje wentylacyjne stalowe 1 szt. 42 zł | 51,66 zł
- » tuleje wentylacyjne tworzywowe 1 szt. 6 zł | 7,38 zł
- » skrzydła bezprzylgowe rozwierne 69 zł | 84,87 zł
- » skrzydła „90” i „100” 51 zł | 62,73 zł
- » podcięcie wentylacyjne 25 zł | 30,75 zł
- » listwa przymykowa drzwi dwuskrzydłowych bezprzylgowych 36 zł | 44,28 zł
- » drzwi dwuskrzydłowe cena skrzydła x2
- » **UWAGA:** trzeci zawias Estetic 80 do drzwi bezprzylgowych (dopłata doliczana jest do ceny ościeżnicy) 112 zł | 137,76 zł

SKRZYDŁO PRZYLGOWE

- » krawędź prosta **rys. 1**
- » 3 zawiasy wkręcane koloru srebrnego
- » zamek zasuwkowy na klucz zwykły, blokadę łazienkową, wkładkę patentową lub zamek oszczędnościowy

SKRZYDŁO BEZPRZYLGOWE ROZWIERNE (dopłata 69 zł netto)

- » krawędź bez przylgi **rys. 2**
- » gniazda pod 2 zawiasy wpuszczane Estetic 80 (zawiasy stanowią wyposażenie ościeżnicy)
- » zamek magnetyczny na klucz zwykły, blokadę łazienkową, wkładkę patentową lub zamek oszczędnościowy w kolorze stalowym, czarnym lub białym do wyboru

SKRZYDŁO PRZESUWNE

- » krawędź bez przylgi **rys. 2**
- » gniazdo pod zamek hakowy i/lub uchwyty

UWAGA: Do skrzydeł przylgowych BERGE należy stosować ościeżnice z 3 zawiasami.

rys. 1



rys. 2



Dla zapewnienia wysokiej jakości produktów malowanych, przed lakierowaniem zarówno skrzydła drzwiowe, jak i ościeżnice oklejone są specjalnym materiałem stanowiącym jednolity podkład.





EVEN 0 - popielaty

Dekor
malowany



biały lakier akrylowy UV - RAL 9003
 ecru - RAL 9001
 latte - Flugger 4362, NCS S1505-Y50R
 popielaty - RAL 7035

Cena skrzydła nie obejmuje ceny ościeżnicy i klamki

MODEL

EVEN 0-6

Dekor

904 zł netto | 1111,92 zł brutto

W STANDARDZIE

- » skrzydło malowane lakierem akrylowym UV
- » ramiaki z płyt drewnopochodnych
- » szyba MAT DRE gr. 4 mm

OPCJE BEZ DOPŁATY

- » szyby DECORMAT BRĄZ, DECORMAT GRAFIT i szyba przeźroczysta
- » otwory pod tuleje wentylacyjne

OPCJE ZA DOPŁATĄ

» tuleje wentylacyjne stalowe	1 szt. 42 zł 51,66 zł
» tuleje wentylacyjne tworzywowe	1 szt. 6 zł 7,38 zł
» skrzydła bezprzylgowe rozwiernie	69 zł 84,87 zł
» skrzydła „90° i „100°	51 zł 62,73 zł
» podcięcie wentylacyjne	25 zł 30,75 zł
» listwa przymykowa drzwi dwuskrzydłowych bezprzylgowych	36 zł 44,28 zł
» drzwi dwuskrzydłowe	cena skrzydła x2
» UWAGA: trzeci zawias Estetic 80 do drzwi bezprzylgowych (dopłata doliczana jest do ceny ościeżnicy)	112 zł 137,76 zł

SKRZYDŁO PRZYLGOWE

- » krawędź prosta **rys. 1**
- » 3 zawiasy wkręcane koloru srebrnego
- » zamek zasuwkowy na klucz zwykły, blokadę łazienkową, wkładkę patentową lub zamek oszczędnościowy

SKRZYDŁO BEZPRZYLGOWE ROZWIERNIE (dopłata 69 zł netto)

- » krawędź bez przylgi **rys. 2**
- » gniazda pod 2 zawiasy wpuszczane Estetic 80 (zawiasy stanowią wyposażenie ościeżnicy)
- » zamek magnetyczny na klucz zwykły, blokadę łazienkową, wkładkę patentową lub zamek oszczędnościowy w kolorze stalowym, czarnym lub białym do wyboru

SKRZYDŁO PRZESUWNE

- » krawędź bez przylgi **rys. 2**
- » gniazdo pod zamek hakowy i/lub uchwyty

UWAGA: Do skrzydeł przylgowych należy stosować ościeżnice z 3 zawiasami.

rys. 1



krawędź prosta

rys. 2



krawędź bez przylgi

Dla zapewnienia wysokiej jakości produktów malowanych, przed lakierowaniem zarówno skrzydła drzwiowe, jak i ościeżnice oklejone są specjalnym materiałem stanowiącym jednolity podkład.



EVEN 0

EVEN 1

EVEN 2

EVEN 3

EVEN 4

EVEN 5
2 szyby, 4 wstawki w kolorze skrzydła

EVEN 6
wstawki w kolorze skrzydła



NESTOR 3 - popielaty

Dekor
malowany



biały lakier akrylowy UV - RAL 9003
 ecru - RAL 9001
 latte - Flugger 4362, NCS S1505-Y50R
 popielaty - RAL 7035

Cena skrzydła nie obejmuje ceny ościeżnicy i klamki

MODEL

NESTOR 1-6, 10, 11

Dekor

1075 zł netto | 1322,25 zł brutto

W STANDARDZIE

- » skrzydło malowane lakierem akrylowym UV
- » ramiaki z płyt drewnopochodnych
- » szyba MAT DRE gr. 4 mm
- » płytki profilowane MDF gr. 19 mm

OPCJE BEZ DOPŁATY

- » szyby DECORMAT BRĄZ, DECORMAT GRAFIT i szyba przezroczysta
- » otwory pod tuleje wentylacyjne

SKRZYDŁO PRZYLGOWE

- » krawędź prosta **rys. 1**
- » 3 zawiasy wkręcane koloru srebrnego
- » zamek zasuwkowy na klucz zwykły, blokadę łazienkową, wkładkę patentową lub zamek oszczędnościowy

SKRZYDŁO BEZPRZYLGOWE ROZWIERNE (dopłata 69 zł netto)

- » krawędź bez przylgi **rys. 2**
- » gniazda pod 2 zawiasy wpuszczane Estetic 80 (zawiasy stanowią wyposażenie ościeżnicy)
- » zamek magnetyczny na klucz zwykły, blokadę łazienkową, wkładkę patentową lub zamek oszczędnościowy w kolorze stalowym, czarnym lub białym do wyboru

SKRZYDŁO PRZESUWNE

- » krawędź bez przylgi **rys. 2**
- » gniazdo pod zamek hakowy i/lub uchwyty

UWAGA: Do skrzydeł przylgowych NESTOR należy stosować ościeżnice z 3 zawiasami.

OPCJE ZA DOPŁATĄ

- » tuleje wentylacyjne stalowe 1 szt. 42 zł | 51,66 zł
- » tuleje wentylacyjne tworzywowe 1 szt. 6 zł | 7,38 zł
- » skrzydła bezprzylgowe rozwiernie 69 zł | 84,87 zł
- » skrzydła „90” i „100” 51 zł | 62,73 zł
- » podcięcie wentylacyjne 25 zł | 30,75 zł
- » listwa przymykowa drzwi dwuskrzydłowych bezprzylgowych 36 zł | 44,28 zł
- » drzwi dwuskrzydłowe cena skrzydła x2
- » **UWAGA:** trzeci zawias Estetic 80 do drzwi bezprzylgowych (dopłata doliczana jest do ceny ościeżnicy) 112 zł | 137,76 zł

rys. 1



krawędź prosta

rys. 2



krawędź bez przylgi



płytina NESTOR

Dla zapewnienia wysokiej jakości produktów malowanych, przed lakierowaniem zarówno skrzydła drzwiowe, jak i ościeżnice oklejone są specjalnym materiałem stanowiącym jednolity podkład.



NESTOR 1



NESTOR 2



NESTOR 3



NESTOR 4



NESTOR 5



NESTOR 6



NESTOR 10



NESTOR 11



VETRO E - popielaty

Dekor
malowany



biały lakier akrylowy UV - RAL 9003
 ecru - RAL 9001
 latte - Flugger 4362, NCS S1505-Y50R
 popielaty - RAL 7035

Przekrój poziomy drzwi VETRO E

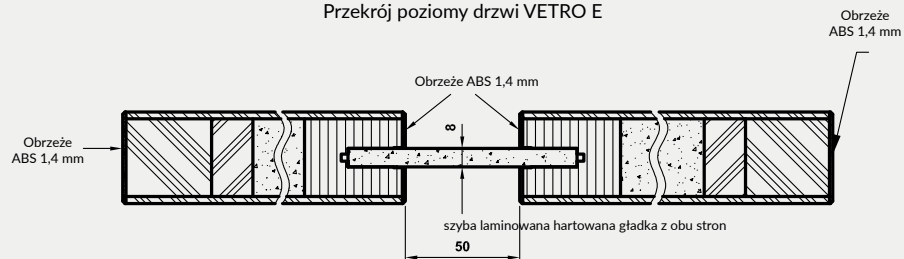

Cena skrzydła nie obejmuje ceny ościeżnicy i klamki

MODEL

VETRO E szyba DECORMAT laminowana

VETRO E szyba czarna laminowana

Dekor

1019 zł netto | 1253,37 zł brutto

1213 zł netto | 1491,99 zł brutto

W STANDARDZIE

- » skrzydło malowane lakierem akrylowym UV
- » rama z płyty MDF wzmocniona sklejką: element wąski o stałej szerokości, element szeroki o zmiennej szerokości
- » wypełnienie płyta wiórowa otworowa
- » szyba laminowana hartowana DECORMAT gr. 8 mm o stałej szerokości (niezależnie od szerokości skrzydła) lub szyba laminowana hartowana czarna (nieprzezierna) 8 mm o stałej szerokości (niezależnie od szerokości skrzydła)

SKRZYDŁO BEZPRZYLGOWE ROZWIERNIE

- » krawędź bez przylgi **rys. 1**
- » gniazda pod 2 zawiasy wpuszczane Estetic 80 (zawiasy stanowią wyposażenie ościeżnicy)
- » zamek magnetyczny na klucz zwykły, blokadę łazienkową, wkładkę patentową lub zamek oszczędnościowy w kolorze stalowym, czarnym lub białym do wyboru

UWAGA: Brak możliwości skracania skrzydeł.

VETRO E – spełnia wymogi wentylacyjności dla szer. „80” - „100” z podcięciem wentylacyjnym.

Dla zapewnienia wysokiej jakości produktów malowanych, przed lakierowaniem zarówno skrzydła drzwiowe, jak i ościeżnice oklejone są specjalnym materiałem stanowiącym jednolity podkład.

OPCJE ZA DOPŁATĄ

- » **UWAGA:** trzeci zawias Estetic 80 do drzwi bezprzylgowych (dopłata doliczana jest do ceny ościeżnicy) 112 zł | **137,76 zł**
- » podcięcie wentylacyjne 25 zł | **30,75 zł**

podcięcie wentylacyjne



rys. 1



krawędź bez przylgi



VETRO E
biały
(szyba czarna)



VETRO E
ecru
(szyba czarna)



VETRO E
latte
(szyba DECORMAT)



VETRO E
popielaty
(szyba DECORMAT)



NOVA 10 - miedź antyczna

Dekor

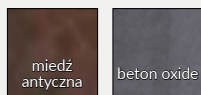

Cena skrzydła nie obejmuje ceny ościeżnicy i klamki

MODEL	Dekor
NOVA 10	451 zł netto 554,73 zł brutto
NOVA 20, NOVA 40	724 zł netto 890,52 zł brutto
NOVA 30	1011 zł netto 1243,53 zł brutto

W STANDARDZIE

- » rama z drewna iglastego
- » wypełnienie „plaster miodu”
- » szyba MAT DRE gr. 4 mm
- » obrzeże w kolorze czarnym

OPCJE BEZ DOPŁATY

- » tuleje wentylacyjne
- » trzeci zawias do skrzydła przylgowego
- » szyby DECORMAT BRĄZ, DECORMAT GRAFIT i szyba przezroczysta

SKRZYDŁO PRZYLGOWE

- » krawędź prosta rys. 1
- » 2 zawiasy wkręcane koloru srebrnego
- » zamek zasuwkowy w kolorze srebrnym na klucz zwykły, blokadę łazienkową, wkładkę patentową lub zamek oszczędnościowy

SKRZYDŁO BEZPRZYLGOWE ROZWIERNE (dopłata 69 zł netto)

- » krawędź bez przyłgi rys. 2
- » gniazda pod 2 zawiasy wpuszczane Estetic 80 (zawiasy stanowią wyposażenie ościeżnicy)
- » zamek magnetyczny na klucz zwykły, blokadę łazienkową, wkładkę patentową lub zamek oszczędnościowy w kolorze czarnym

SKRZYDŁO PRZESUWNE

- » krawędź bez przyłgi rys. 2
- » gniazdo pod zamek hakowy i/lub uchwyty

OŚCIEŻNICE

- » do skrzydeł z kolekcji NOVA polecamy ościeżnice w kolorze folii lub w kolorze DRE-CELL czarna mat

OPCJE ZA DOPŁATĄ

- » wypełnienie płyta wiórowa otworowa 112 zł | 137,76 zł
- » skrzydła bezprzylgowe rozwiernie 69 zł | 84,87 zł
- » skrzydła „90”, „100” 23 zł | 28,29 zł
- » podcięcie wentylacyjne 25 zł | 30,75 zł
- » kratka wentylacyjna tworzywowa 24 zł | 29,52 zł
- » kratka wentylacyjna aluminiowa 102 zł | 125,46 zł
- » Istnieje możliwość zakupu samego bulaja metalowego w kolorze czarnym lub stali nierdzewnej w cenie 422 zł | 519,06 zł
- » **UWAGA:** trzeci zawias Estetic 80 do drzwi bezprzylgowych (dopłata doliczana jest do ceny ościeżnicy) 112 zł | 137,76 zł

rys. 1

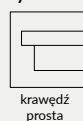

krawędź prosta

rys. 2



krawędź bez przyłgi



NOVA 10

NOVA 20

NOVA 30

NOVA 40

Opcje modelowe do wyboru:

NOVA 10 - pełne skrzydło, brak szklenia

NOVA 20 - bulaj MDF

NOVA 30 - bulaj metalowy (szyba matowa lub przezroczysta)

NOVA 40 - ramka MDF w folii czarna mat

BULAJ metalowy NOVA 30 - w kolorze stali lub czarny. Dostępna wyłącznie szyba matowa lub przezroczysta.



WOOD M1 wzór W2 - dąb ciemny

Dekor

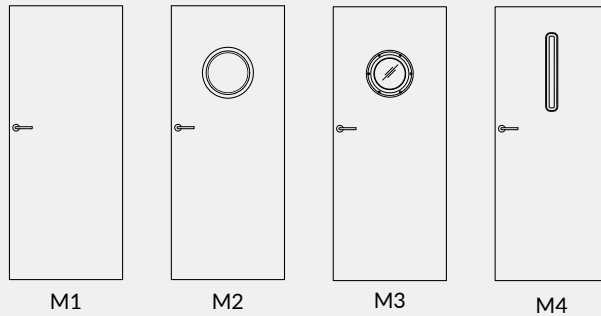

Opcje modelowe do wyboru z możliwością zastosowania wzorów grafik W1 - W4:

- M1 - pełne skrzydło, brak szklenia
- M2 - bulaj MDF w folii czarna mat
- M3 - bulaj metalowy w kolorze czarnym lub stalowym (szyba matowa lub przezroczysta)
- M4 - ramka MDF w folii czarna mat

Cena skrzydła nie obejmuje ceny ościeżnicy i klamki

WZÓR	M1	M2, M4	M3
WOOD	874 zł 1075,02 zł	1071 zł 1317,33 zł	1358 zł 1670,34 zł

W STANDARDZIE

- » płaszczyzna skrzydła oklejona materiałem podkładowym, nadruk wzoru i polakierowana
- » lakier matowy
- » rama z płyty MDF
- » wypełnienie plaster miodu
- » szyba MAT DRE gr.4 m

SKRZYDŁO BEZPRZYLGOWE ROZWIERNE

- » krawędź bez przyłgi w kolorze skrzydła
- » gniazda pod 2 zawiasy wpuszczane Estetic 80 kolor zawiasów stalowy (zawiasy stanowią wyposażenie ościeżnicy)
- » zamek magnetyczny na klucz zwykły, blokadę łazienkową, wkładkę patentową lub zamek oszczędnościowy w kolorze stalowym

OŚCIEŻNICE

- » do skrzydeł z kolekcji WOOD polecamy ościeżnice lakierowane w technologii DRE-PRINT w dekorze skrzydła

OPCJE BEZ DOPLĄTY

- » otwory pod tuleje wentylacyjne
- » szyby DECORMAT BRĄZ, DECORMAT GRAFIT i szyba przezroczysta

OPCJE ZA DOPLĄTĄ

- » skrzydła „100” 51 zł | 62,73 zł
- » wypełnienie płyta wiórowa otworowa 112 zł | 137,76 zł
- » podcięcie wentylacyjne 25 zł | 30,75 zł
- » **UWAGA:** trzeci zawias Estetic 80 do drzwi bezprzylgowych (dopłata doliczana jest do ceny ościeżnicy) 112 zł | 137,76 zł
- » kratka wentylacyjna aluminiowa 102 zł | 125,46 zł
- » tuleje wentylacyjne stalowe 1 szt. 42 zł | 51,66 zł

rys. 1



krawędź bez przyłgi



W1

W2

W3

W4



CLARO M1

Dekor

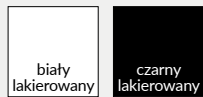

Cena skrzydła nie obejmuje ceny ościeżnicy i klamki

WZÓR	M1	M2, M4	M3
CLARO (G0) lakier mat	751 zł 923,73 zł	948 zł 1166,04 zł	1235 zł 1519,05 zł
CLARO (G0) lakier połysk	880 zł 1082,40 zł	1076 zł 1323,48 zł	1363 zł 1676,49 zł

W STANDARDZIE LAKIER POŁYSK

- » płaszczyzna skrzydła oklejona materiałem podkładowym i polakierowana
- » lakier połyskowy
- » rama z płyty MDF
- » wypełnienie płyta wiórowo otworowa
- » szyba MAT DRE gr.4 mm

W STANDARDZIE LAKIER MAT

- » płaszczyzna skrzydła oklejona materiałem podkładowym i polakierowana
- » lakier matowy
- » rama z płyty MDF
- » wypełnienie „plaster miodu”
- » szyba MAT DRE gr.4 mm

SKRZYDŁO BEZPRZYLGOWE ROZWIERNIE

- » krawędź bez przyłgi w kolorze białym lub czarnym rys. 1
- » gniazda pod 2 zawiasy wpuszczane Estetic 80 kolor zawiasów biały lub czarny (zawiasy stanowią wyposażenie ościeżnicy)
- » zamek magnetyczny na klucz zwykły, blokadę łazienkową, wkładkę patentową lub zamek oszczędnościowy w kolorze białym lub czarnym

OŚCIEŻNICE

- » do skrzydeł z kolekcji CLARO polecamy ościeżnice lakierowane w technologii DRE-PRINT białe, czarne lub w folii DRE-CELL czarna mat

OPCJE BEZ DOPŁATY

- » otwory pod tuleje wentylacyjne
- » szyby DECORMAT BRAZ, DECORMAT GRAFIT i szyba przezroczysta

OPCJE ZA DOPŁATĄ

- » skrzydła „100” 51 zł | 62,73 zł
- » podcięcie wentylacyjne 25 zł | 30,75 zł
- » wypełnienie płyta wiórowa otworowa w skrzydłach lakierowanych mat 112 zł | 137,76 zł
- » **UWAGA:** trzeci zawias Estetic 80 do drzwi bezprzylgowych (dopłata doliczana jest do ceny ościeżnicy) 112 zł | 137,76 zł
- » kratka wentylacyjna aluminiowa 102 zł | 125,46 zł
- » tuleje wentylacyjne stalowe 1 szt. 42 zł | 51,66 zł

rys. 1



krawędź bez przyłgi



Obrzeże białe,
zamek biały



Obrzeże czarne,
zamek czarny



M 1 - CLARO

M 2 - CLARO

M 3 - CLARO

M 4 - CLARO

Opcje modelowe do wyboru:

- M1 - pełne skrzydło, brak szklenia
- M2 - bulaj MDF w folii czarna mat
- M3 - bulaj metalowy (szyba matowa lub przezroczysta)
- M4 - ramka MDF w folii czarna mat

BULAJ metalowy M3 - w kolorze stali lub czarny. Dostępna wyłącznie szyba matowa lub przezroczysta.

Szerokość skrzydeł: jednoskrzydłowe „60”÷„100”.

Informacje techniczne: ościeżnice: str. 137, akcesoria: str. 152-158 i 169, skrzydła drzwiowe: str. 170-178.



GRAFI M4-G2

Cena skrzydła nie obejmuje ceny ościeżnicy i klamki

WZÓR	M1	M2, M4	M3
lakier mat G1-G25	874 zł 1075,02 zł	1071 zł 1317,33 zł	1358 zł 1670,34 zł
lakier połysk G1-G25	1003 zł 1233,69 zł	1200 zł 1476 zł	1487 zł 1829,01 zł

W STANDARDZIE SKRZYDŁA LAKIEROWANEGO POŁYSK

- » płaszczyzna skrzydła oklejona materiałem podkładowym, nadruk wzoru i polakierowana (kolor podkładu płaszczyzny skrzydła - biały)
- » lakier połyskowy
- » rama z płyty MDF
- » wypełnienie płyta wiórowa otworowa
- » szyba MAT DRE gr.4 mm (model M2, M4)

W STANDARDZIE SKRZYDŁA LAKIEROWANEGO MAT

- » płaszczyzna skrzydła oklejona materiałem podkładowym, nadruk wzoru i polakierowana (kolor podkładu płaszczyzny skrzydła - biały)
- » lakier matowy
- » rama z płyty MDF
- » wypełnienie „plaster miodu”
- » szyba MAT DRE gr.4 mm (model M2, M4)

SKRZYDŁO BEZPRZYLGOWE ROZWIERNIE

- » krawędź bez przyłgi w kolorze białym lub czarnym rys. 1
- » gniazda pod 2 zawiasy wpuszczane Estetic 80 kolor zawiasów biały lub czarny (zawiasy stanowią wyposażenie ościeżnicy)
- » zamek magnetyczny na klucz zwykły, blokadę łazienkową, wkładkę patentową lub zamek oszczędnościowy w kolorze białym lub czarnym

OŚCIEŻNICE

- » do skrzydeł z kolekcji GRAFI polecamy ościeżnice lakierowane w technologii DRE-PRINT białe, czarne lub w folii DRE-CELL czarna mat

OPCJE BEZ DOPŁATY

- » otwory pod tuleje wentylacyjne
- » szyby DECORMAT BRĄZ, DECORMAT GRAFIT i szyba przezroczysta

OPCJE ZA DOPŁATĄ

- » skrzydła „100” 51 zł | 62,73 zł
- » podcięcie wentylacyjne 25 zł | 30,75 zł
- » wypełnienie płyta wiórowa otworowa w skrzydłach lakierowanych mat 112 zł | 137,76 zł
- » UWAGA: trzeci zawias Estetic 80 do drzwi bezprzylgowych (dopłata doliczana jest do ceny ościeżnicy) 112 zł | 137,76 zł
- » kratka wentylacyjna aluminiowa 102 zł | 125,46 zł
- » tuleje wentylacyjne stalowe 1 szt. 42 zł | 51,66 zł

rys. 1



krawędź bez przyłgi



Obrzeże białe,
zamek biały



Obrzeże czarne,
zamek czarny

Opcje modelowe do wyboru z możliwością zastosowania wzorów grafik G1-G25:

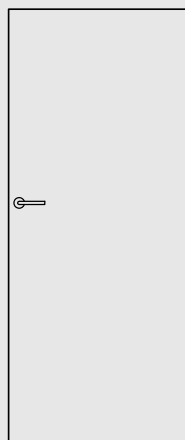

M1

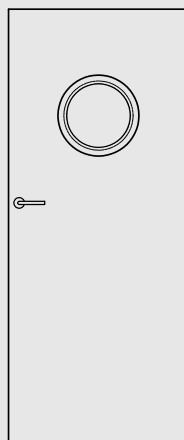

M2

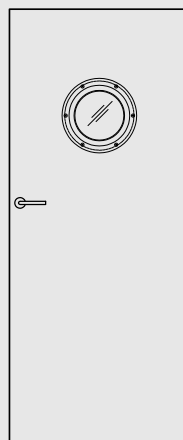

M3

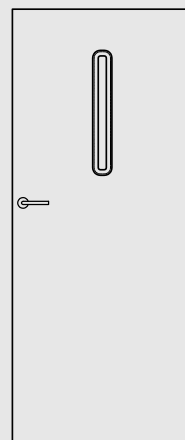

M4

- M1 - pełne skrzydło, brak szklenia
- M2 - bulaj MDF w folii czarna mat
- M3 - bulaj metalowy w kolorze czarnym lub stalowym (szyba matowa lub przezroczysta)
- M4 - ramka MDF w folii czarna mat

Wzory grafik dostępne na stronie 54-55, 162-165.



G1



G2



G3



G4



G5



G6



G7



G8



G9

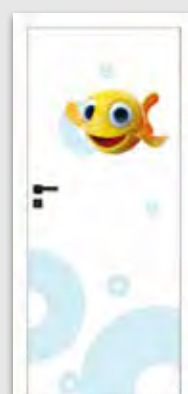

G10



G11



G12



G13



G14

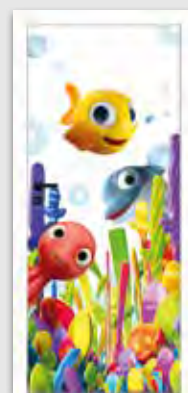

G15



G16



G17*



G18*



G19

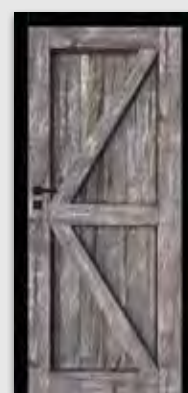

G20*



GRAFI M1 G16



G21



G22



G23



G24*

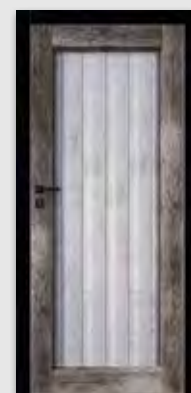

G25

* wzór posiada wersje dla skrzydła prawego i lewego

Szerokość skrzydeł: jednoskrzydłowe „60”÷„100”.

Informacje techniczne: ościeżnice: str. 137, akcesoria: str. 152-158 i 169, skrzydła drzwiowe: str. 170-178.



LUX 10 brzoza

Dekor

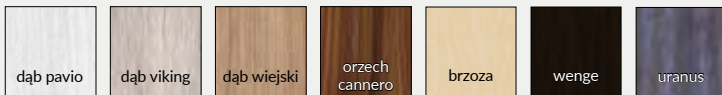

Cena skrzydła nie obejmuje ceny ościeżnicy i klamki

MODEL	LUX 10	LUX 20, LUX 40	LUX 30
cena	880 zł 1082,40 zł	1076 zł 1323,48 zł	1363 zł 1676,49 zł

W STANDARDZIE

- » płaszczyzna skrzydła oklejona materiałem podkładowym w kolorze dekoru i polakierowana
- » lakier połyskowy
- » rama z płyty MDF
- » wypełnienie płyta wiórowo otworowa
- » szyba MAT DRE gr.4 mm (model LUX 20, LUX 40)

SKRZYDŁO BEZPRZYLGOWE ROZWIERNIE

- » krawędź bez przyłgi w kolorze czarnym rys. 1
- » gniazda pod 2 zawiasy wpuszczane Estetic 80 kolor zawiasów czarny (zawiasy stanowią wyposażenie ościeżnicy)
- » zamek magnetyczny na klucz zwykły, blokadę łazienkową, wkładkę patentową lub zamek oszczędnościowy w kolorze czarnym

OŚCIEŻNICE

do skrzydeł z kolekcji LUX polecamy ościeżnice lakierowane w dekorze skrzydła lub w folii DRE-CELL czarna mat

OPCJE BEZ DOPŁATY

- » otwory pod tuleje wentylacyjne
- » szyby DECORMAT BRĄZ, DECORMAT GRAFIT i szyba przezroczysta

OPCJE ZA DOPŁATĄ

- » skrzydła „100” 51 zł | 62,73 zł
- » podcięcie wentylacyjne 25 zł | 30,75 zł
- » **UWAGA:** trzeci zawias Estetic 80 do drzwi bezprzylgowych (dopłata doliczana jest do ceny ościeżnicy) 112 zł | 137,76 zł
- » kratka wentylacyjna aluminiowa 102 zł | 125,46 zł
- » tuleje wentylacyjne stalowe 1 szt. 42 zł | 51,66 zł

rys. 1



krawędź bez przyłgi



Obrzeże czarne, zamek czarny



LUX 10



LUX 20



LUX 30



LUX 40

BULAJ metalowy LUX 30 - w kolorze stali lub czarny. Dostępna wyłącznie szyba matowa lub przezroczysta.



Nova 10 - dąb halifax naturalny

Laminaty EGGER 3 mm grupa 1	 dąb halifax szary	 dąb halifax naturalny	 dąb halifax tabac
Laminaty CLEAF 4 mm grupa 2	 wiaz biały	 wiaz naturalny	 wiaz ciemny

Cena skrzydła nie obejmuje ceny ościeżnicy i klamki

MODEL	grupa 1	grupa 2
NOVA 10	563 zł netto 692,49 zł brutto	898 zł netto 1104,54 zł brutto
NOVA 20, NOVA 40	760 zł netto 934,80 zł brutto	1096 zł netto 1348,08 zł brutto
NOVA 30	1047 zł netto 1287,81 zł brutto	1383 zł netto 1701,09 zł brutto

W STANDARDZIE

- » płaszczyna skrzydła oklejona płytą laminowaną, synchroniczną o grubości 3 mm lub 4 mm
- » rama z drewna iglastego
- » wypełnienie „plaster miodu”
- » szyba MAT DRE gr. 4 mm
- » obrzeże w kolorze czarnym

OPCJE BEZ DOPŁATY

- » tuleje wentylacyjne
- » trzeci zawias do skrzydła przylgowego
- » szyby DECORMAT BRĄZ, DECORMAT GRAFIT i szyba przezroczysta

SKRZYDŁO PRZYLGOWE

- » krawędź prosta rys. 1
- » 2 zawiasy wkręcane koloru srebrnego
- » zamek zasuwkowy w kolorze srebrnym na klucz zwykły, blokadę łazienkową, wkładkę patentową lub zamek oszczędnościowy

SKRZYDŁO BEZPRZYLGOWE ROZWIERNIE (dopłata 69 zł netto)

- » krawędź bez przyłgi rys. 2
- » gniazda pod 2 zawiasy wpuszczane Estetic 80 (zawiasy stanowią wyposażenie ościeżnicy)
- » zamek magnetyczny na klucz zwykły, blokadę łazienkową, wkładkę patentową lub zamek oszczędnościowy w kolorze czarnym

SKRZYDŁO PRZESUWNE

- » krawędź bez przyłgi rys. 2
- » gniazdo pod zamek hakowy i/lub uchwyty

OŚCIEŻNICE

- » do skrzydeł z kolekcji NOVA polecamy ościeżnice w folii DRE-CELL czarna mat

OPCJE ZA DOPŁATĄ

- » wypełnienie płyta wiórowa otworowa 112 zł | 137,76 zł
- » skrzydła bezprzylgowe rozwiernie 69 zł | 84,87 zł
- » skrzydła „100” 124 zł | 152,52 zł
- » podcięcie wentylacyjne 25 zł | 30,75 zł
- » kratka wentylacyjna tworzywowa 24 zł | 29,52 zł
- » kratka wentylacyjna aluminiowa 102 zł | 125,46 zł
- » Istnieje możliwość zakupu samego bulaja metalowego w kolorze czarnym lub stali nierdzewnej w cenie 422 zł | 519,06 zł
- » **UWAGA:** trzeci zawias Estetic 80 do drzwi bezprzylgowych (dopłata doliczana jest do ceny ościeżnicy) 112 zł | 137,76 zł

rys. 1



rys. 2



NOVA 10



NOVA 20



NOVA 30



NOVA 40

BULAJ metalowy Nova 30 - w kolorze stali lub czarny. Dostępna wyłącznie szyba matowa lub przezroczysta.



RIVIA 10 - biała mat/dąb vintage

Dekor DRE-Cell	biała mat	sosna biała	wiąz syberyjski	srebrna	dąb piaskowy	dąb bielony ryfla	dąb vintage	dąb złoty ryfla	orzech	orzech karmelowy	orzech ciemny ryfla
	dąb szary ryfla	wiąz tabac	wiąz antracyt	wenge ciemne	siwy struktura	czarny struktura	dąb toffi	kasztan marmone struktura	dąb evoke	jasna szara mat	
Dekor 3D	dąb grand	wiąz	orzech amerykański	heban	dąb polski 3D						

Cena skrzydła nie obejmuje ceny ościeżnicy i klamki

MODEL

Dekor DRE-Cell i Dekor 3D

RIVIA 10, 60, 70, 80, 90, 100, 110, 120, 130

596 zł netto | 733,08 zł brutto

RIVIA 20, 30

656 zł netto | 806,88 zł brutto

RIVIA 40, 50

683 zł netto | 840,09 zł brutto

W STANDARDZIE

- » rama z drewna iglastego
- » wypełnienie płyta wiórowa otworowa
- » szyba kora biała gr. 4 mm

OPCJE BEZ DOPŁATY

- » szyby chinchila lub żaluzja
- » tuleje wentylacyjne
- » trzeci zawias do skrzydła przylgowego

SKRZYDŁO PRZYLGOWE

- » krawędź prosta, ramka przyszybowa jednolita płaska **rys. 1**
- » 2 zawiasy wkręcane koloru srebrnego
- » zamek zasuwkowy na klucz zwykły, blokadę łazienkową, wkładkę patentową lub zamek oszczędnościowy

SKRZYDŁO BEZPRZYLGOWE ROZWIERNE (dopłata 69 zł netto)

- » krawędź bez przylgi, ramka przyszybowa jednolita płaska, **rys. 2**
- » gniazda pod 2 zawiasy wpuszczane Estetic 80 (zawiasy stanowią wyposażenie ościeżnicy)
- » zamek magnetyczny na klucz zwykły, blokadę łazienkową, wkładkę patentową lub zamek oszczędnościowy

SKRZYDŁO PRZESUWNE

- » krawędź bez przylgi, ramka przyszybowa jednolita płaska **rys. 2**
- » gniazdo pod zamek hakowy i/lub uchwyty

UWAGA: Skrzydło wykonane w dekorze biała mat z możliwością wyboru dekoru pasa środkowego. Krawędź skrzydła w kolorze pasa środkowego. RIVIA 40 - BULAJ oklejony folią PVC w kolorze białym, RIVIA 50 - BULAJ oklejony folią srebrną.

Konfigurator domyślnie wybiera dekor ościeżnicy w kolorze pasa środkowego skrzydła.

*** W modelu RIVIA 70 i 120 wstawka w wybranym kolorze ma ustojenie pionowe z wyjątkiem koloru dąb szary ryfla i dąb toffi. W pozostałych modelach wstawki mają ustojenie poziome.

OPCJE ZA DOPŁATĄ

- » szyba dekoracyjna MAT DRE, DECORMAT BRĄZ, DECORMAT GRAFIT (dotyczy skrzydła)
 - RIVIA 20, 30 13 zł | 15,99 zł
 - RIVIA 40, 50 25 zł | 30,75 zł
- » szyba mleczna VSG 22.1 zespolona bezpieczna
 - RIVIA 20, 30 20 zł | 24,60 zł
 - RIVIA 40, 50 37 zł | 45,51 zł
- » skrzydła bezprzylgowe rozwiernie
 - » szerokość skrzydła „90” i „100” 69 zł | 84,87 zł
 - » podcięcie wentylacyjne 23 zł | 28,29 zł
 - » kratka wentylacyjna tworzywowa 25 zł | 30,75 zł
 - » kratka wentylacyjna aluminiowa 24 zł | 29,52 zł
 - » UWAGA: trzeci zawias Estetic 80 do drzwi bezprzylgowych (dopłata doliczana jest do ceny ościeżnicy) 102 zł | 125,46 zł
 - 112 zł | 137,76 zł

rys. 1

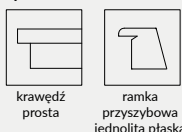

rys. 2

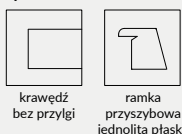



GALERIA ALU 20 - czarna struktura

Dekor DRE-Cell 1											
Dekor DRE-Cell 2											
Dekor 3D											
Laminat CPL*											

* laminat dostępny w modelach 10, 20, 30, 50, 60

*** dekor tylko w usłojeniu poziomym

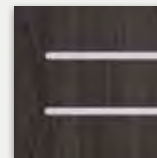

wstawki aluminiowe o przekroju 8x2 mm umiejscowione w jednej płaszczyźnie z powierzchnią drzwi z obu stron

Cena skrzydła nie obejmuje ceny ościeżnicy i klamki

MODEL	Dekor DRE-Cell 1	Dekor DRE-Cell 2 i Dekor 3D	Laminat CPL 0,15-0,20 mm
GALERIA ALU 10, 20, 30, 50, 60	596 zł netto 733,08 zł brutto	639 zł netto 785,97 zł brutto	741 zł netto 911,43 zł brutto
GALERIA ALU 11, 12, 13, 21, 22, 23, 24, 25	756 zł netto 929,88 zł brutto	800 zł netto 984,00 zł brutto	-

W STANDARDZIE

- » rama z drewna iglastego
- » wypełnienie płyta wiórowa otworowa
- » krawędź o promieniu R 2,5 mm dla laminatów CPL gr. 0,15-0,2 mm
- » wstawki aluminiowe o przekroju 8x2 mm
- » szyba kora biała gr. 4 mm

OPCJE BEZ DOPLATY

- » szyby chinchila lub żaluzja
- » tuleje wentylacyjne
- » trzeci zawias do skrzydła przylgowego

SKRZYDŁO PRZYLGOWE

- » krawędź prosta, ramka przyszybowa płaska **rys. 1**
- » 2 zawiasy wkręcane koloru srebrnego
- » zamek zasuwkowy na klucz zwykły, blokadę łazienkową, wkładkę patentową lub zamek oszczędnościowy
- » krawędź prosta lub krawędź o promieniu R 2,5 mm wykonana metodą directformingu (w laminacie CPL) **rys. 3**

SKRZYDŁO BEZPRZYLGOWE ROZWIERNIE (dopłata 63 zł netto)

- » krawędź bez przylgi, ramka przyszybowa płaska **rys. 2**
- » gniazda pod 2 zawiasy wpuszczane Estetic 80 (zawiasy stanowią wyposażenie ościeżnicy)
- » zamek magnetyczny na klucz zwykły, blokadę łazienkową, wkładkę patentową lub zamek oszczędnościowy

SKRZYDŁO PRZESUWNE

- » krawędź bez przylgi, ramka przyszybowa płaska **rys. 2**
- » gniazdo pod zamek hakowy i/lub uchwyty

UWAGA: Skrzydła bierne GALERIA ALU 20, 21, 22, 23, 24, 25, 60 bez poziomych wstawek aluminiowych w jednolitym ustojeniu.

OPCJE ZA DOPLATĄ

- » szyba dekoracyjna MAT DRE, DECORMAT BRĄZ, DECORMAT GRAFIT (dotyczy skrzydła)

GALERIA ALU 11, 13, 23	13 zł	15,99 zł
GALERIA ALU 21	25 zł	30,75 zł
GALERIA ALU 24, 25	51 zł	62,73 zł
GALERIA ALU 12, 22	81 zł	99,63 zł
- » szyba mleczna VSG 22.1 zespolona bezpieczna

GALERIA ALU 11	37 zł	45,51 zł
GALERIA ALU 13, 23	51 zł	62,73 zł
GALERIA ALU 21	75 zł	92,25 zł
GALERIA ALU 24	51 zł	62,73 zł
GALERIA ALU 25	57 zł	70,11 zł
GALERIA ALU 12	132 zł	162,36 zł
GALERIA ALU 22	138 zł	169,74 zł
- » skrzydła bezprzylgowe rozwiernie
 - » skrzydła „90° i „100°

	69 zł	84,87 zł
	23 zł	28,29 zł
 - » podcięcie wentylacyjne

	25 zł	30,75 zł
--	-------	----------
 - » kratka wentylacyjna tworzywowa

	24 zł	29,52 zł
--	-------	----------
 - » kratka wentylacyjna aluminiowa

	102 zł	125,46 zł
--	--------	-----------
- » listwa przymykowa drzwi dwuskrzydłowych bezprzylgowych

	23 zł	28,29 zł
--	-------	----------

 cena skrzydła x 2
- » **UWAGA:** trzeci zawias Estetic 80 do drzwi bezprzylgowych (dopłata doliczana jest do ceny ościeżnicy)

	112 zł	137,76 zł
--	--------	-----------

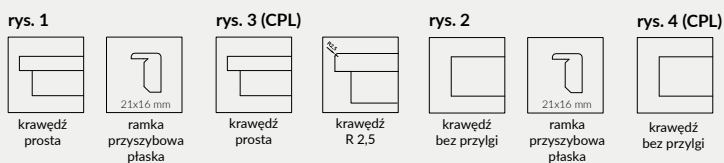



ARTE B 60 - orzech karmelowy

Dekor DRE-Cell 1	biały (struktura)	orzech											
Dekor DRE-Cell 2	biała mat	sosna biała	wiąz syberyjski	srebrna	dąb piaskowy	dąb bielony ryfla	dąb vintage	orzech karmelowy	dąb złoty ryfla	orzech ciemny ryfla	dąb szary ryfla***	dąb evoke	
	wiąz tabac	wiąz antracyt	wenge ciemne	siwy struktura	czarny struktura	dąb toffi***	kasztan marrone struktura	jasna szara mat					
Dekor 3D	dąb grand	wiąz	orzech amerykański	heban	dąb polski 3D								

*** dekor tylko w usłojeniu poziomym

Cena skrzydła nie obejmuje ceny ościeżnicy i klamki

MODEL	Dekor DRE-Cell 1	Dekor DRE-Cell 2	Dekor 3D
ARTE B 10-30	499 zł netto 613,77 zł brutto	562 zł netto 691,26 zł brutto	530 zł netto 651,90 zł brutto
ARTE B 40-60	385 zł netto 473,55 zł brutto	454 zł netto 558,42 zł brutto	425 zł netto 522,75 zł brutto

W STANDARDZIE

- » rama z drewna iglastego
- » wypełnienie „plaster miodu”
- » szyba kora biała gr. 4 mm

OPCJE BEZ DOPŁATY

- » szyby chinchila lub żaluzja
- » tuleje wentylacyjne
- » trzeci zawias do skrzydła przylgowego

SKRZYDŁO PRZYLGOWE

- » krawędź prosta, ramka przyszybowa płaska **rys. 1**
- » 2 zawiasy wkręcane koloru srebrnego
- » zamek zasuwkowy na klucz zwykły, blokadę łazienkową, wkładkę patentową lub zamek oszczędnościowy

SKRZYDŁO BEZPRZYLGOWE ROZWIERNIE (dopłata 69 zł netto)

- » krawędź bez przylgi, ramka przyszybowa płaska, **rys. 2**
- » gniazda pod 2 zawiasy wpuszczane Estetic 80 (zawiasy stanowią wyposażenie ościeżnicy)
- » zamek magnetyczny na klucz zwykły, blokadę łazienkową, wkładkę patentową lub zamek oszczędnościowy

SKRZYDŁO PRZESUWNE

- » krawędź bez przylgi, ramka przyszybowa płaska **rys. 2**
- » gniazdo pod zamek hakowy i/lub uchwyty

OPCJE ZA DOPŁATĄ

- » szyba dekoracyjna MAT DRE, DECORMAT BRĄZ, DECORMAT GRAFIT (dotyczy skrzydła)
 - ARTE B 10, 20, 30 88 zł | 108,24 zł
 - ARTE B 40, 50 25 zł | 30,75 zł
 - ARTE B 60 13 zł | 15,99 zł
- » szyba mleczna VSG 22.1 zespolona bezpieczna
 - ARTE B 10, 20, 30 238 zł | 292,74 zł
 - ARTE B 40, 50 69 zł | 84,87 zł
 - ARTE B 60 37 zł | 45,51 zł
- » wypełnienie płyta wiórowa otworowa
- » skrzydła bezprzylgowe rozwiernie
 - skrzydła „90” i „100” 23 zł | 28,29 zł
 - podcięcie wentylacyjne 25 zł | 30,75 zł
 - kratka wentylacyjna tworzywowa 24 zł | 29,52 zł
 - kratka wentylacyjna aluminiowa 102 zł | 125,46 zł
- » listwa przymykowa drzwi dwuskrzydłowych bezprzylgowych 23 zł | 28,29 zł
- » drzwi dwuskrzydłowe cena skrzydła x 2
- » **UWAGA:** trzeci zawias Estetic 80 do drzwi bezprzylgowych (dopłata doliczana jest do ceny ościeżnicy) 112 zł | 137,76 zł

rys. 1



krawędź prosta



ramka przyszybowa płaska

rys. 2



krawędź bez przylgi



ramka przyszybowa płaska



ARTE B 10



ARTE B 20



ARTE B 30



ARTE B 40



ARTE B 50

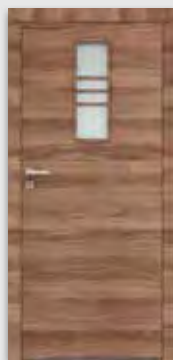

ARTE B 60



CARLA 10 dąb bielony ryfla

Dekor DRE-Cell 1	biały (struktura)	orzech										
Dekor DRE-Cell 2	biała mat	sosna biała	wiąz syberyjski	srebrna	dąb piaskowy	dąb bielony ryfla	dąb vintage	orzech karmelowy	dąb złoty ryfla	orzech ciemny ryfla	dąb szary ryfla***	dąb evoke
	wiąz tabac	wiąz antracyt	wenge ciemne	siwy struktura	czarny struktura	dąb toffi***	kasztan marrone struktura	jasna szara mat				
Dekor 3D	dąb grand	wiąz	orzech amerykański	heban	dąb polski 3D							

*** dekor tylko w usłojeniu poziomym

Cena skrzydła nie obejmuje ceny ościeżnicy i klamki

MODEL	Dekor DRE-Cell 1	Dekor DRE-Cell 2	Dekor 3D
CARLA 10-40	546 zł netto 671,58 zł brutto	629 zł netto 773,67 zł brutto	600 zł netto 738,00 zł brutto

W STANDARDZIE

- » rama z drewna iglastego
- » wypełnienie „plaster miodu”
- » szyba kora biała gr. 4 mm

OPCJE BEZ DOPŁATY

- » szyby chinchila lub żaluzja
- » tuleje wentylacyjne
- » trzeci zawias do skrzydła przylgowego

SKRZYDŁO PRZYLGOWE

- » krawędź prosta, ramka przyszybowa płaska, płyciny profilowane MDF gr. 19 mm **rys. 1**
- » 2 zawiasy wkręcane koloru srebrnego
- » zamek zasuwkowy na klucz zwykły, blokadę łazienkową, wkładkę patentową lub zamek oszczędnościowy

SKRZYDŁO BEZPRZYLGOWE ROZWIERNE (dopłata 69 zł netto)

- » krawędź bez przyłgi, ramka przyszybowa płaska, płyciny profilowane MDF gr. 19 mm **rys. 2**
- » gniazda pod 2 zawiasy wpuszczane Estetic 80 (zawiasy stanowią wyposażenie ościeżnicy)
- » zamek magnetyczny na klucz zwykły, blokadę łazienkową, wkładkę patentową lub zamek oszczędnościowy

SKRZYDŁO PRZESUWNE

- » krawędź bez przyłgi, ramka przyszybowa płaska, płyciny profilowane MDF gr. 19 mm **rys. 2**
- » gniazdo pod zamek hakowy i/lub uchwyty

OPCJE ZA DOPŁATĄ

- » szyba dekoracyjna MAT DRE, DECORMAT BRĄZ, DECORMAT GRAFIT (dotyczy skrzydła)

CARLA 20	13 zł	15,99 zł
CARLA 30	63 zł	77,49 zł
CARLA 40	51 zł	62,73 zł
- » szyba mleczna VSG 22.1 zespolona bezpieczna

CARLA 20	32 zł	39,36 zł
CARLA 30	226 zł	277,98 zł
CARLA 40	188 zł	231,24 zł
- » wypełnienie płyta wiórowa otworowa
- » skrzydła bezprzylgowe rozwiernie

» skrzydła „90” i „100”	23 zł	28,29 zł
» podcięcie wentylacyjne	25 zł	30,75 zł
» kratka wentylacyjna tworzywowa	24 zł	29,52 zł
» kratka wentylacyjna aluminiowa	102 zł	125,46 zł
- » listwa przymykowa drzwi dwuskrzydłowych bezprzylgowych 23 zł | 28,29 zł
- » drzwi dwuskrzydłowe cena skrzydła x 2
- » **UWAGA:** trzeci zawias Estetic 80 do drzwi bezprzylgowych (dopłata doliczana jest do ceny ościeżnicy) 112 zł | 137,76 zł

rys. 1



krawędź prosta



ramka przyszybowa płaska



płycina profilowana 19 mm

rys. 2



krawędź bez przyłgi



ramka przyszybowa płaska



płycina profilowana 19 mm



CARLA 10



CARLA 20



CARLA 30



CARLA 40



FINEA 40 dąb vintage

Dekor DRE-Cell 1	biały (struktura)	orzech																				
Dekor DRE-Cell 2	biała mat	sosna biała	wiąz syberyjski	srebrna	dąb piaskowy	dąb bielony ryfla	dąb vintage	orzech karmelowy	dąb złoty ryfla	orzech ciemny ryfla	dąb szary ryfla	dąb evoke										
	wiąz tabac	wiąz antracyt	wenge ciemne	siwy struktura	czarny struktura	dąb toffi	kasztan marrone struktura	jasna szara mat														
Dekor 3D	dąb grand	wiąz	orzech amerykański	heban	dąb polski 3D																	

Cena skrzydła nie obejmuje ceny ościeżnicy i klamki

MODEL	Dekor DRE-Cell 1	Dekor DRE-Cell 2 i Dekor 3D
FINEA 10, 40, FINEA B 10, 40	608 zł netto 747,84 zł brutto	647 zł netto 795,81 zł brutto
FINEA 20, FINEA B 20	658 zł netto 809,34 zł brutto	696 zł netto 856,08 zł brutto
FINEA 30, 50, 60, FINEA B 30, 50, 60	685 zł netto 842,55 zł brutto	723 zł netto 889,29 zł brutto

W STANDARDZIE

- » rama z drewna iglastego
- » wypełnienie płyta wiórowa otworowa
- » szyba kora biała gr. 4 mm

OPCJE BEZ DOPŁATY

- » szyby chinchila lub żaluzja
- » tuleje wentylacyjne
- » trzeci zawias do skrzydła przylgowego

SKRZYDŁO PRZYLGOWE

- » krawędź prosta, ramka przyszybowa płaska **rys. 1**
- » 2 zawiasy wkręcane koloru srebrnego
- » zamek zasuwkowy na klucz zwykły, blokadę łazienkową, wkładkę patentową lub zamek oszczędnościowy

SKRZYDŁO BEZPRZYLGOWE ROZWIERNE (dopłata 69 zł netto)

- » krawędź bez przylgi, ramka przyszybowa płaska **rys. 2**
- » gniazda pod 2 zawiasy wpuszczane Estetic 80 (zawiasy stanowią wyposażenie ościeżnicy)
- » zamek magnetyczny na klucz zwykły, blokadę łazienkową, wkładkę patentową lub zamek oszczędnościowy

SKRZYDŁO PRZESUWNE

- » krawędź bez przylgi, ramka przyszybowa płaska **rys. 2**
- » gniazdo pod zamek hakowy i/lub uchwyty

OPCJE ZA DOPŁATĄ

- » szyba dekoracyjna MAT DRE, DECORMAT BRĄZ, DECORMAT GRAFIT (dotyczy skrzydła)

FINEA 20, FINEA B 20	25 zł	30,75 zł
FINEA 30, 50, 60, FINEA B 30, 50, 60	51 zł	62,73 zł
- » szyba mleczna VSG 22.1 zespolona bezpieczna

FINEA 20, FINEA B 20	75 zł	92,25 zł
FINEA 30, FINEA B 30	176 zł	216,48 zł
FINEA 50, 60, FINEA B 50, 60	51 zł	62,73 zł
- » skrzydła bezprzylgowe rozwierne

» szerokość skrzydła „90” i „100”	69 zł	84,87 zł
» podcięcie wentylacyjne	23 zł	28,29 zł
» kratka wentylacyjna tworzywowa	25 zł	30,75 zł
» kratka wentylacyjna aluminiowa	24 zł	29,52 zł
» UWAGA: trzeci zawias Estetic 80 do drzwi bezprzylgowych (dopłata doliczana jest do ceny ościeżnicy)	102 zł	125,46 zł
	112 zł	137,76 zł

rys. 1



krawędź prosta



ramka przyszybowa płaska

rys. 2



krawędź bez przylgi



ramka przyszybowa płaska



FINEA 10
FINEA B 10*



FINEA 20
FINEA B 20*



FINEA 30
FINEA B 30*



FINEA 40
FINEA B 40*



FINEA 50
FINEA B 50*



FINEA 60
FINEA B 60*

* FINEA B usłojenie płycin tylko poziome



usłojenie płycin FINEA

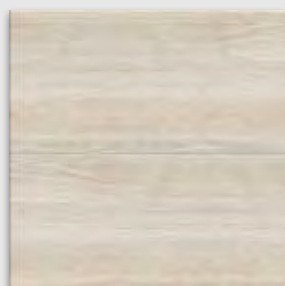

poziome usłojenie płycin FINEA B



DECO 20 - dąb toffi

Dekor DRE-Cell 1	biały (struktura)	orzech										
Dekor DRE-Cell 2	biała mat*	sosna biała	wiąz syberyjski	srebrna	dąb piaskowy	dąb bielony ryfla	dąb vintage	orzech karmelowy	dąb złoty ryfla	orzech ciemny ryfla	dąb szary ryfla***	dąb evoke
	wiąz tabac	wiąz antracyt	wenge ciemne	siwy struktura	czarny struktura	dąb toffi***	kasztan marrone struktura	jasna szara mat*				
Dekor 3D	dąb grand	wiąz	orzech amerykański	heban	dąb polski 3D							
Laminat CPL	biały	biały mleczny	popiel	szary ciemny	beton 2	dąb gray	dąb walijski					
	akacja	orzech celini	orzech	miodowy dąb	kasztan	orzech palony						

* okleina nie występuje w skrzydłach z krawędzią „karnies“

*** dekor tylko w ustawieniu poziomym

Cena skrzydła nie obejmuje ceny ościeżnicy i klamki

MODEL	Dekor DRE-Cell 1		Dekor DRE-Cell 2		Dekor 3D		Laminat CPL 0,15-0,20 mm	
DECO 10-40	385 zł netto	473,55 zł brutto	454 zł netto	558,42 zł brutto	425 zł netto	522,75 zł brutto	557 zł netto	685,11 zł brutto

W STANDARDZIE

- » rama z drewna iglastego
- » krawędź o promieniu R 2,5 mm dla laminatów CPL gr. 0,15-0,2 mm
- » wypełnienie „plaster miodu”
- » szyba kora biała gr. 4 mm
- » płytina płaska HDF 4 mm dla DECO 40

OPCJE BEZ DOPŁATY

- » szyby chinchila lub żaluzja
- » tuleje wentylacyjne
- » trzeci zawias do skrzydła przylgowego

SKRZYDŁO PRZYLGOWE

- » do wyboru: krawędź prosta, ramka przyszybowa płaska **rys. 1** lub krawędź „karnies”, ramka przyszybowa zaokrąglona **rys. 2**
- » 2 zawiasy wkręcane koloru srebrnego
- » zamek zasuwkowy na klucz zwykły, blokadę łazienkową, wkładkę patentową lub zamek oszczędnościowy
- » ramka zaokrąglona, krawędź prosta lub krawędź o promieniu R 2,5 mm wykonana metodą directformingu (w laminacie CPL) **rys. 5**

SKRZYDŁO BEZPRZYLGOWE ROZWIERNIE (dopłata 69 zł netto)

- » krawędź bez przylgi, ramka przyszybowa płaska **rys. 3**
- » gniazda pod 2 zawiasy wpuszczane Estetic 80 (zawiasy stanowią wyposażenie ościeżnicy)
- » zamek magnetyczny na klucz zwykły, blokadę łazienkową, wkładkę patentową lub zamek oszczędnościowy
- » krawędź bez przylgi, ramka przyszybowa zaokrąglona (w laminacie CPL) **rys. 6**

SKRZYDŁO PRZESUWNE

- » krawędź bez przylgi oraz do wyboru: ramka przyszybowa płaska, **rys. 3** lub ramka przyszybowa zaokrąglona **rys. 4**
- » gniazdo pod zamek hakowy i/lub uchwyty
- » krawędź bez przylgi, ramka przyszybowa zaokrąglona (w laminacie CPL) **rys. 6**

OPCJE ZA DOPŁATĄ

- » szyba dekoracyjna MAT DRE, DECORMAT BRĄZ, DECORMAT GRAFIT (dotyczy skrzydła)
DECO 10, 20, 30 25 zł | 30,75 zł
- » szyba mleczna VSG 22.1 zespolona bezpieczna
DECO 10, 20, 30 75 zł | 92,25 zł
- » wypełnienie płyta wiórowa otworowa 112 zł | 137,76 zł
- » skrzydła bezprzylgowe rozwiernie 69 zł | 84,87 zł
- » skrzydła „90” i „100” 23 zł | 28,29 zł
- » podcięcie wentylacyjne 25 zł | 30,75 zł
- » kratka wentylacyjna tworzywowa 24 zł | 29,52 zł
- » kratka wentylacyjna aluminiowa 102 zł | 125,46 zł
- » listwa przymykowa drzwi dwuskrzydłowych bezprzylgowych 23 zł | 28,29 zł
- » drzwi dwuskrzydłowe cena skrzydła x 2
- » **UWAGA:** trzeci zawias Estetic 80 do drzwi bezprzylgowych (dopłata doliczana jest do ceny ościeżnicy) 112 zł | 137,76 zł

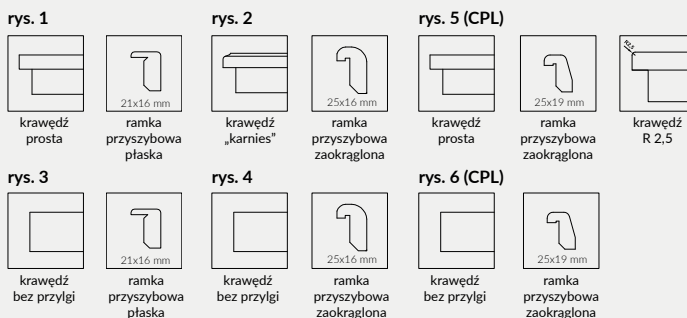

DECO 10



DECO 20



DECO 30

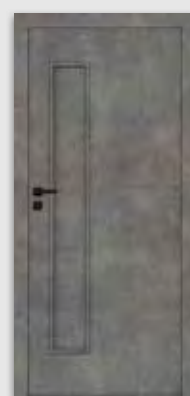

DECO 40



krawędź R 2,5 mm w laminatach CPL



MODERN 30 - czarna struktura

Dekor DRE-Cell 1	biały (struktura)	orzech										
Dekor DRE-Cell 2	biała mat*	sosna biała	wiąz syberyjski	srebrna	dąb piaskowy	dąb bielony ryfla	dąb vintage	orzech karmelowy	dąb złoty ryfla	orzech ciemny ryfla	dąb szary ryfla**	dąb evoke
	wiąz tabac	wiąz antracyt	wenge ciemne	siwy struktura	czarny struktura	dąb toffi***	kasztan marrone struktura	jasna szara mat*				
Dekor 3D	dąb grand	wiąz	orzech amerykański	heban	dąb polski 3D							

* okleina nie występuje w skrzydłach z krawędzią „karnies”

*** dekor tylko w ustojeniu poziomym

Cena skrzydła nie obejmuje ceny ościeżnicy i klamki

MODEL	Dekor DRE-Cell 1	Dekor DRE-Cell 2	Dekor 3D
MODERN 10-50	546 zł netto 671,58 zł brutto	634 zł netto 779,82 zł brutto	604 zł netto 742,92 zł brutto

W STANDARDZIE

- » rama z drewna iglastego
- » wypełnienie „plaster miodu”
- » szyba kora biała gr. 4 mm

OPCJE BEZ DOPŁATY

- » szyby chinchila lub żaluzja
- » tuleje wentylacyjne
- » trzeci zawias do skrzydła przylgowego

SKRZYDŁO PRZYLGOWE

- » do wyboru: krawędź prosta, ramka przyszybowa płaska, płyciny płaskie HDF gr. 4 mm **rys. 1** lub krawędź „karnies”, ramka przyszybowa zaokrąglona, płyciny profilowane MDF gr. 19 mm **rys. 2**
- » 2 zawiasy wkręcane koloru srebrnego
- » zamek zasuwkowy na klucz zwykły, blokadę łazienkową, wkładkę patentową lub zamek oszczędnościowy

SKRZYDŁO BEZPRZYLGOWE ROZWIERNIE (dopłata 69 zł netto)

- » krawędź bez przyłgi, ramka przyszybowa płaska, płyciny płaskie HDF gr. 4 mm **rys. 3**
- » gniazda pod 2 zawiasy wpuszczane Estetic 80 (zawiasy stanowią wyposażenie ościeżnicy)
- » zamek magnetyczny na klucz zwykły, blokadę łazienkową, wkładkę patentową lub zamek oszczędnościowy

SKRZYDŁO PRZESUWNE

- » krawędź bez przyłgi oraz do wyboru: ramka przyszybowa płaska, płyciny płaskie HDF gr. 4 mm **rys. 3** lub ramka przyszybowa zaokrąglona, płyciny profilowane MDF gr. 19 mm **rys. 4**
- » gniazdo pod zamek hakowy i/lub uchwyty

OPCJE ZA DOPŁATĄ

- » szyba dekoracyjna MAT DRE, DECORMAT BRĄZ, DECORMAT GRAFIT (dotyczy skrzydła)

MODERN 20	25 zł		30,75 zł
MODERN 30	81 zł		99,63 zł
MODERN 40	51 zł		62,73 zł
MODERN 50	37 zł		45,51 zł
- » szyba mleczna VSG 22.1 zespolona bezpieczna

MODERN 20	57 zł		70,11 zł
MODERN 30	231 zł		284,13 zł
MODERN 40	176 zł		216,48 zł
MODERN 50	112 zł		137,76 zł
- » wypełnienie płyta wiórowa otworowa
- » skrzydła bezprzylgowe rozwiernie

» skrzydła „90” i „100”	69 zł		84,87 zł
» podcięcie wentylacyjne	23 zł		28,29 zł
» kratka wentylacyjna	25 zł		30,75 zł
» kratka wentylacyjna tworzywowa	24 zł		29,52 zł
» kratka wentylacyjna aluminiowa	102 zł		125,46 zł
- » listwa przymykowa drzwi dwuskrzydłowych bezprzylgowych

» drzwi dwuskrzydłowe	23 zł		28,29 zł
-----------------------	-------	--	----------

 cena skrzydła x 2
- » **UWAGA:** trzeci zawias Estetic 80 do drzwi bezprzylgowych (dopłata doliczana jest do ceny ościeżnicy)

	112 zł		137,76 zł
--	--------	--	-----------

rys. 1



rys. 3



rys. 2



rys. 4

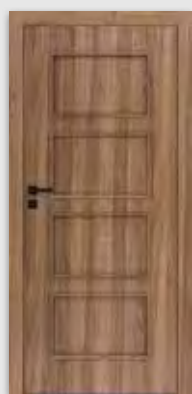

MODERN 10



MODERN 20

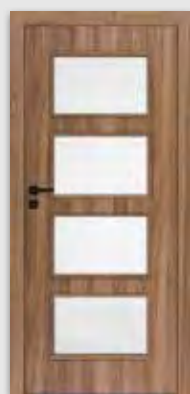

MODERN 30

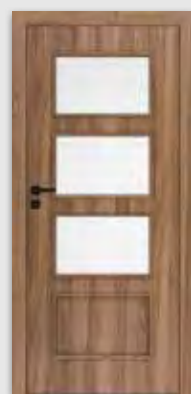

MODERN 40

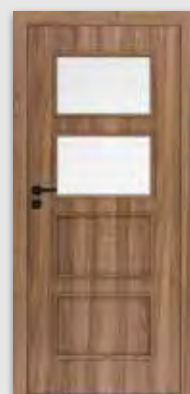

MODERN 50



KANON 10 - orzech amerykański

Dekor DRE-Cell 1	biały (struktura)	orzech																				
Dekor DRE-Cell 2	biała mat*	sosna biała	wiąz syberyjski	srebrna	dąb piaskowy	dąb bielony ryfla	dąb vintage	orzech karmelowy	dąb złoty ryfla	orzech ciemny ryfla	dąb szary ryfla***	dąb evoke										
	wiąz tabac	wiąz antracyt	wenge ciemne	siwy struktura	czarny struktura	dąb toffi***	kasztan marrone struktura	jasna szara mat*														
Dekor 3D	dąb grand	wiąz	orzech amerykański	heban	dąb polski 3D																	

* okleina nie występuje w skrzydłach z krawędzią „karnies”
 *** dekor tylko w usłojeniu poziomym

Cena skrzydła nie obejmuje ceny ościeżnicy i klamki

MODEL	Dekor DRE-Cell 1	Dekor DRE-Cell 2	Dekor 3D
KANON 10-40	509 zł netto 626,07 zł brutto	592 zł netto 728,16 zł brutto	564 zł netto 693,72 zł brutto

W STANDARDZIE

- » rama z drewna iglastego
- » wypełnienie „plaster miodu”
- » szyba kora biała gr. 4 mm

OPCJE BEZ DOPŁATY

- » szyby chinchila lub żaluzja
- » tuleje wentylacyjne
- » trzeci zawias do skrzydła przylgowego

SKRZYDŁO PRZYLGOWE

- » do wyboru: krawędź prosta, ramka przyszybowa płaska, płyciny płaskie HDF gr. 4 mm **rys. 1** lub krawędź „karnies”, ramka przyszybowa zaokrąglona, płyciny profilowane MDF gr. 19 mm **rys. 2**
- » 2 zawiasy wkręcane koloru srebrnego
- » zamek zasuwkowy na klucz zwykły, blokadę łazienkową, wkładkę patentową lub zamek oszczędnościowy

SKRZYDŁO BEZPRZYLGOWE ROZWIERNE (dopłata 69 zł netto)

- » krawędź bez przylgi, ramka przyszybowa płaska, płyciny płaskie HDF gr. 4 mm **rys. 3**
- » gniazda pod 2 zawiasy wpuszczane Estetic 80 (zawiasy stanowią wyposażenie ościeżnicy)
- » zamek magnetyczny na klucz zwykły, blokadę łazienkową, wkładkę patentową lub zamek oszczędnościowy

SKRZYDŁO PRZESUWNE

- » krawędź bez przylgi oraz do wyboru: ramka przyszybowa płaska, płyciny płaskie HDF gr. 4 mm **rys. 3** lub ramka przyszybowa zaokrąglona, płyciny profilowane MDF gr. 19 mm **rys. 4**
- » gniazdo pod zamek hakowy i/lub uchwyty

OPCJE ZA DOPŁATĄ

- » szyba dekoracyjna MAT DRE, DECORMAT BRĄZ, DECORMAT GRAFIT (dotyczy skrzydła)

KANON 20	25 zł	30,75 zł
KANON 30	81 zł	99,63 zł
KANON 40	51 zł	62,73 zł
- » szyba mleczna VSG 22.1 zespolona bezpieczna

KANON 20	37 zł	45,51 zł
KANON 30	112 zł	137,76 zł
KANON 40	75 zł	92,25 zł
- » wypełnienie płyta wiórowa otworowa
- » skrzydła bezprzylgowe rozwiernie

skrzydła „90” i „100”	69 zł	84,87 zł
-----------------------	-------	----------
- » podcięcie wentylacyjne

	25 zł	30,75 zł
--	-------	----------
- » kratka wentylacyjna tworzywowa

	24 zł	29,52 zł
--	-------	----------
- » kratka wentylacyjna aluminiowa

	102 zł	125,46 zł
--	--------	-----------
- » listwa przymykowa drzwi dwuskrzydłowych bezprzylgowych

	23 zł	28,29 zł
--	-------	----------
- » drzwi dwuskrzydłowe

	cena skrzydła x 2	
--	-------------------	--
- » **UWAGA:** trzeci zawias Estetic 80 do drzwi bezprzylgowych (dopłata doliczana jest do ceny ościeżnicy)

	112 zł	137,76 zł
--	--------	-----------

rys. 1



rys. 3



rys. 2



rys. 4

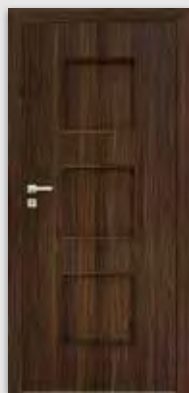

KANON 10



KANON 20



KANON 30

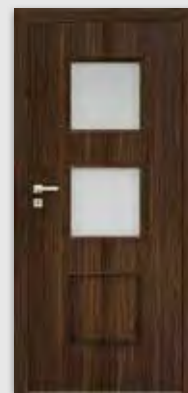

KANON 40



PLUS 30 - biała mat

Dekor DRE-Cell 1	biały (struktura)	orzech										
Dekor DRE-Cell 2	biała mat*	sosna biała	wiąz syberyjski	srebrna	dąb piaskowy	dąb bielony ryfla	dąb vintage	orzech karmelowy	dąb złoty ryfla	orzech ciemny ryfla	dąb szary ryfla***	dąb evoke
	wiąz tabac	wiąz antracyt	wenge ciemne	siwy struktura	czarny struktura	dąb toffi***	kasztan marrone struktura	jasna szara mat*				
Dekor 3D	dąb grand	wiąz	orzech amerykański	heban	dąb polski 3D							

* okleina nie występuje w skrzydłach z krawędzią „karnies”
 *** dekor tylko w ustawieniu poziomym

Cena skrzydła nie obejmuje ceny ościeżnicy i klamki

MODEL	Dekor DRE-Cell 1	Dekor DRE-Cell 2	Dekor 3D
PLUS 10-80	481 zł netto 591,63 zł brutto	548 zł netto 674,04 zł brutto	520 zł netto 639,60 zł brutto

W STANDARDZIE

- » rama z drewna iglastego
- » wypełnienie „plaster miodu”
- » szyba kora biała gr. 4 mm

OPCJE BEZ DOPŁATY

- » szyby chinchila lub żaluzja
- » tuleje wentylacyjne
- » trzeci zawias do skrzydła przylgowego

SKRZYDŁO PRZYLGOWE

- » do wyboru: krawędź prosta, ramka przyszybowa płaska, płyciny płaskie HDF gr. 4 mm **rys. 1** lub krawędź „karnies”, ramka przyszybowa zaokrąglona, płyciny płaskie HDF gr. 4 mm **rys. 2**
- » 2 zawiasy wkręcane koloru srebrnego
- » zamek zasuwkowy na klucz zwykły, blokadę łazienkową, wkładkę patentową lub zamek oszczędnościowy

SKRZYDŁO BEZPRZYLGOWE ROZWIERNE (dopłata 69 zł netto)

- » krawędź bez przyłgi, ramka przyszybowa płaska, płyciny płaskie HDF gr. 4 mm **rys. 3**
- » gniazda pod 2 zawiasy wpuszczane Estetic 80 (zawiasy stanowią wyposażenie ościeżnicy)
- » zamek magnetyczny na klucz zwykły, blokadę łazienkową, wkładkę patentową lub zamek oszczędnościowy

SKRZYDŁO PRZESUWNE

- » krawędź bez przyłgi, płyciny płaskie HDF gr. 4 mm oraz do wyboru: ramka przyszybowa płaska **rys. 3** lub ramka przyszybowa zaokrąglona **rys. 4**
- » gniazdo pod zamek hakowy i/lub uchwyty

OPCJE ZA DOPŁATĄ

- » szyba dekoracyjna MAT DRE, DECORMAT BRĄZ, DECORMAT GRAFIT (dotyczy skrzydła)

PLUS 20	25 zł	30,75 zł
PLUS 40, 50, 60, 70, 80	51 zł	62,73 zł
PLUS 30	81 zł	99,63 zł
 - » szyba mleczna VSG 22.1 zespolona bezpieczna

PLUS 20, 50, 60	75 zł	92,25 zł
PLUS 30	182 zł	223,86 zł
PLUS 40	100 zł	123,00 zł
PLUS 70, 80	51 zł	62,73 zł
 - » wypełnienie płyta wiórowa otworowa
 - » skrzydła bezprzyłgowe rozwiernie
 - » skrzydła „90” i „100”
 - » podcięcie wentylacyjne
 - » kratka wentylacyjna tworzywowa
 - » kratka wentylacyjna aluminiowa
 - » listwa przymykowa drzwi dwuskrzydłowych bezprzyłgowych
 - » drzwi dwuskrzydłowe
 - » UWAGA: trzeci zawias Estetic 80 do drzwi bezprzyłgowych (dopłata doliczana jest do ceny ościeżnicy)
- | | | |
|--|-------------------|-----------|
| | 75 zł | 92,25 zł |
| | 182 zł | 223,86 zł |
| | 100 zł | 123,00 zł |
| | 51 zł | 62,73 zł |
| | 112 zł | 137,76 zł |
| | 69 zł | 84,87 zł |
| | 23 zł | 28,29 zł |
| | 25 zł | 30,75 zł |
| | 24 zł | 29,52 zł |
| | 102 zł | 125,46 zł |
| | 23 zł | 28,29 zł |
| | cena skrzydła x 2 | |
| | 112 zł | 137,76 zł |

rys. 1



krawędź prosta



ramka przyszybowa płaska



płycina płaska

rys. 2



krawędź „karnies”



ramka przyszybowa zaokrąglona



płycina płaska

rys. 3



krawędź bez przyłgi



ramka przyszybowa płaska



płycina płaska

rys. 4



krawędź bez przyłgi



ramka przyszybowa zaokrąglona



płycina płaska



PLUS 10



PLUS 20



PLUS 30



PLUS 40



PLUS 50



PLUS 60



PLUS 70



PLUS 80



STANDARD 10 - dąb evoke

Dekor DRE-Cell 1	biały (struktura)	orzech										
Dekor DRE-Cell 2	biała mat*	sosna biała	wiąz syberyjski	srebrna	dąb piaskowy	dąb bielony ryfla	dąb vintage	orzech karmelowy	dąb złoty ryfla	orzech ciemny ryfla	dąb szary ryfla***	dąb evoke
	wiąz tabac	wiąz antracyt	wenge ciemne	siwy struktura	czarny struktura	dąb toffi***	kasztan marrone struktura	jasna szara mat*				
Dekor 3D	dąb grand	wiąz	orzech amerykański	heban	dąb polski 3D							

* okleina nie występuje w skrzydłach z krawędzią „karnies”

*** dekor tylko w usłojeniu poziomym

Cena skrzydła nie obejmuje ceny ościeżnicy i klamki

MODEL	Dekor DRE-Cell 1	Dekor DRE-Cell 2	Dekor 3D
STANDARD 10	317 zł netto 389,91 zł brutto	351 zł netto 431,73 zł brutto	334 zł netto 410,82 zł brutto
STANDARD 20	362 zł netto 445,26 zł brutto	421 zł netto 517,83 zł brutto	391 zł netto 480,93 zł brutto
STANDARD 20s, 30, 60	387 zł netto 476,01 zł brutto	449 zł netto 552,27 zł brutto	416 zł netto 511,68 zł brutto
STANDARD 30s	499 zł netto 613,77 zł brutto	558 zł netto 686,34 zł brutto	526 zł netto 646,98 zł brutto
STANDARD 40, 40s	411 zł netto 505,53 zł brutto	472 zł netto 580,56 zł brutto	440 zł netto 541,20 zł brutto
STANDARD 50, 50s	396 zł netto 487,08 zł brutto	449 zł netto 552,27 zł brutto	416 zł netto 511,68 zł brutto
BULAJ MDF	563 zł netto 692,49 zł brutto	624 zł netto 767,52 zł brutto	591 zł netto 726,93 zł brutto
BULAJ stalowy	850 zł netto 1045,50 zł brutto	911 zł netto 1120,53 zł brutto	878 zł netto 1079,94 zł brutto

W STANDARDZIE

- » rama z drewna iglastego
- » wypełnienie „plaster miodu”
- » szyba kora biała gr. 4 mm

OPCJE BEZ DOPŁATY

- » szyby chinchila lub żaluzja
- » tuleje wentylacyjne
- » trzeci zawias do skrzydła przylgowego

SKRZYDŁO PRZYLGOWE

- » do wyboru: krawędź prosta, ramka przyszybowa płaska **rys. 1** lub krawędź „karnies”, ramka przyszybowa zaokrąglona, **rys. 2**
- » 2 zawiasy wkręcane koloru srebrnego
- » zamek zasuwkowy na klucz zwykły, blokadę łazienkową, wkładkę patentową lub zamek oszczędnościowy
- » **Realizacja zamówień w standardzie inwestycyjnym po konsultacji z Działem Kontraktów. Standard inwestycyjny to światło przejścia w ościeżnicy ze skrzydłem otwartym pod kątem 90 stopni dla drzwi wewnętrznych: „80” 800 mm, „90” 900 mm.**

SKRZYDŁO BEZPRZYLGOWE ROZWIERNIE (dopłata 69 zł netto)

- » krawędź bez przylgi, ramka przyszybowa płaska **rys. 3**
- » gniazda pod 2 zawiasy wpuszczane Estetic 80 (zawiasy stanowią wyposażenie ościeżnicy)
- » zamek magnetyczny na klucz zwykły, blokadę łazienkową, wkładkę patentową lub zamek oszczędnościowy

SKRZYDŁO PRZESUWNE

- » krawędź bez przylgi oraz do wyboru: ramka przyszybowa płaska **rys. 3** lub zaokrąglona **rys. 4**
- » gniazdo pod zamek hakowy i/lub uchwyty

OPCJE ZA DOPŁATĄ

- » szyba dekoracyjna MAT DRE, DECORMAT BRĄZ, DECORMAT GRAFIT (dotyczy skrzydła)

STANDARD 20, 20s, 40, 40s, BULAJ MDF	25 zł	30,75 zł
STANDARD 50, 50s	13 zł	15,99 zł
STANDARD 30, 30s	81 zł	99,63 zł
STANDARD 60	51 zł	62,73 zł
- » szyba mleczna VSG 22.1 zespolona bezpieczna

STANDARD 20, 20s, 40, 40s	75 zł	92,25 zł
STANDARD 50, 50s, BULAJ MDF	37 zł	45,51 zł
STANDARD 30, 30s	243 zł	298,89 zł
STANDARD 60	162 zł	199,26 zł
- » wypełnienie płyta wiórowa otworowa
- » skrzydła bezprzylgowe rozwierne 69 zł | 84,87 zł
- » skrzydła „90” i „100” 23 zł | 28,29 zł
- » skrzydła „110” przylgowe (tylko STANDARD 10) 46 zł | 56,58 zł
- » zamek zasuwkowy górny (tylko STANDARD 10 z płytą wiórową otworową i ościeżnicą prostą) 20 zł | 24,60 zł
- » podcięcie wentylacyjne 25 zł | 30,75 zł
- » kratka wentylacyjna tworzywowa 24 zł | 29,52 zł
- » kratka wentylacyjna aluminiowa 102 zł | 125,46 zł
- » listwa przymykowa drzwi dwuskrzydłowych bezprzylgowych 23 zł | 28,29 zł
- » drzwi dwuskrzydłowe cena skrzydła x 2
- » Istnieje możliwość zakupu samego bulaja metalowego w kolorze czarnym lub stalowym w cenie 422 zł | 519,06 zł
- » **UWAGA:** trzeci zawias Estetic 80 do drzwi bezprzylgowych (dopłata doliczana jest do ceny ościeżnicy) 112 zł | 137,76 zł



Zamek zasuwkowy górny (tylko STANDARD 10 z płytą wiórową otworową i ościeżnicą prostą)

* dostępna wyłącznie szyba matowa lub przeźroczysta



FANO 10 - wiąz

Dekor DRE-Cell 1	biały (struktura)	orzech												
Dekor DRE-Cell 2	biała mat*	sosna biała	wiąz syberyjski	srebrna	dąb piaskowy	dąb bielony ryfla	dąb vintage	orzech karmelowy	dąb złoty ryfla	orzech ciemny ryfla	dąb szary ryfla**	wiąz tabac	wiąz antracyt	wenge ciemne
	siwy struktura	czarny struktura	dąb toffi***	kasztan marmone struktura	dąb evoke	jasna szara mat*								
Dekor 3D	dąb grand	wiąz	orzech amerykański	heban	dąb polski 3D									

* okleina nie występuje w skrzydłach z krawędzią „karnies”

*** dekor tylko w usłojeniu poziomym

Cena skrzydła nie obejmuje ceny ościeżnicy i klamki

MODEL	Dekor DRE-Cell 1		Dekor DRE-Cell 2		Dekor 3D	
FANO 10-30	479 zł netto	589,17 zł brutto	563 zł netto	692,49 zł brutto	531 zł netto	653,13 zł brutto
FANO 20s	531 zł netto	653,13 zł brutto	616 zł netto	757,68 zł brutto	585 zł netto	719,55 zł brutto
FANO 30s	554 zł netto	681,42 zł brutto	638 zł netto	784,74 zł brutto	611 zł netto	751,53 zł brutto

W STANDARDZIE

- » rama z drewna iglastego
- » wypełnienie „plaster miodu”
- » szyba kora biała gr. 4 mm

OPCJE BEZ DOPLĄTY

- » szyby chinchila lub żaluzja
- » tuleje wentylacyjne
- » trzeci zawias do skrzydła przylgowego

SKRZYDŁO PRZYLGOWE

- » krawędź „karnies”, ramka przyszybowa zaokrąglona, płycina profilowana MDF gr. 19 mm **rys. 1**
- » 2 zawiasy wkręcane koloru srebrnego
- » zamek zasuwkowy na klucz zwykły, blokadę łazienkową, wkładkę patentową lub zamek oszczędnościowy

SKRZYDŁO BEZPRZYLGOWE ROZWIERNE (dopłata 69 zł netto)

- » krawędź bez przyłgi, ramka przyszybowa płaska, płyciny profilowane MDF gr. 19 mm **rys. 2**
- » gniazda pod 2 zawiasy wpuszczane Estetic 80 (zawiasy stanowią wyposażenie ościeżnicy)
- » zamek magnetyczny na klucz zwykły, blokadę łazienkową, wkładkę patentową lub zamek oszczędnościowy

SKRZYDŁO PRZESUWNE

- » krawędź bez przyłgi, ramka przyszybowa zaokrąglona lub przyszybowa płaska, płycina profilowana MDF gr. 19 mm **rys. 3**
- » gniazdo pod zamek hakowy i/lub uchwyty

OPCJE ZA DOPLĄTĄ

- » szyba dekoracyjna MAT DRE, DECORMAT BRĄZ, DECORMAT GRAFIT (dotyczy skrzydła)
 - FANO 20, 20s 25 zł | 30,75 zł
 - FANO 30, 30s 51 zł | 62,73 zł
- » szyba mleczna VSG 22.1 zespolona bezpieczna
 - FANO 20, 20s 75 zł | 92,25 zł
 - FANO 30, 30s 162 zł | 199,26 zł
- » wypełnienie płyta wiórowa otworowa
- » skrzydła bezprzylgowe rozwierne
- » skrzydła „90” i „100”
- » podcięcie wentylacyjne
- » kratka wentylacyjna tworzywowa
- » kratka wentylacyjna aluminiowa
- » listwa przymykowa drzwi dwuskrzydłowych bezprzylgowych 23 zł | 28,29 zł
- » drzwi dwuskrzydłowe cena skrzydła x 2
- » **UWAGA:** trzeci zawias Estetic 80 do drzwi bezprzylgowych (dopłata doliczana jest do ceny ościeżnicy) 112 zł | 137,76 zł

rys. 1



rys. 2



rys. 3



FANO 10

FANO 20

FANO 20s

FANO 30

FANO 30s



ARTE 40 - dąb piaskowy

Dekor DRE-Cell 1	biały (struktura)	orzech												
Dekor DRE-Cell 2	biała mat*	sosna biała	wiąz syberyjski	srebrna	dąb piaskowy	dąb bielony ryfla	dąb vintage	orzech karmelowy	dąb złoty ryfla	orzech ciemny ryfla	dąb szary ryfla***	wiąz tabac	wiąz antracyt	wenge ciemne
	siwy struktura	czarna struktura	dąb toffi****	kasztan marmone struktura	dąb evoke	jasna szara mat*								
Dekor 3D	dąb grand	wiąz	orzech amerykański	heban	dąb polski 3D									

* okleina nie występuje w skrzydłach z krawędzią „karnies”
 *** dekor tylko w usłojeniu poziomym

Cena skrzydła nie obejmuje ceny ościeżnicy i klamki

MODEL	Dekor DRE-Cell 1	Dekor DRE-Cell 2	Dekor 3D
ARTE 10-30, 90	471 zł netto 579,33 zł brutto	538 zł netto 661,74 zł brutto	509 zł netto 626,07 zł brutto
ARTE 40, 50, 80	385 zł netto 473,55 zł brutto	454 zł netto 558,42 zł brutto	425 zł netto 522,75 zł brutto

W STANDARDZIE

- » rama z drewna iglastego
- » wypełnienie „plaster miodu”
- » szyba kora biała gr. 4 mm

OPCJE BEZ DOPŁATY

- » szyby chinchila lub żaluzja
- » tuleje wentylacyjne
- » trzeci zawias do skrzydła przylgowego

SKRZYDŁO PRZYLGOWE

- » krawędź „karnies”, ramka przyszybowa zaokrąglona **rys. 1**
- » 2 zawiasy wkręcane koloru srebrnego
- » zamek zasuwkowy na klucz zwykły, blokadę łazienkową, wkładkę patentową lub zamek oszczędnościowy

SKRZYDŁO BEZPRZYLGOWE ROZWIERNIE (dopłata 69 zł netto)

- » krawędź bez przylgi, ramka przyszybowa płaska **rys. 2**
- » gniazda pod 2 zawiasy wpuszczane Estetic 80 (zawiasy stanowią wyposażenie ościeżnicy)
- » zamek magnetyczny na klucz zwykły, blokadę łazienkową, wkładkę patentową lub zamek oszczędnościowy

SKRZYDŁO PRZESUWNE

- » krawędź bez przylgi, ramka przyszybowa zaokrąglona lub przyszybowa płaska **rys. 3**
- » gniazdo pod zamek hakowy i/lub uchwyty

OPCJE ZA DOPŁATĄ

- » szyba dekoracyjna MAT DRE, DECORMAT BRĄZ, DECORMAT GRAFIT (dotyczy skrzydła)

ARTE 10-30, 90	81 zł	99,63 zł
ARTE 40, 50	25 zł	30,75 zł
ARTE 80	13 zł	15,99 zł
- » szyba mleczna VSG 22.1 zespolona bezpieczna

ARTE 10, 20, 30	243 zł	298,89 zł
ARTE 40, 50	75 zł	92,25 zł
ARTE 80	37 zł	45,51 zł
ARTE 90	275 zł	338,25 zł
- » wypełnienie płyta wiórowa otworowa
- » skrzydła bezprzylgowe rozwiernie

» skrzydła „90” i „100”	23 zł	28,29 zł
» podcięcie wentylacyjne	25 zł	30,75 zł
» kratka wentylacyjna tworzywowa	24 zł	29,52 zł
» kratka wentylacyjna aluminiowa	102 zł	125,46 zł
- » listwa przymykowa drzwi dwuskrzydłowych bezprzylgowych

	23 zł	28,29 zł
--	-------	----------
- » drzwi dwuskrzydłowe

	cena skrzydła x 2	
--	-------------------	--
- » **UWAGA:** trzeci zawias Estetic 80 do drzwi bezprzylgowych (dopłata doliczana jest do ceny ościeżnicy)

	112 zł	137,76 zł
--	--------	-----------

rys. 1



krawędź „karnies”

rys. 2



ramka przyszybowa zaokrąglona

rys. 3



ramka przyszybowa płaska



ramka przyszybowa zaokrąglona



ramka przyszybowa płaska





UNI 10 - popielaty

Dekor



biały lakier akrylowy UV - RAL 9003
 ecru - RAL 9001
 latte - Flugger 4362, NCS S1505-Y50R
 popielaty - RAL 7035

Cena skrzydła nie obejmuje ceny ościeżnicy i klamki

MODEL	Dekor
UNI 10	504 zł netto 619,92 zł brutto
BULAJ MDF	702 zł netto 863,46 zł brutto
BULAJ stalowy	989 zł netto 1216,47 zł brutto

W STANDARDZIE

- » skrzydło malowane lakierem akrylowym UV
- » rama z płyty MDF
- » wypełnienie „plaster miodu”
- » szyba kora biała gr. 4 mm

OPCJE BEZ DOPŁATY

- » szyby chinchila lub żaluzja
- » tuleje wentylacyjne
- » trzeci zawias do skrzydła przylgowego

SKRZYDŁO PRZYLGOWE

- » krawędź prosta **rys. 1**
- » 2 zawiasy wkręcane koloru srebrnego
- » zamek zasuwkowy na klucz zwykły, blokadę łazienkową, wkładkę patentową lub zamek oszczędnościowy

SKRZYDŁO BEZPRZYLGOWE ROZWIERNE (dopłata 69 zł netto)

- » krawędź bez przylgi **rys. 2**
- » gniazda pod 2 zawiasy wpuszczane Estetic 80 (zawiasy stanowią wyposażenie ościeżnicy)
- » zamek magnetyczny na klucz zwykły, blokadę łazienkową, wkładkę patentową lub zamek oszczędnościowy w kolorze stalowym, czarnym lub białym do wyboru

SKRZYDŁO PRZESUWNE

- » krawędź bez przylgi **rys. 2**
- » gniazdo pod zamek hakowy i/lub uchwyty

SKRZYDŁO Z ODWRÓCONĄ PRZYLGĄ (dopłata 250 zł netto)

- » skrzydło czynne rozwierne jednoskrzydłowe
- » krawędź prosta **rys. 3**
- » gniazda pod 2 zawiasy wpuszczane Tectus 240 3D (zawiasy stanowią wyposażenie ościeżnicy)
- » zamek magnetyczny na klucz zwykły, blokadę łazienkową, wkładkę patentową lub zamek oszczędnościowy

OPCJE ZA DOPŁATĄ

- » szyba dekoracyjna MAT DRE, DECORMAT BRĄZ, DECORMAT GRAFIT (dotyczy skrzydła BULAJ MDF) 25 zł | 30,75 zł
- » szyba mleczna VSG 22.1 zespolona bezpieczna BULAJ MDF 37 zł | 45,51 zł
- » wypełnienie płyta wiórowa otworowa 112 zł | 137,76 zł
- » skrzydła „90” i „100” 37 zł | 45,51 zł
- » podcięcie wentylacyjne 25 zł | 30,75 zł
- » skrzydła bezprzylgowe rozwierne 69 zł | 84,87 zł
- » skrzydła z odwróconą przylgą 250 zł | 307,50 zł
- » listwa przymykowa drzwi dwuskrzydłowych bezprzylgowych 36 zł | 44,28 zł
- » kratka wentylacyjna tworzywowa 24 zł | 29,52 zł
- » kratka wentylacyjna aluminiowa 102 zł | 125,46 zł
- » drzwi dwuskrzydłowe cena skrzydła x 2
- » Istnieje możliwość zakupu samego bulaja metalowego w kolorze czarnym lub stalowym w cenie 422 zł | 519,06 zł
- » **UWAGA:** trzeci zawias Estetic 80 do drzwi bezprzylgowych (dopłata doliczana jest do ceny ościeżnicy) 112 zł | 137,76 zł

rys. 1



krawędź prosta

rys. 3



krawędź z odwróconą przylgą

rys. 2



krawędź bez przylgi



Bulaj metalowy czarny *



Bulaj metalowy *

* dostępna wyłącznie szyba matowa lub przezroczysta



UNI 10



BULAJ MDF



BULAJ metalowy



FARGO 10 - popielaty

Dekor



biały lakier akrylowy UV - RAL 9003
 ecru - RAL 9001
 latte - Flugger 4362, NCS S1505-Y50R
 popielaty - RAL 7035

Cena skrzydła nie obejmuje ceny ościeżnicy i klamki

MODEL

FARGO 10-60

Dekor

637 zł netto | 783,51 zł brutto

W STANDARDZIE

- » skrzydło malowane lakierem akrylowym UV
- » rama z płyty MDF
- » wypełnienie „plaster miodu”

OPCJE BEZ DOPŁATY

- » tuleje wentylacyjne
- » trzeci zawias do skrzydła przylgowego

UWAGA: Dla zapewnienia wysokiej jakości produktów malowanych, przed lakierowaniem zarówno skrzydła drzwiowe, jak i ościeżnice oklejone są specjalnym materiałem stanowiącym jednolity podkład.

SKRZYDŁO PRZYLGOWE

- » krawędź prosta **rys. 1**
- » 2 zawiasy wkręcane koloru srebrnego
- » zamek zasuwkowy na klucz zwykły, blokadę łazienkową, wkładkę patentową lub zamek oszczędnościowy

SKRZYDŁO BEZPRZYLGOWE ROZWIERNE (dopłata 69 zł netto)

- » krawędź bez przylgi **rys. 2**
- » gniazda pod 2 zawiasy wpuszczane Estetic 80 (zawiasy stanowią wyposażenie ościeżnicy)
- » zamek magnetyczny na klucz zwykły, blokadę łazienkową, wkładkę patentową lub zamek oszczędnościowy w kolorze stalowym, czarnym lub białym do wyboru

SKRZYDŁO PRZESUWNE

- » krawędź bez przylgi **rys. 2**
- » gniazdo pod zamek hakowy i/lub uchwyty

SKRZYDŁO Z ODWRÓCONĄ PRZYLGĄ (dopłata 250 zł netto)

- » skrzydło czynne rozwiernie jednoskrzydłowe
- » krawędź prosta **rys. 3**
- » gniazda pod 2 zawiasy wpuszczane Tectus 240 3D (zawiasy stanowią wyposażenie ościeżnicy)
- » zamek magnetyczny na klucz zwykły, blokadę łazienkową, wkładkę patentową lub zamek oszczędnościowy

OPCJE ZA DOPŁATĄ

» skrzydła „90” i „100”	37 zł 45,51 zł
» płyta wiórowo otworowa	112 zł 137,76 zł
» podcięcie wentylacyjne	25 zł 30,75 zł
» skrzydła bezprzylgowe rozwiernie	69 zł 84,87 zł
» skrzydła z odwróconą przylgą	250 zł 307,50 zł
» listwa przymykowa drzwi dwuskrzydłowych bezprzylgowych	36 zł 44,28 zł
» kratka wentylacyjna tworzywowa	24 zł 29,52 zł
» kratka wentylacyjna aluminiowa	102 zł 125,46 zł
» drzwi dwuskrzydłowe	cena skrzydła x 2
» UWAGA: trzeci zawias Estetic 80 do drzwi bezprzylgowych (dopłata doliczana jest do ceny ościeżnicy)	112 zł 137,76 zł

rys. 1

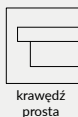

rys. 2



rys. 3



typ frezowania w kolekcji FARGO



FARGO 10



FARGO 20



FARGO 30



FARGO 40



FARGO 50



FARGO 60



BINITO 20 biały lakier akrylowy UV

Dekor



biały lakier akrylowy UV - RAL 9003
 ecru - RAL 9001
 latte - Flugger 4362, NCS S1505-Y50R
 popielaty - RAL 7035



typ frezowania w kolekcji BINITO

KLAMKA WEGA Z SZYLDDEM ZA 1 zł NETTO

(tylko do skrzydeł przylgowych i bezprzylgowych rozwiernych kolekcji BINITO)
 kolor wykończenia klamki i szyldów czarna mat



Cena skrzydła nie obejmuje ceny ościeżnicy i klamki

MODEL

BINITO 10, 20, 30, 50, 60, 70, 80, 90

BINITO 11, 21, 23, 24, 100, 110

Dekor

637 zł netto | 783,51 zł brutto

807 zł netto | 992,61 zł brutto

W STANDARDZIE

- » skrzydło malowane lakierem akrylowym UV
- » rama z płyty MDF
- » wypełnienie „plaster miodu”
- » szyba kora biała gr. 4 mm

OPCJE BEZ DOPŁATY

- » szyby chinchila lub żaluzja
- » tuleje wentylacyjne
- » trzeci zawias do skrzydła przylgowego

UWAGA: Dla zapewnienia wysokiej jakości produktów malowanych, przed lakierowaniem zarówno skrzydła drzwiowe, jak i ościeżnice oklejone są specjalnym materiałem stanowiącym jednolity podkład.

SKRZYDŁO PRZYLGOWE

- » krawędź prosta, ramka przyszybowa płaska **rys. 1**
- » 2 zawiasy wkręcane koloru srebrnego
- » zamek zasuwkowy na klucz zwykły, blokadę łazienkową, wkładkę patentową lub zamek oszczędnościowy

SKRZYDŁO BEZPRZYLGOWE ROZWIERNE (dopłata 69 zł netto)

- » krawędź bez przyłgi, ramka przyszybowa płaska **rys. 2**
- » gniazda pod 2 zawiasy wpuszczane Estetic 80 (zawiasy stanowią wyposażenie ościeżnicy)
- » zamek magnetyczny na klucz zwykły, blokadę łazienkową, wkładkę patentową lub zamek oszczędnościowy w kolorze stalowym, czarnym lub białym do wyboru

SKRZYDŁO PRZESUWNE

- » krawędź bez przyłgi, ramka przyszybowa płaska **rys. 2**
- » gniazdo pod zamek hakowy i/lub uchwyty

SKRZYDŁO Z ODWRÓCONĄ PRZYLGĄ (dopłata 250 zł netto)

- » skrzydło czynne rozwiernie jednoskrzydłowe
- » krawędź prosta **rys. 3**
- » gniazda pod 2 zawiasy wpuszczane Tectus 240 3D (zawiasy stanowią wyposażenie ościeżnicy)
- » zamek magnetyczny na klucz zwykły, blokadę łazienkową, wkładkę patentową lub zamek oszczędnościowy

OPCJE ZA DOPŁATĄ

- » szyba dekoracyjna MAT DRE, DECORMAT BRAZ, DECORMAT GRAFIT
 - BINITO 11, 23 13 zł | 15,99 zł
 - BINITO 21, 100 25 zł | 30,75 zł
 - BINITO 24, 110 51 zł | 62,73 zł
- » szyba mleczna VSG 22.1 zespolona bezpieczna
 - BINITO 11 37 zł | 45,51 zł
 - BINITO 23 51 zł | 62,73 zł
 - BINITO 21, 100 75 zł | 92,25 zł
 - BINITO 24 51 zł | 62,73 zł
 - BINITO 110 162 zł | 199,26 zł
- » skrzydła „90” i „100”
 - » płyta wiórowo otworowa 112 zł | 137,76 zł
 - » skrzydła bezprzylgowe rozwiernie 69 zł | 84,87 zł
 - » podcięcie wentylacyjne 25 zł | 30,75 zł
 - » skrzydła z odwróconą przylgą 250 zł | 307,50 zł
 - » listwa przymykowa drzwi dwuskrzydłowych bezprzylgowych 36 zł | 44,28 zł
 - » kratka wentylacyjna tworzywowa 24 zł | 29,52 zł
 - » kratka wentylacyjna aluminiowa 102 zł | 125,46 zł
 - » drzwi dwuskrzydłowe cena skrzydła x 2
- » **UWAGA:** trzeci zawias Estetic 80 do drzwi bezprzylgowych (dopłata doliczana jest do ceny ościeżnicy) 112 zł | 137,76 zł

rys. 1



krawędź prosta

rys. 2



ramka przyszybowa płaska

rys. 3



krawędź z odwróconą przylgą

* Uwaga: ze stanów magazynowych dostępne są wybrane konfiguracje modelu BINITO 20 przylgowe w kolorze biały.



BINITO 10

BINITO 20

BINITO 30

BINITO 50

BINITO 60

BINITO 70

BINITO 80



BINITO 90

BINITO 100

BINITO 110

BINITO 11

BINITO 21

BINITO 23

BINITO 24



BULAJ INVEST metalowy - miodowy dąb

Laminat CPL gr. 1	biały mleczny	biały	popiel							
Laminat CPL gr. 2	szary ciemny	beton 2	dąb gray	dąb walijski	akacja	orzech celini	orzech	miodowy dąb	kasztan	orzech palony

Cena skrzydła nie obejmuje ceny ościeżnicy i klamki

MODEL	Laminat CPL 0,15-0,20 mm grupa 1	Laminat CPL 0,15-0,20 mm grupa 2
STANDARD INVEST 10	342 zł netto 420,66 zł brutto	371 zł netto 456,33 zł brutto
STANDARD INVEST 20	428 zł netto 526,44 zł brutto	458 zł netto 563,34 zł brutto
STANDARD INVEST 60	459 zł netto 564,57 zł brutto	487 zł netto 599,01 zł brutto
STANDARD INVEST 70	492 zł netto 605,16 zł brutto	522 zł netto 642,06 zł brutto
STANDARD INVEST 80	459 zł netto 564,57 zł brutto	487 zł netto 599,01 zł brutto
BULAJ INVEST MDF	647 zł netto 795,81 zł brutto	676 zł netto 831,48 zł brutto
BULAJ INVEST metalowy	934 zł netto 1148,82 zł brutto	963 zł netto 1184,49 zł brutto

W STANDARDZIE

- » rama z płyty MDF
- » wypełnienie „plaster miodu”
- » szyba przezroczysta gr. 4 mm

OPCJE BEZ DOPŁATY

- » tuleje wentylacyjne
- » trzeci zawias do skrzydła przylgowego

SKRZYDŁO PRZYLGOWE

- » krawędź prosta lub krawędź o promieniu R 2,5 mm wykonana metodą directformingu **rys. 1**
- » 2 zawiasy wkręcane koloru srebrnego
- » zamek zasuwkowy na klucz zwykły, blokadę łazienkową, wkładkę patentową lub zamek oszczędnościowy
- » Realizacja zamówień w standardzie inwestycyjnym po konsultacji z Działem Kontraktów. Standard inwestycyjny to światło przejścia w ościeżnicy ze skrzydłem otwartym pod kątem 90 stopni dla drzwi wewnętrznych: „80” 800 mm, „90” 900 mm.

OPCJE ZA DOPŁATĄ

- » szyba dekoracyjna MAT DRE, (dotyczy skrzydła)
 - STANDARD INVEST 20, 70, 80, BULAJ MDF 25 zł | **30,75 zł**
 - STANDARD INVEST 60 51 zł | **62,73 zł**
- » wypełnienie płyta wiórowa otworowa 112 zł | **137,76 zł**
- » skrzydła „100” 23 zł | **28,29 zł**
- » podcięcie wentylacyjne 25 zł | **30,75 zł**
- » kratka wentylacyjna tworzywowa 24 zł | **29,52 zł**
- » kratka wentylacyjna aluminiowa 102 zł | **125,46 zł**
- » Istnieje możliwość zakupu samego bulaja metalowego w kolorze czarnym lub stalowym w cenie 422 zł | **519,06 zł**

rys. 1

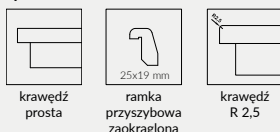

STANDARD INVEST 10

STANDARD INVEST 20

STANDARD INVEST 60

STANDARD INVEST 70

STANDARD INVEST 80

BULAJ INVEST MDF

BULAJ INVEST metalowy



Bulaj metalowy czarny *



Bulaj metalowy *

* dostępna wyłącznie szyba matowa lub przezroczysta



krawędź R 2,5 mm

STANDARD CPL

SKRZYDŁA DRZWIOWE PRZYLGOWE I BEZPRZYLGOWE
wewnętrzne wewnętrzzlokalowe



W STANDARDZIE

- » krawędź o promieniu R 2,5 mm tylko dla laminatów 0,15-0,20 mm
- » krawędź prosta dla laminatów 0,15-0,20 mm oraz 0,7 mm
- » rama z drewna iglastego
- » wypełnienie „plaster miodu”
- » szyba kora biała gr. 4 mm
- » laminat CPL gr. 0,15 - 0,2 mm lub 0,7 mm

OPCJE BEZ DOPŁATY

- » szyby chinchila lub żaluzja
- » tuleje wentylacyjne
- » trzeci zawias do skrzydła przylgowego

SKRZYDŁO PRZYLGOWE

- » krawędź prosta lub krawędź o promieniu R 2,5 mm wykonana metodą directformingu dla laminatów 0,15-0,20 mm **rys. 1**
- » krawędź prosta dla laminatów 0,7 mm **rys. 1**
- » 2 zawiasy wkręcane koloru srebrnego
- » zamek zasuwkowy na klucz zwykły, blokadę łazienkową, wkładkę patentową lub zamek oszczędnościowy
- » Realizacja zamówień w standardzie inwestycyjnym po konsultacji z Działem Kontraktów. Standard inwestycyjny to światło przejścia w ościeżnicy ze skrzydłem otwartym pod kątem 90 stopni dla drzwi: wewnętrznych „80” 800 mm, „90” 900 mm.

SKRZYDŁO BEZPRZYLGOWE ROZWIERNIE (dopłata 69 zł netto)

- » krawędź bez przyłgi, ramka przyszybowa zaokrąglona **rys. 2**
- » gniazda pod 2 zawiasy wpuszczane Estetic 80 (zawiasy stanowią wyposażenie ościeżnicy)
- » zamek magnetyczny na klucz zwykły, blokadę łazienkową, wkładkę patentową lub zamek oszczędnościowy

SKRZYDŁO PRZESUWNE

- » krawędź bez przyłgi, ramka przyszybowa zaokrąglona **rys. 2**
- » gniazdo pod zamek hakowy i/lub uchwyty

UWAGA: Odpowiedniki kolorów: W0118 - BIAŁY

OPCJE ZA DOPŁATĄ

- » szyba dekoracyjna MAT DRE, DECORMAT BRĄZ, DECORMAT GRAFIT (dotyczy skrzydła)
- STANDARD 20, BULAJ MDF 25 zł | **30,75 zł**
- STANDARD 60 51 zł | **62,73 zł**
- » szyba mleczna VSG 22.1 zespolona bezpieczna
- STANDARD 20 75 zł | **92,25 zł**
- STANDARD 60 162 zł | **199,26 zł**
- BULAJ MDF 37 zł | **45,51 zł**
- » wypełnienie płyta wiórowa otworowa 112 zł | **137,76 zł**
- » skrzydła „100” 23 zł | **28,29 zł**
- » skrzydła „110” (tylko STANDARD 10) 46 zł | **56,58 zł**
- » skrzydła bezprzylgowe rozwiernie 69 zł | **84,87 zł**
- » zamek zasuwkowy górny (tylko STANDARD 10) z płytą wiórową otworową i ościeżnicą prostą 20 zł | **24,60 zł**
- » kratka wentylacyjna tworzywowa 24 zł | **29,52 zł**
- » kratka wentylacyjna aluminiowa 102 zł | **125,46 zł**
- » listwa przymykowa drzwi dwuskrzydłowych bezprzylgowych 23 zł | **28,29 zł**
- » podcięcie wentylacyjne 25 zł | **30,75 zł**
- » drzwi dwuskrzydłowe cena skrzydła x 2
- » Istnieje możliwość zakupu samego bulaja metalowego w kolorze czarnym lub stalowym w cenie 422 zł | **519,06 zł**
- » **UWAGA:** trzeci zawias Estetic 80 do drzwi bezprzylgowych (dopłata doliczana jest do ceny ościeżnicy) 112 zł | **137,76 zł**

Laminat CPL 0,7 mm jest również dostępny w modelach Standard CPL 20, 60, bulaj MDF, bulaj metalowy - w celu złożenia zamówienia prosimy o kontakt z Działem Obsługi Klienta.

rys. 1



krawędź prosta



ramka przyszybowa zaokrąglona



krawędź R 2,5

rys. 2



krawędź bez przyłgi



ramka przyszybowa zaokrąglona

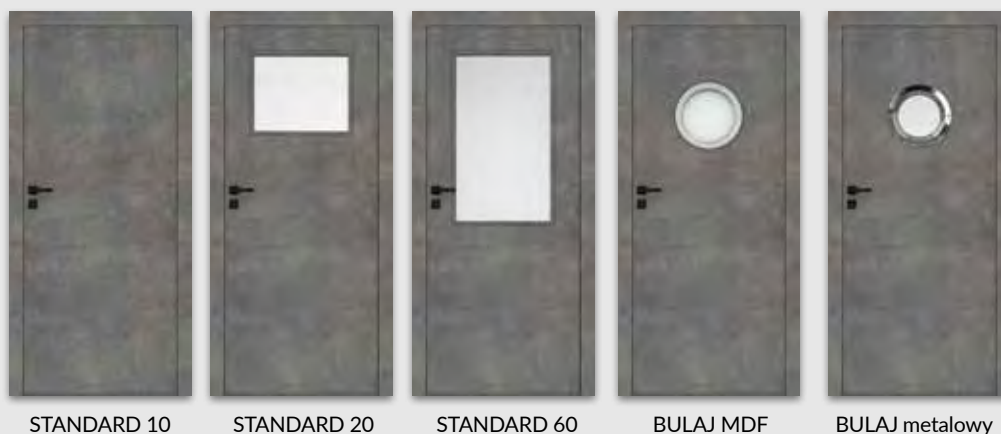

STANDARD 10

STANDARD 20

STANDARD 60

BULAJ MDF

BULAJ metalowy



Bulaj metalowy lub metalowy czarny (szyba matowa lub przezroczysta)



krawędź R 2,5 mm

Laminat CPL gr. 1



Laminat CPL gr. 2



Cena skrzydła nie obejmuje ceny ościeżnicy i klamki

MODEL	Laminat CPL 0,15-0,20 mm grupa 1	Laminat CPL 0,15-0,20 mm grupa 2	Laminat CPL 0,7 mm grupa 1, 2
STANDARD 10	400 zł netto 492,00 zł brutto	438 zł netto 538,74 zł brutto	530 zł netto 651,90 zł brutto
STANDARD 20	486 zł netto 597,78 zł brutto	525 zł netto 645,75 zł brutto	-
STANDARD 60	517 zł netto 635,91 zł brutto	554 zł netto 681,42 zł brutto	-
BULAJ MDF	705 zł netto 867,15 zł brutto	743 zł netto 913,89 zł brutto	-
BULAJ metalowy	992 zł netto 1220,16 zł brutto	1030 zł netto 1266,90 zł brutto	-

W STANDARDZIE

- » rama z drewna iglastego
- » wypełnienie „plaster miodu”

OPCJE BEZ DOPŁATY

- » tuleje wentylacyjne

SKRZYDŁO PRZYLGOWE

- » krawędź prosta oklejona obrzeżem lub krawędź o promieniu R 2,5 mm wykonana metodą directformingu **rys. 1**
- » 3 zawiasy wkręcane koloru srebrnego
- » zamek zasuwkowy na klucz zwykły, blokadę łazienkową, wkładkę patentową lub zamek oszczędnościowy

SKRZYDŁO BEZPRZYLGOWE ROZWIERNE (dopłata 69 zł netto)

- » krawędź bez przyłgi **rys. 2**
- » gniazda pod 2 zawiasy wpuszczane Estetic 80 (zawiasy stanowią wyposażenie ościeżnicy)
- » zamek magnetyczny na klucz zwykły, blokadę łazienkową, wkładkę patentową lub zamek oszczędnościowy

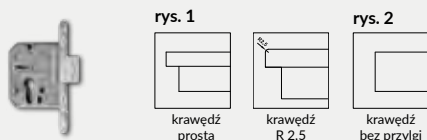

Zamek zasuwkowy górny (tylko STANDARD 10 z płytą wiórową otworową i ościeżnicą prostą)

OPCJE ZA DOPŁATĄ

- » wypełnienie:
 - plyta wiórowa otworowa (1983) 112 zł | 137,76 zł
 - plyta wiórowa otworowa (2110 i 2240) 144 zł | 177,12 zł
- » skrzydła „90”-„100” (1983) DRE - CELL 23 zł | 28,29 zł
- » skrzydła „90”-„100” (2110 i 2240) DRE - CELL 46 zł | 56,58 zł
- » skrzydła „100” (1983) DRE - CPL 23 zł | 28,29 zł
- » skrzydła „100” (2110 i 2240) DRE - CPL 46 zł | 56,58 zł
- » skrzydła bezprzylgowe rozwierne 69 zł | 84,87 zł
- » podcięcie wentylacyjne 25 zł | 30,75 zł
- » kratka wentylacyjna tworzywowa 24 zł | 29,52 zł
- » kratka wentylacyjna aluminiowa 102 zł | 125,46 zł
- » listwa przymykowa drzwi dwuskrzydłowych bezprzylgowych 23 zł | 28,29 zł
- » drzwi dwuskrzydłowe cena skrzydła x 2
- » **UWAGA:** trzeci zawias Estetic 80 do drzwi bezprzylgowych (dopłata doliczana jest do ceny ościeżnicy) 112 zł | 137,76 zł

Dostępny również laminat CPL 0,7 mm - w celu złożenia zamówienia prosimy o kontakt z Działem Obsługi Klienta.

Skrzydła w zależności od wybranego wariantu posiadają wysokość 1983 mm, 2110 mm lub 2240 mm - dedykowane są do ościeżnic przylgowych z trzema zawiasami, w odpowiednich wariantach wysokości.

UWAGA: Odpowiedniki kolorów: W0118 - BIAŁY



krawędź R 2,5 mm w laminatach CPL

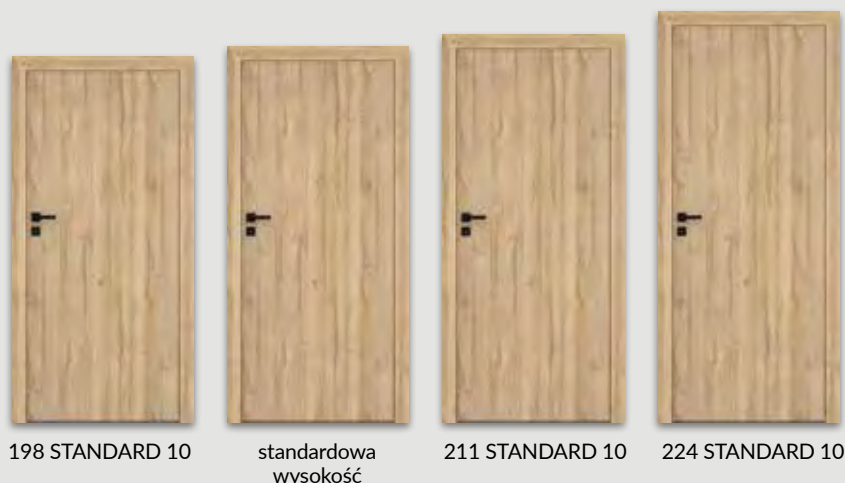

*** dekor tylko w usłojeniu poziomym

													biały (struktura)	orzech	Dekor DRE-Cell 1
biała mat	sosna biała	wiąz syberyjski	srebrna	dąb piaskowy	dąb bielony ryfla	dąb vintage	orzech karmelowy	dąb złoty ryfla	orzech ciemny ryfla	dąb szary ryfla***	wiąz tabac	wiąz antracyt	wenge ciemne	Dekor DRE-Cell 2	
kasztan marrone struktura	siwy struktura	czarny struktura	dąb toffi***	dąb evoke	jasna szara mat							biały mleczny	biały	popiel	Laminat CPL gr. 1
			szary ciemny	beton 2	dąb gray	dąb walijski	akacja	orzech celini	orzech	miodowy dąb	kasztan	orzech palony	Laminat CPL gr. 2		

Cena skrzydła nie obejmuje ceny ościeżnicy i klamki

MODEL	Dekor DRE-Cell 1		Dekor DRE-Cell 2		Laminat CPL grupa 1		Laminat CPL grupa 2	
198 STANDARD 10	317 zł netto	389,91 zł brutto	351 zł netto	431,73 zł brutto	400 zł netto	492,00 zł brutto	438 zł netto	538,74 zł brutto
211 STANDARD 10	386 zł netto	474,78 zł brutto	441 zł netto	542,43 zł brutto	499 zł netto	613,77 zł brutto	537 zł netto	660,51 zł brutto
224 STANDARD 10	386 zł netto	474,78 zł brutto	441 zł netto	542,43 zł brutto	499 zł netto	613,77 zł brutto	537 zł netto	660,51 zł brutto

Szerokość skrzydeł: jednoskrzydłowe „60”÷„100”, dwuskrzydłowe przylgowe „120” ÷ „200”, dwuskrzydłowe bezprzylgowe „120” ÷ „180”.
Informacje techniczne: ościeżnice: str. 136-138, akcesoria: str. 152-158 i 169, skrzydła drzwiowe: str. 170-178.

W STANDARDZIE

- » rama z drewna iglastego
- » wypełnienie „plaster miodu”
- » szyba kora biała gr. 4 mm

OPCJE BEZ DOPŁATY

- » szyby chinchila lub żaluzja
- » tuleje wentylacyjne

SKRZYDŁO PRZYLGOWE

- » krawędź prosta, ramka przyszybowa płaska (w laminacie CPL - zaokrąglona), płyciny płaskie HDF gr. 4 mm **rys. 1**
- » 3 zawiasy wkręcane koloru srebrnego
- » zamek zasuwkowy na klucz zwykły, blokadę łazienkową, wkładkę patentową lub zamek oszczędnościowy

SKRZYDŁO BEZPRZYLGOWE ROZWIERNIE (dopłata 69 zł netto)

- » krawędź bez przylgi, ramka przyszybowa płaska (w laminacie CPL - zaokrąglona), płyciny płaskie HDF gr. 4 mm **rys. 2**
- » gniazda pod 2 zawiasy wpuszczane Estetic 80 (zawiasy stanowią wyposażenie ościeżnicy)
- » zamek magnetyczny na klucz zwykły, blokadę łazienkową, wkładkę patentową lub zamek oszczędnościowy

UWAGA: Odpowiedniki kolorów: W0118 - BIAŁY

UWAGA: W skrzydłach przylgowych oklejonych laminatami CPL możliwy wybór skrzydła z krawędzią o promieniu R=2,5 mm.

UWAGA: Zmienne wysokości występują w całej kolekcji MODERN. Skrzydła w zależności od wybranego wariantu posiadają wysokość 1983 mm, 2043 mm, 2110 mm lub 2240 mm - dedykowane są do ościeżnic przylgowych z trzema zawiasami, w odpowiednich wariantach wysokości.

OPCJE ZA DOPŁATĄ

- » szyba dekoracyjna MAT DRE, DECORMAT BRAZ, DECORMAT GRAFIT (dotyczy skrzydła)

MODERN 20	25 zł	30,75 zł
MODERN 30	81 zł	99,63 zł
MODERN 40	51 zł	62,73 zł
MODERN 50	37 zł	45,51 zł
 - » szyba mleczna VSG 22.1 zespolona bezpieczna str. 73
 - » wypełnienie:

płyta wiórowa otworowa (1983 i 2043)	112 zł	137,76 zł
płyta wiórowa otworowa (2110 i 2240)	144 zł	177,12 zł
 - » skrzydła „90” i „100” (1983 i 2043) 23 zł | 28,29 zł
 - » skrzydła „90” i „100” (2110 i 2240) 46 zł | 56,58 zł
 - » skrzydła bezprzylgowe rozwiernie 69 zł | 84,87 zł
 - » podcięcie wentylacyjne 25 zł | 30,75 zł
 - » kratka wentylacyjna tworzywowa 24 zł | 29,52 zł
 - » kratka wentylacyjna aluminiowa 102 zł | 125,46 zł
 - » listwa przymykowa drzwi dwuskrzydłowych bezprzylgowych 23 zł | 28,29 zł
 - » drzwi dwuskrzydłowe cena skrzydła x 2
 - » **UWAGA:** trzeci zawias Estetic 80 do drzwi bezprzylgowych (dopłata doliczana jest do ceny ościeżnicy) 112 zł | 137,76 zł
- UWAGA:** kolekcja MODERN 10-50 oklejona laminatem CPL w standardowej wysokości dostępna jest w wersji przesuwnej.

rys. 1



krawędź prosta



ramka przyszybowa płaska



ramka przyszybowa zaokrąglona (CPL)



płyca płaska

rys. 2



krawędź bez przylgi



ramka przyszybowa płaska



ramka przyszybowa zaokrąglona (CPL)



płyca płaska



198 MODERN 30

standardowa wysokość

211 MODERN 30

224 MODERN 30

Dekor DRE-Cell 1	biały (struktura)	orzech	Dekor DRE-Cell 2											
Dekor DRE-Cell 2	biała mat	sosna biała	wiąz syberyjski	srebrna	dąb piaskowy	dąb bielony ryfla	dąb vintage	orzech karmelowy	dąb złoty ryfla	orzech ciemny ryfla	dąb szary ryfla***	wiąz tabac	dąb evoke	jasna szara mat
Laminat CPL	biały	biały mleczny	popiel	szary ciemny	beton 2	dąb gray	dąb walijski	akacja	orzech celini	orzech	miodowy dąb	kasztan	orzech palony	

*** dekor tylko w uszyciu poziomym

Cena skrzydła nie obejmuje ceny ościeżnicy i klamki

MODEL	Dekor DRE-Cell 1	Dekor DRE-Cell 2	Laminat CPL 0,15-0,20 mm
198 MODERN 10-50	546 zł netto 671,58 zł brutto	634 zł netto 779,82 zł brutto	762 zł netto 937,26 zł brutto
MODERN 10-50	-	-	762 zł netto 937,26 zł brutto
211 MODERN 10-50	602 zł netto 740,46 zł brutto	708 zł netto 870,84 zł brutto	847 zł netto 1041,81 zł brutto
224 MODERN 10-50	602 zł netto 740,46 zł brutto	708 zł netto 870,84 zł brutto	847 zł netto 1041,81 zł brutto

Szerokość skrzydeł: jednoskrzydłowe „60” ÷ „100”, dwuskrzydłowe przylgowe „120” ÷ „200”, dwuskrzydłowe bezprzylgowe „120” ÷ „180”.
Informacje techniczne: ościeżnice: str. 136-138, akcesoria: str. 152-158 i 169, skrzydła drzwiowe: str. 170-178.

W STANDARDZIE

- » rama z drewna iglastego
- » wypełnienie „plaster miodu”
- » szyba biała gr. 4 mm

OPCJE BEZ DOPŁATY

- » szyby chinchila lub żaluzja
- » tuleje wentylacyjne

SKRZYDŁO PRZYLGOWE

- » krawędź prosta, ramka przyszybowa płaska (w laminacie CPL - zaokrąglona), płyciny płaskie HDF gr. 4 mm **rys. 1**
- » 3 zawiasy wkręcane koloru srebrnego
- » zamek zasuwkowy na klucz zwykły, blokadę łazienkową, wkładkę patentową lub zamek oszczędnościowy

SKRZYDŁO BEZPRZYLGOWE ROZWIERNIE (dopłata 69 zł netto)

- » krawędź bez przyłgi, ramka przyszybowa płaska (w laminacie CPL - zaokrąglona), płyciny płaskie HDF gr. 4 mm **rys. 2**
- » gniazda pod 2 zawiasy wpuszczane Estetic 80 (zawiasy stanowią wyposażenie ościeżnicy)
- » zamek magnetyczny na klucz zwykły, blokadę łazienkową, wkładkę patentową lub zamek oszczędnościowy

UWAGA: Odpowiedniki kolorów: W0118 - BIAŁY

UWAGA: W skrzydłach przylgowych oklejonych laminatami CPL możliwy wybór skrzydła z krawędzią o promieniu R=2,5 mm.

UWAGA: Zmienne wysokości występują w całej kolekcji PLUS. Skrzydła w zależności od wybranego wariantu posiadają wysokość 1983 mm, 2043 mm, 2110 mm lub 2240 mm - dedykowane są do ościeżnic przylgowych z trzema zawiasami, w odpowiednich wariantach wysokości.

OPCJE ZA DOPŁATĄ

- » szyba dekoracyjna MAT DRE, DECORMAT BRĄZ, DECORMAT GRAFIT (dotyczy skrzydła)
 - PLUS 20 25 zł | 30,75 zł
 - PLUS 40, 50, 60, 70, 80 51 zł | 62,73 zł
 - PLUS 30 81 zł | 99,63 zł
- » szyba mleczna VSG 22.1 zespolona bezpieczna str. 77
- » wypełnienie:
 - płyta wiórowa otworowa (1983 i 2043) 112 zł | 137,76 zł
 - płyta wiórowa otworowa (2110 i 2240) 144 zł | 177,12 zł
- » skrzydła „90” i „100” (1983 i 2043) 23 zł | 28,29 zł
- » skrzydła „90” i „100” (2110 i 2240) 46 zł | 56,58 zł
- » skrzydła bezprzylgowe rozwierne 69 zł | 84,87 zł
- » podcięcie wentylacyjne 25 zł | 30,75 zł
- » kratka wentylacyjna tworzywowa 24 zł | 29,52 zł
- » kratka wentylacyjna aluminiowa 102 zł | 125,46 zł
- » listwa przymykowa drzwi dwuskrzydłowych bezprzylgowych 23 zł | 28,29 zł
- » drzwi dwuskrzydłowe cena skrzydła x 2
- » **UWAGA:** trzeci zawias Estetic 80 do drzwi bezprzylgowych (dopłata doliczana jest do ceny ościeżnicy) 112 zł | 137,76 zł

UWAGA: kolekcja PLUS 10-80 oklejona laminatem CPL w standardowej wysokości dostępna jest w wersji przesuwnej.

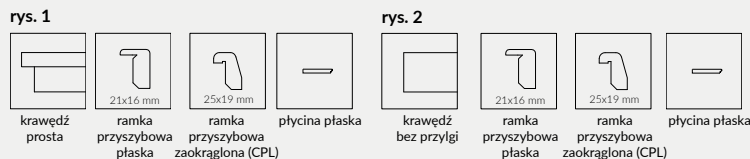

198 PLUS 30

standardowa wysokość

211 PLUS 30

224 PLUS 30

biała mat	sosna biała	kasztan marmone struktura	siwy struktura	czarny struktura	dąb toffi***	Dekor DRE-Cell 2						biały (struktura)	orzech	Dekor DRE-Cell 1
jasna szara mat	dąb evoke	wiąz syberyjski	srebrna	dąb piaskowy	dąb bielony ryfla	dąb vintage	orzech karmelowy	dąb złoty ryfla	orzech ciemny ryfla	dąb szary ryfla***	wiąz tabac	wiąz antracyt	wenge ciemne	Dekor DRE-Cell 2
biały	biały mleczny	popiel	szary ciemny	beton 2	dąb gray	dąb walijski	akacja	orzech celini	orzech	miodowy dąb	kasztan	orzech palony	Laminat CPL	

*** dekor tylko w ustojeniu poziomym

Cena skrzydła nie obejmuje ceny ościeżnicy i klamki

MODEL	Dekor DRE-Cell 1	Dekor DRE-Cell 2	Laminat CPL 0,15-0,20 mm
198 PLUS 10-80	481 zł netto 59,63 zł brutto	548 zł netto 674,04 zł brutto	670 zł netto 824,10 zł brutto
PLUS 10-80	-	-	670 zł netto 824,10 zł brutto
211 PLUS 10-80	536 zł netto 659,28 zł brutto	626 zł netto 769,98 zł brutto	752 zł netto 924,96 zł brutto
224 PLUS 10-80	536 zł netto 659,28 zł brutto	626 zł netto 769,98 zł brutto	752 zł netto 924,96 zł brutto

Szerokość skrzydeł: jednoskrzydłowe „60”÷„100”, dwuskrzydłowe przylgowe „120” ÷ „200”, dwuskrzydłowe bezprzylgowe „120” ÷ „180”.
Informacje techniczne: ościeżnice: str. 136-138, akcesoria: str. 152-158 i 169, skrzydła drzwiowe: str. 170-178.



ENA - biała mat

System przesuwny ścienny DRE, przeznaczony jest do drzwi jedno lub dwuskrzydłowych, wewnątrzlokalowych, w wariantcie przesuwnym. Może być zastosowany do drzwi będących w naszej ofercie, w wykończeniu: DRE-Cell, folii 3D, laminatach CPL, a także drzwi malowanych z wyjątkiem kolekcji: Enter, Enter Akustik, Solid, Solid RC2, Forca B, drzwi przeciwpożarowych, szklanych oraz drzwi o zmiennych wysokościach.

W ofercie posiadamy dwa rodzaje systemów przesuwnych:

NS - system montowany bezpośrednio na ścianę

NT - system montowany z użyciem tunelu regulowanego

Występują dwa warianty Systemu NT:

» na tunel z kątownikiem 63 mm

» na tunel z kątownikiem 80 mm

W skład systemu przesuwnego NS wchodzi: prowadnica (LEON SN 150, 180, 200) z okuciami, listwa dystansowa, maskownica oraz belka odbojowa (belka tylko do drzwi jednoskrzydłowych, do drzwi z zamkiem w belce znajduje się frezowanie pod zaczep).

Do systemu NT dodatkowo dodawane są dwie listwy dystansowe grubości 16 mm o przekrojach dostosowanych do szerokości kątowników 63 mm lub 80 mm. Systemy NS i NT różnią się również przekrojem maskownicy.

Do skompletowania zestawu drzwi przesuwnych należy dokupić skrzydło przesuwne w wymiarze:

Drzwi pojedyncze: „60”, „70”, „80”, „90”, „100”

Drzwi podwójne: „2x60”, „2x70”, „2x80”, „2x90”, „2x100”

Skrzydła mogą być wyposażone w gniazda pod zamek i/lub uchwyty – akcesoria te należy dokupić.

W przypadku systemu NT dokupić należy też tunel regulowany.

	Dekor DRE-Cell i 3D	malowane	laminat CPL 0,15-0,2 mm
System przesuwny pojedynczy	409 zł 503,07 zł	556 zł 683,88 zł	498 zł 612,54 zł
System przesuwny podwójny	818 zł 1006,14 zł	1112 zł 1367,76 zł	996 zł 1225,08 zł

SYSTEM PRZESUWNY

NAŚCIENNY



AKCESORIA

- » Uchwyt okrągły 1 szt. 38 zł | 46,74 zł
- » Uchwyt owalny 1 szt. 57 zł | 70,11 zł
- » Zamek hakowy z kluczem, z dwoma uchwytami okrągłymi lub owalnymi 163 zł | 200,49 zł
- » zamek hakowy WC z dwoma uchwytami okrągłymi lub owalnymi 187 zł | 230,01 zł
- » zamek hakowy z wkładką patentową, z dwoma uchwytami okrągłymi 187 zł | 230,01 zł
- » Komplet uchwytów na jedno skrzydło stanowią 2 szt.

maskownica z prowadnicą

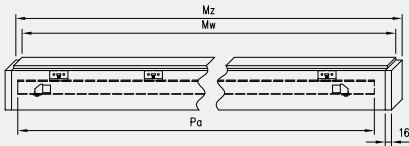

Maskownicę i prowadnicę do systemów podwójnych uzyskuje się poprzez połączenie dwóch elementów z systemu pojedynczego.



zamek hakowy z kluczem i uchwytym okrągłym zamek hakowy z kluczem i uchwytym owalnym

System przesuwny pojedynczy

Wymiar drzwi [mm]	Maskownica		Prowadnica
	Mz	Mw	Pa
644, 744	1620	1588	1500
844	1920	1888	1800
944	2120	2088	2000
1044	2140	2108	2000

System przesuwny podwójny

Wymiar drzwi [mm]	Maskownica		Prowadnica
	Mz	Mw	Pa
2 x 644	2 x 1519	2 x 1503	2 x 1500
2 x 744	2 x 1519	2 x 1503	2 x 1500
2 x 844	2 x 1819	2 x 1803	2 x 1800
2 x 944	2 x 2019	2 x 2003	2 x 2000
2 x 1044	2 x 2063	2 x 2047	2 x 2000

NS - przekrój pionowy

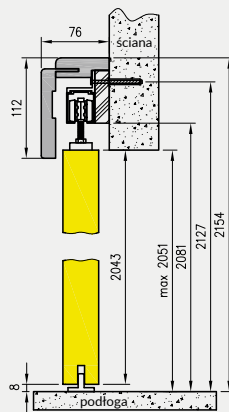

NT - przekrój pionowy na tunelu z kątem 63 mm

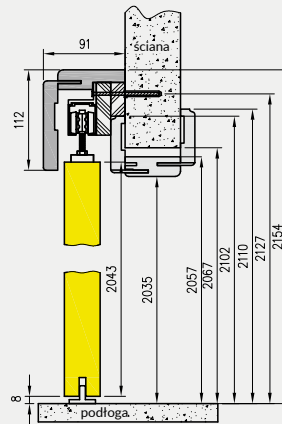

NT - przekrój pionowy na tunelu z kątem 80 mm

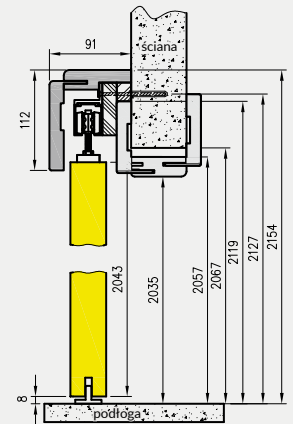

Wysokość skrzydła przesuwnego - 2043 mm
całkowita wysokość systemów przesuwnych - 2154 mm

System przesuwny pojedynczy

symbol	„60”	„70”	„80”	„90”	„100”
A	600	700	800	900	1000
C	644	744	844	944	1044
D	664	764	864	964	1064
E	750	850	950	1050	1150
E*	784	884	984	1084	1184
S	644	744	844	944	1044

System przesuwny podwójny

symbol	„120”	„140”	„160”	„180”	„200”
A	1200	1400	1600	1800	2000
C	1244	1444	1644	1844	2044
D	1264	1464	1664	1864	2064
E	1350	1550	1750	1950	2150
E*	1384	1584	1784	1984	2184
S**	644	744	844	944	1044

NS - przekrój poziomy (system lewy)

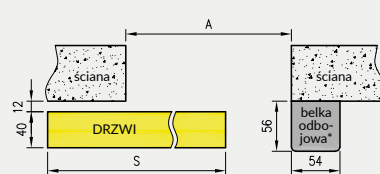

NT - przekrój poziomy (system lewy)

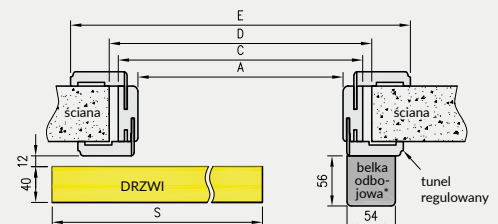

* nie występuje w systemie podwójnym

E* dotyczy tunelu z kątem T80
S** szerokość jednego skrzydła

Uwaga: W systemach przesuwnych podwójnych maskownica jest łączona na długości z dwóch elementów.



GALLA 1 decormat

MODEL	szerokość „60”, „70”, „80”		szerokość „90”	
GALLA 1 decormat, przezroczysta	699 zł netto	859,77 zł brutto	768 zł netto	944,64 zł brutto
GALLA 1 decormat brąz, grafit	804 zł netto	988,92 zł brutto	873 zł netto	1073,79 zł brutto
GALLA 2-3	699 zł netto	859,77 zł brutto	768 zł netto	944,64 zł brutto
GALLA 10-13	800 zł netto	984,00 zł brutto	881 zł netto	1083,63 zł brutto

System przesuwny do drzwi szklanych „Spazio” - wykonany z aluminium anodowanego, to kompletne rozwiązanie przeznaczone do obrobionego na gotowo ościeża. W skład kompletu wchodzi szyna jezdna wraz blendą prostą lub owalną oraz elementy przeznaczone do zawieszenia tafli szklanej przesuwnej i ogranicznik dolny.

System Spazio występuje w dwóch wariantach, odróżniających się jedynie kształtem zewnętrznej blendy:

- » Spazio TP – z blendą prostą
- » Spazio TO – z blendą owalną

CENA

- » Cena systemu przesuwego do drzwi szklanych 1343 zł netto | 1651,89 zł brutto

Do skompletowania systemu należy dokupić skrzydło szklane z naszej oferty z kolekcji Galla w wariantcie przesuwym oraz przeznaczony do niego uchwyt okrągły.

OPCJE ZA DOPŁATĄ

- » uchwyt muszelnkowy (dwustronny) 124 zł netto | 152,52 zł brutto



uchwyt muszelnkowy
(stal nierdzewna)

UWAGA: Brak możliwości wykonania opcji wentylacyjnych.

skrzydła szklane przesuwne

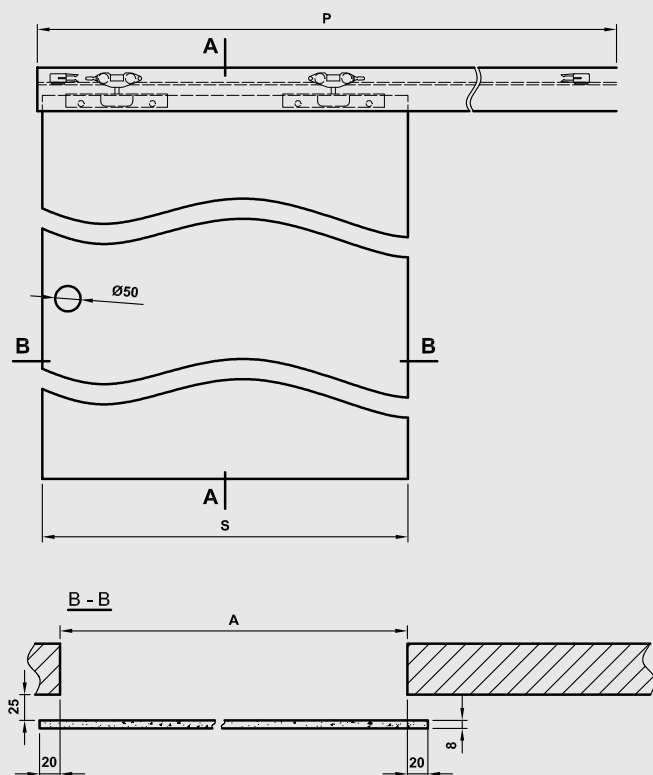
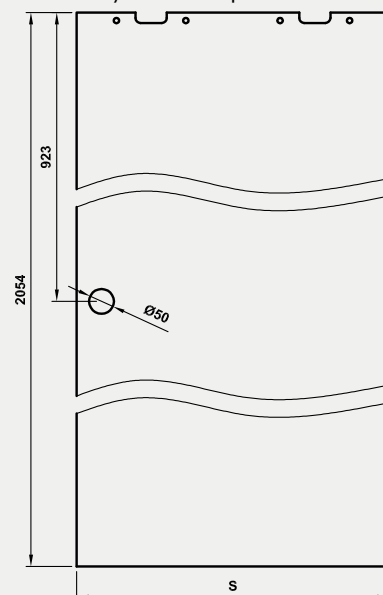

A - A przekrój pionowy systemu Spazio TP

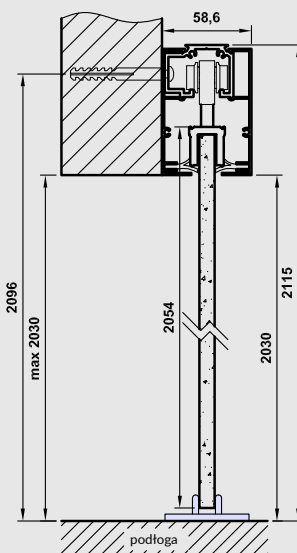

A - A przekrój pionowy systemu Spazio TO

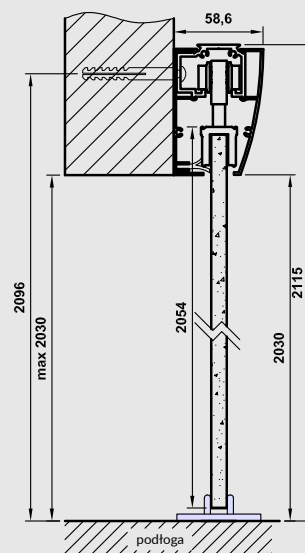

Tab. Wymiary

	S	A	P
„60”	630	590	1340
„70”	730	690	1540
„80”	830	790	1740
„90”	930	890	1940

S - szerokość skrzydła
A - szerokość otworu w murze
P - długość prowadnicy



System przesuwny SPAZIO CD - STANDARD 10 dąb piaskowy

MODEL

System SPAZIO CD

cena

822 zł netto | 1011,06 zł brutto

SYSTEM PRZESUWNY NAŚCIENNY SPAZIO CD

SKRZYDŁA DRZWIOWE PRZESUWNE
wewnętrzne wewnątrzlokalowe

SPAZIO CD

System przesuwny ścienny z anodowaną prowadnicą i blendą prostokątną. Przeznaczony do skrzydeł płytowych i ramowych. Jest to rozwiązanie przeznaczone do obrobionego na gotowo ościeża.

W SKŁAD ZESTAWU WCHODZI:

- » prowadnica wraz z zaślepkami bocznymi
- » wózki jezdne systemu
- » uchwyty montażowe skrzydła drewnianego
- » prowadnik dolny
- » zestaw montażowy (śruby, wkręty)

Do skompletowania systemu należy dokupić skrzydło przesuwne z naszej szerokiej oferty w wersji z uchwytem. Uchwyt należy dokupić oddzielnie (informacje str. 97).

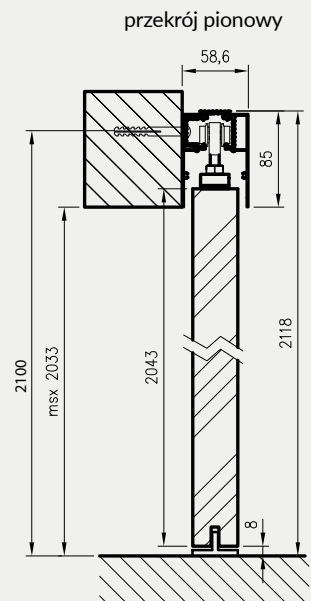
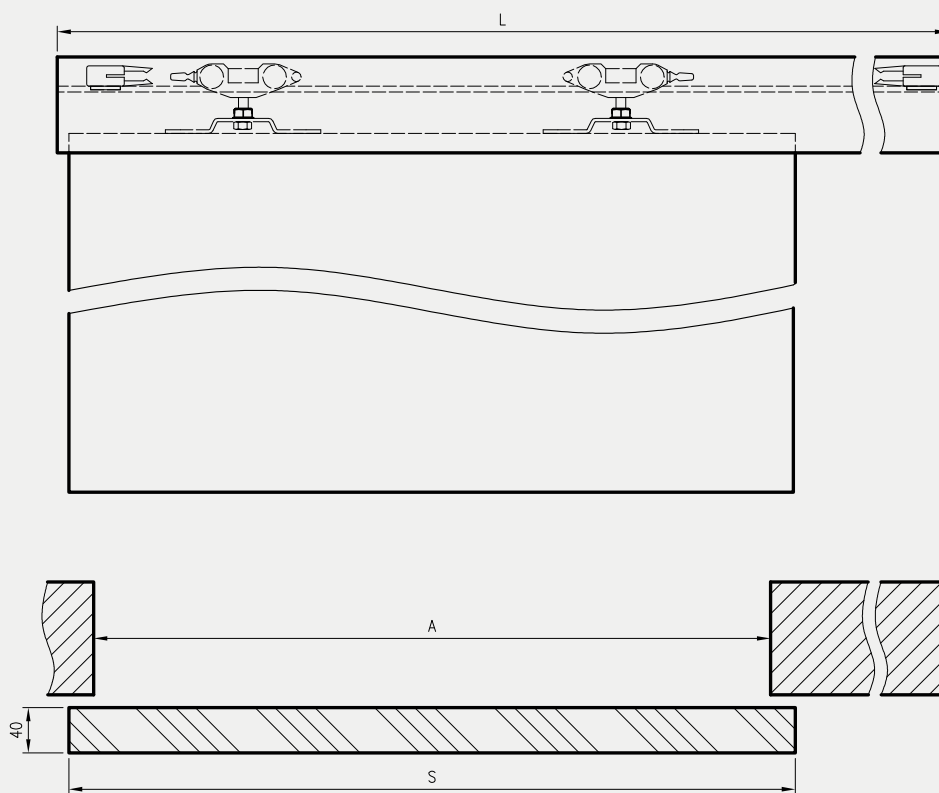

	A	S	L
„60”	600	644	1370
„70”	700	744	1570
„80”	800	844	1770
„90”	900	944	1970
„100”	1000	1044	2170

A - szerokość otworu w murze
S - szerokość skrzydła
L - długość prowadnicy



System przesuwny kaseta ościeżnicowa PA - STANDARD 10 dąb vintage

Dekor DRE-Cell	biały (struktura)	biała mat	sosna biała	wiąz syberyjski	srebrna	dąb evoke	dąb vintage	dąb piaskowy	dąb bielony ryfla	orzech	orzech karmelowy	dąb złoty ryfla	
	orzech ciemny ryfla	dąb szary ryfla***	wiąz tabac	wiąz antracyt	wenge ciemne	siwy struktura	czarny struktura	dąb toffi***	kasztan marrone struktura	miedź antyczna	beton oxide	czarna mat	jasna szara mat
Dekor 3D	dąb grand	wiąz	orzech amerykański	heban	dąb polski 3D								

*** dekor tylko w usojeniu poziomym

Dekor Malowany	biały	ecru	latte	popielaty
-----------------------	-------	------	-------	-----------

biały lakier akrylowy UV - RAL 9003
 ecru - RAL 9001
 latte - Flugger 4362, NCS S1505-Y50R
 popielaty - RAL 7035

MODEL

Dekor DRE-Cell i Dekor 3D

Dekor malowany

Kaseta ościeżnicowa PA

1456 zł netto | 1790,88 zł brutto

1953 zł netto | 2402,19 zł brutto

KASETA OŚCIEŻNICOWA PA

SKRZYDŁA DRZWIOWE PRZESUWNE
wewnętrzne wewnątrzlokalowe

KASETA OŚCIEŻNICOWA PA - 125 MM

System przesuwny w kasecie ościeżnicowej PA – to system drzwi przesuwnych chowanych w ścianie przeznaczony do zabudowy lekkiej w ścianie G-K.

PARAMETRY TECHNICZNE:

Montaż systemu zakłada osadzenie kasety w konstrukcji profili służących do budowy ściany G-K o gr. całkowitej 125 mm (lub innej konstrukcji o grubości 125 mm), następnie zabudowanie szerokich płaszczyzn płytami G-K o grubości 12,5 mm (płyty G-K należy dokupić) i wykończenie tych płaszczyzn a następnie instalację Tunelowej Obudowy Kasety.

W SKŁAD ZESTAWU WCHODZI:

- » elementy kasety wykonane z elementów aluminiowych oraz akcesoria pozwalające na jej zmontowanie
- » elementy pozwalające na dekoracyjną zabudowę powstałego ościeża – tzw. Tunelowa Obudowa Kasety z kątownikami szerokości 80 mm

Skompletowanie systemu wymaga zakupienie skrzydła w wersji przesuwnej (zalecamy wybór opcji zawierającej naporstek) oraz okuć do tego skrzydła (zamek i/lub uchwyt i naporstek).

UWAGA: Do kasety ościeżnicowej PA nie pasują skrzydła VETRO A, VETRO D, a także VETRO B o szerokości „70”.

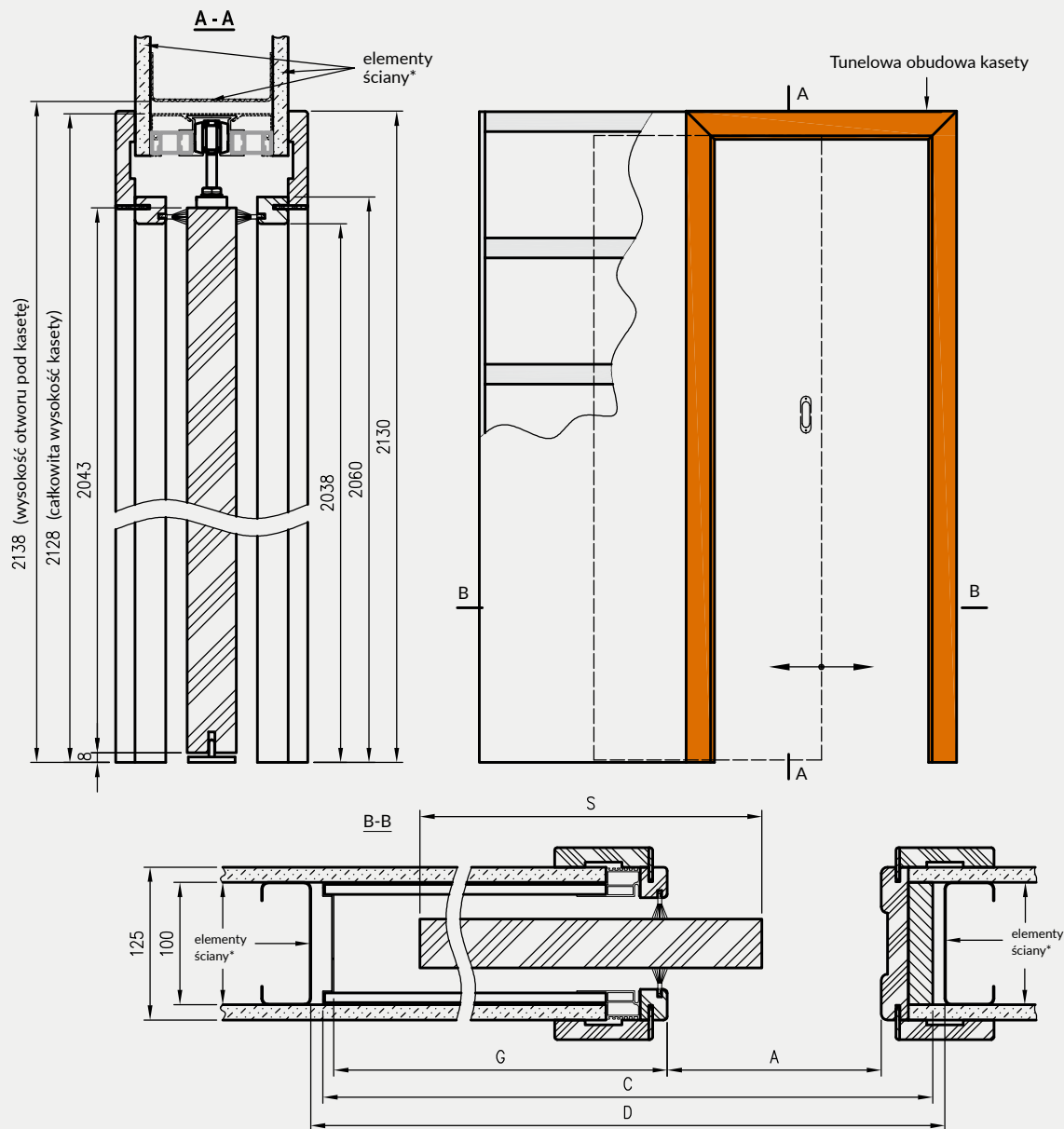

	A	S	C	D	G
60	600	644	1310	1330	659
70	700	744	1510	1530	759
80	800	844	1710	1730	859
90	900	944	1910	1930	959
100	1000	1044	2110	2130	1059

C - całkowita szerokość kasety
D - szerokość otworu pod kasetę
G - głębokość gotowej kasety



Drzwi składane FOLDE 10 - biała mat

Dekor DRE-Cell 1	biały (struktura)	orzech												
Dekor DRE-Cell 2	biała mat	sosna biała	wiąz syberyjski	srebrna	dąb piaskowy	dąb bielony ryfla	dąb vintage	orzech karmelowy	dąb złoty ryfla	orzech ciemny ryfla	dąb szary ryfla	wiąz tabac	wiąz antracyt	wenge ciemne
	siwy struktura	czarny struktura	dąb toffi***	kasztan marrone struktura	dąb evoke	jasna szara mat								
Dekor 3D	dąb grand	wiąz	orzech amerykański	heban	dąb polski 3D									

*** dekor tylko w usłojeniu poziomym

MODEL	Dekor DRE-Cell 1	Dekor DRE-Cell 2	Dekor 3D
FOLDE 10	619 zł netto 761,37 zł brutto	660 zł netto 811,80 zł brutto	633 zł netto 778,59 zł brutto

System drzwi składanych charakteryzuje się tym, że podczas otwierania drzwi, skrzydła składają się do pozycji równoległej względem siebie. System drzwi składanych obejmuje:

- » skrzydło składające się z dwóch części połączonych ze sobą za pomocą 3 zawiasów wpuszczanych (ceny skrzydeł w tabeli na poprzedniej stronie)
- » ościeżnicę regulowaną do drzwi składanych (ceny w tabeli na dole strony)

W STANDARDZIE

- » rama z drewna iglastego
- » wypełnienie „plaster miodu”
- » krawędź prosta **rys. 1**
- » zamek zasuwkowy na klucz zwykły, blokadę łazienkową, wkładkę patentową lub zamek oszczędnościowy
- » 3 zawiasy wpuszczane ISTAR między częściami skrzydła

rys. 1



OPCJE ZA DOPLATĄ

- » wypełnienie płyta wiórowa otworowa 112 zł | 137,76 zł
- » skrzydła „90” i „100” 23 zł | 28,29 zł

Przekrój poprzeczny drzwi składanych w pozycji zamkniętej (drzwi prawe, drzwi lewe to lustrzane odbicie)

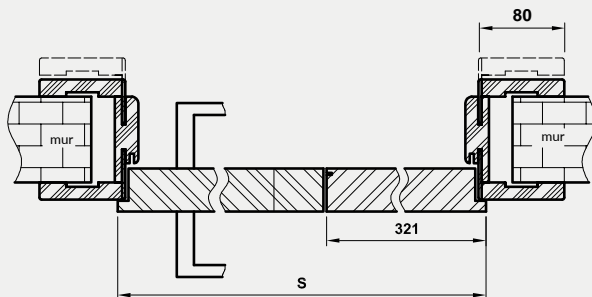

Tab. Wymiary

	S	A	B	C	D	E
„80”	844	806	830	850	880	990
„90”	944	906	930	950	980	1090
„100”	1044	1006	1030	1050	1080	1190

D - wymagana szerokość otworu w murze

UWAGA: Brak możliwości skracania drzwi.

Przekrój poprzeczny drzwi składanych w pozycji otwartej*

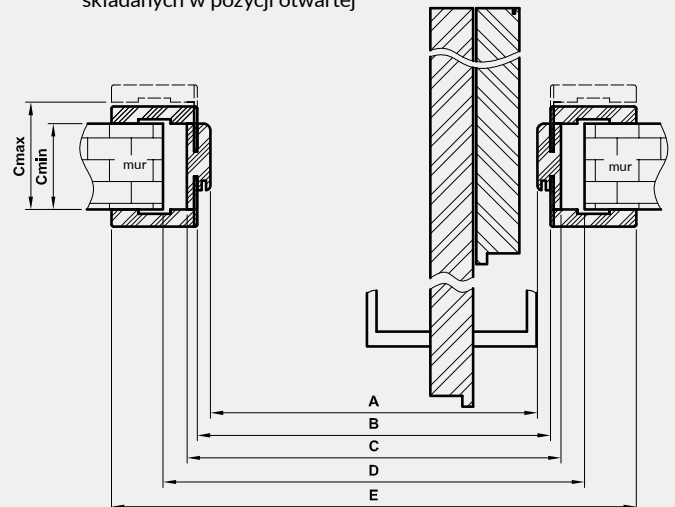

* **UWAGA:** w pozycji otwartej szerokość w świetle przejścia ościeżnicy jest ograniczona o około 10 cm (wartość nie uwzględnia klamki)

Ceny ościeżnic regulowanych z kątownikiem T80 do drzwi składanych

Dekor DRE-Cell i 3D



Cmin	Cmax	netto	brutto
95	115	501 zł	616,23 zł
120	140	516 zł	634,68 zł
140	160	530 zł	651,90 zł
160	180	543 zł	667,89 zł
180	200	558 zł	686,34 zł
200	220	573 zł	704,79 zł
220	240	590 zł	725,70 zł
240	260	601 zł	739,23 zł
260	280	615 zł	756,45 zł
280	300	628 zł	772,44 zł

***dekor tylko w usłojeniu poziomym

Przekrój pionowy

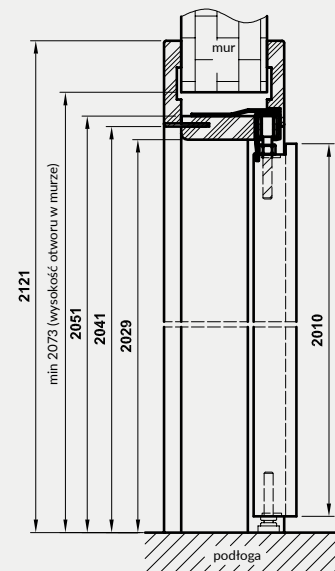



Sara Eco 2 dąb toffi

Kolory ościeżnic aluminiowych



anoda



biała
RAL 9003



aluminium

BEZPRZYLGOWE - OTWIERANE NA ZEWNĄTRZ ORAZ PRZYLGOWE - OTWIERANE DO WEWNĄTRZ

Drzwi Sara Eco 2 to innowacyjne rozwiązanie pozwalające na kreatywne projektowanie wnętrz, z wykorzystaniem niewidocznych drzwi, dające możliwość wykończenia powierzchni skrzydła w kolorach ścian.

KONSTRUKCJA DRZWI SARA ECO 2 OBEJMUJE:

Ościeżnicę aluminiową, po zamontowaniu niewidoczną, wmurowaną w ościeżce lub obrobioną płytami Gipsowo-Kartonowymi. Po obróbce murarskiej widoczny jedynie wrąb ościeżnicy, przygotowany do malowania np. w kolorze ścian.

Skrzydło płytowe bezprzylgowe w dwóch wariantach wykończenia:

- » Szerokie płaszczyzny skrzydła zagruntowane i przygotowane do malowania lub tapetowania (np. w kolorze ścian). Krawędzie skrzydła oklejone obrzeżem umożliwiającym jego pomalowanie. Malowanie należy wykonać we własnym zakresie lub wybrać dekory malowane.
- » Szerokie płaszczyzny skrzydła oklejone foliami z grupy DRE-Cell lub 3D, krawędzie skrzydła oklejone obrzeżem w kolorze folii (oprócz kolorów miedź antyczna i beton oxide).

OPCJE ZA DOPŁATĄ W GRUNT

» podcięcie wentylacyjne	25 zł 30,75 zł
» płyta wiórowo otworowa w normie 202	112 zł 137,76 zł
» płyta wiórowo otworowa w normie 220	144 zł 177,12 zł
» płyta wiórowo otworowa w normie 240	176 zł 216,48 zł

OPCJE ZA DOPŁATĄ W DRE-CELL, 3D I MALOWANE

» podcięcie wentylacyjne	25 zł 30,75 zł
» kratka wentylacyjna tworzywowa	24 zł 29,52 zł
» kratka wentylacyjna aluminiowa	102 zł 125,46 zł
» uszczelka opadająca	160 zł 196,80 zł
» płyta wiórowo otworowa w normie 202	112 zł 137,76 zł
» płyta wiórowo otworowa w normie 220	144 zł 177,12 zł
» płyta wiórowo otworowa w normie 240	176 zł 216,48 zł

W STANDARDZIE SKRZYDŁA

- » rama z drewna iglastego
- » gniazda pod 2, 3 lub 4 zawiasy wpuszczane ISTAR
- » wypełnienie „plaster miodu”
- » zamek magnetyczny na klucz zwykły, blokadę łazienkową, wkładkę patentową lub zamek oszczędnościowy

Cena ościeżnicy zawiera również 2, 3 lub 4 zawiasy wpuszczane.

Uwaga: w opcji z płytą wiórową otworową w normie 202 wymagane 3 zawiasy.

biały (struktura)	biała mat	sosna biała	wiąz syberyjski	siwy struktura	srebrna	dąb piaskowy	dąb bielony ryfla	dąb vintage	orzech karmelowy	dąb złoty ryfla	Dekor DRE-Cell gr. 1	
jasna szara mat	dąb evoke	orzech	kasztan marrone struktura	orzech ciemny ryfla	dąb szary ryfla***	wiąz tabac	wiąz antracyt	wenge ciemne	czarny struktura	dąb toffi***		
* dekor z krawędzi skrzydła w kolorze czarnym										Dekor DRE-Cell gr. 2		
*** dekor tylko w usłojeniu poziomym										miedź antyczna*	beton oxide*	
						dąb grand	wiąz	orzech amerykański	heban	dąb polski 3D	Dekor 3D	
											grunt	Dekor
											biały lakier akrylowy UV - RAL 9003 ecru - RAL 9001 latte - Flugger 4362, NCS S1505-Y50R popielaty - RAL 7035	Dekor malowany
			biały	ecru	latte	popielaty						

Ceny skrzydeł

	Dekor DRE-Cell gr. 1, 3D i grunt		Dekor DRE-Cell gr. 2		Dekor malowany	
Norma 202 - 2 i 3 zawiasy	394 zł netto	484,62 zł brutto	465 zł netto	571,95 zł brutto	548 zł netto	674,04 zł brutto
Norma 220 - 4 zawiasy	472 zł netto	580,56 zł brutto	545 zł netto	670,35 zł brutto	659 zł netto	810,57 zł brutto
Norma 240 - 4 zawiasy	550 zł netto	676,50 zł brutto	624 zł netto	767,52 zł brutto	768 zł netto	944,64 zł brutto

Ceny ościeżnic

	kolor standard (aluminium)		kolor anoda i biała	
Norma 202 - 2 zawiasy	patrz str 109		1415 zł netto	1740,45 zł brutto
Norma 202 - 3 zawiasy	patrz str 109		1529 zł netto	1880,67 zł brutto
Norma 220 - 4 zawiasy	1506 zł netto	1852,38 zł brutto	1845 zł netto	2269,35 zł brutto
Norma 240 - 4 zawiasy	1564 zł netto	1923,72 zł brutto	1902 zł netto	2339,46 zł brutto

BEZPRZYLGOWE - OTWIERANE NA ZEWNĄTRZ W NORMIE 202X, 220X, 240X

Przekrój poprzeczny drzwi Sara Eco2 bezprzylgowe - otwierane na zewnątrz

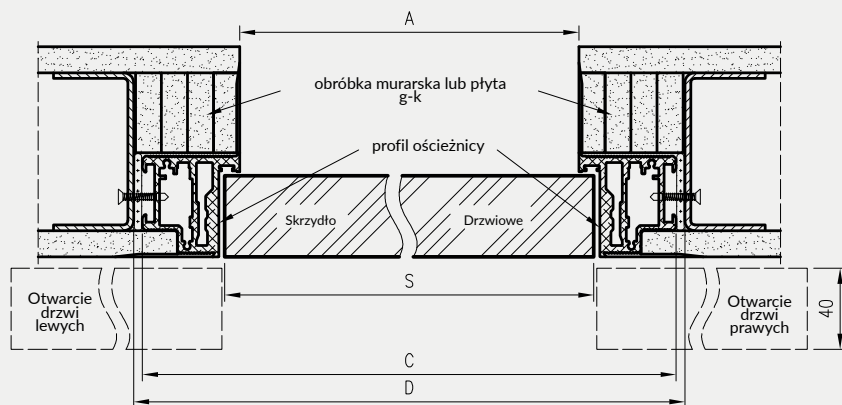

Przekrój pionowy drzwi Sara Eco 2 bezprzylgowe - otwierane na zewnątrz

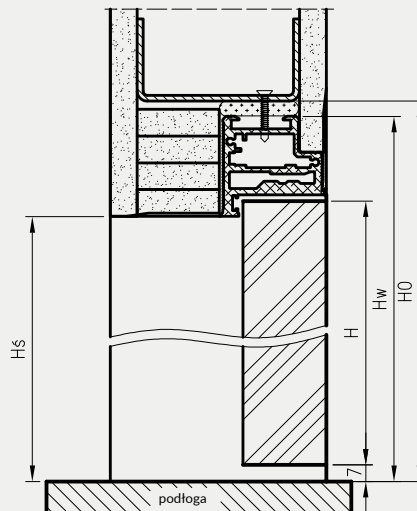

Wymiary wysokości drzwi bezprzylgowych

norma	H	Hs	Hw	H0
202X	2020	2020	2068	2075
220X	2200	2200	2248	2255
240X	2400	2400	2448	2455

Wymiary szerokości drzwi Sara Eco 2

	S	A	C	D
"60"	620	605	701	710
"70"	720	705	801	810
"80"	820	805	901	910
"90"	920	905	1001	1010
"100"	1020	1005	1101	1110

PRZYLGOWE - OTWIERANE DO WEWNĄTRZ W NORMIE 202X, 220X, 240X

Przekrój poprzeczny drzwi Sara Eco2 przylgowe - otwierane do wewnątrz

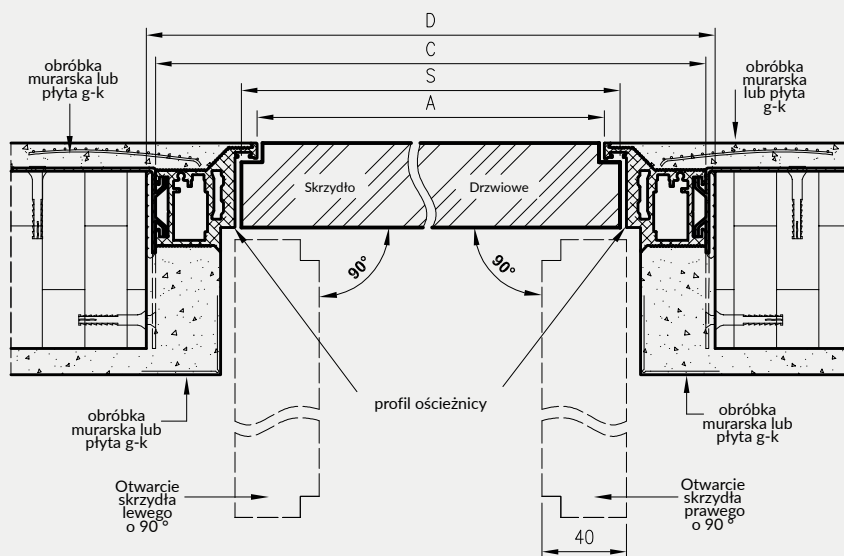

Przekrój pionowy drzwi Sara Eco 2 przylgowe - otwierane do wewnątrz

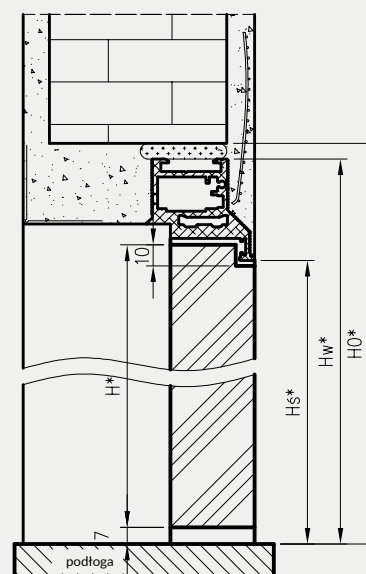

Wymiary wysokości drzwi przylgowych

norma	H*	Hs*	Hw*	H0*
202X	2030	2030	2078	2085
220X	2210	2210	2258	2265
240X	2410	2410	2458	2465

Wymiary szerokości drzwi Sara Eco 2

	S	A	C	D
"60"	620	605	701	710
"70"	720	705	801	810
"80"	820	805	901	910
"90"	920	905	1001	1010
"100"	1020	1005	1101	1110

S - szerokość skrzydła drzwiowego
A - szerokość w świetle przejścia ościeżnicy
C - szerokość zewnętrzna ościeżnicy
D - wymagana szerokość otworu w murze
H - wysokość skrzydła drzwiowego
Hs - wysokość w świetle przejścia ościeżnicy
Hw - wysokość zewnętrzna ościeżnicy
H0 - wysokość otworu montażowego

* - Dotyczy drzwi przylgowych

BEZPRZYLGOWE - OTWIERANE NA ZEWNĄTRZ W NORMIE 202X OŚCIEŻNICA DRE

Przekrój poprzeczny dla drzwi Sara Eco2 bezprzylgowe - otwierane na zewnątrz

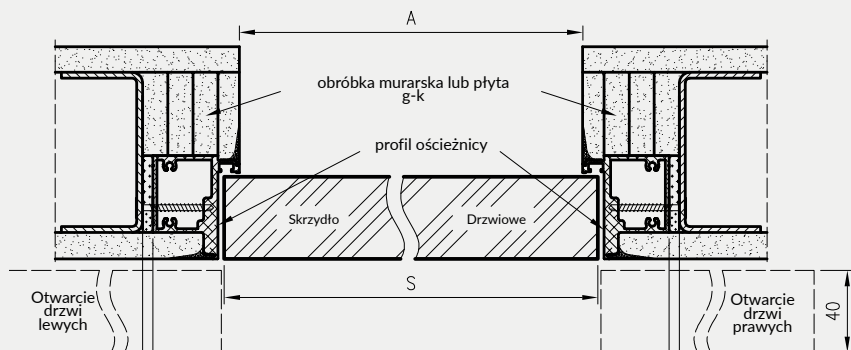

Przekrój pionowy dla drzwi Sara Eco 2 bezprzylgowe - otwierane na zewnątrz

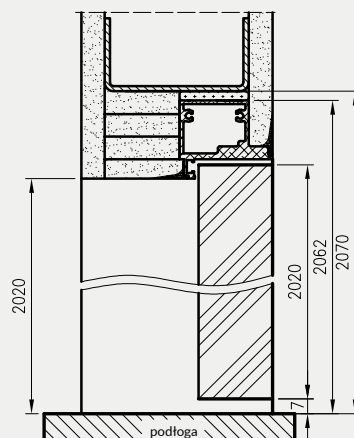

Wymiary szerokości drzwi Sara Eco 2

	S	A	C	D
"60"	620	605	690	700
"70"	720	705	790	800
"80"	820	805	890	900
"90"	920	905	990	1000
"100"	1020	1005	1090	1100

PRZYLGOWE - OTWIERANE DO WEWNĄTRZ W NORMIE 202X OŚCIEŻNICA DRE

Przekrój poprzeczny dla drzwi Sara Eco 2 przylgowe - otwierane do wewnątrz

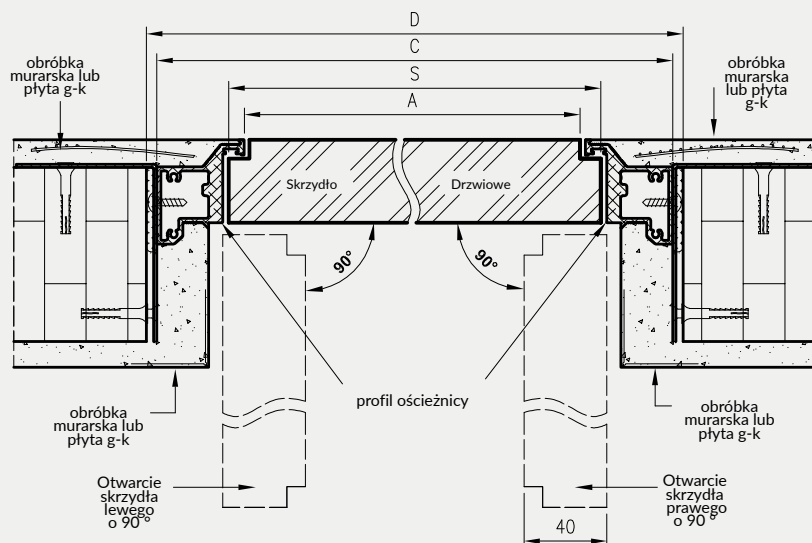

Przekrój pionowy dla drzwi Sara Eco 2 przylgowe - otwierane do wewnątrz

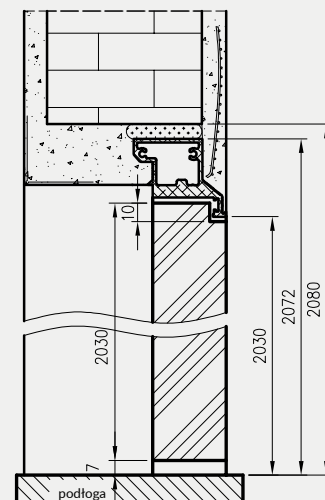

MODEL	kolor standard (aluminium)	
ościeżnica bezprzylgowa DRE z 2 zawiasami	814 zł netto	1001,22 zł brutto
ościeżnica przylgowa DRE z 2 zawiasami	814 zł netto	1001,22 zł brutto
ościeżnica bezprzylgowa DRE z 3 zawiasami	864 zł netto	1062,72 zł brutto
ościeżnica przylgowa DRE z 3 zawiasami	864 zł netto	1062,72 zł brutto

Wymiary szerokości drzwi Sara Eco 2

	S	A	C	D
"60"	620	605	690	700
"70"	720	705	790	800
"80"	820	805	890	900
"90"	920	905	990	1000
"100"	1020	1005	1090	1100

S - szerokość skrzydła drzwiowego
A - szerokość w świetle przejścia ościeżnicy
C - szerokość zewnętrzna ościeżnicy
D - wymagana szerokość otworu w murze

W STANDARDZIE

- » rama z drewna iglastego
- » wypełnienie „plaster miodu”
- » szyba gr. 4 mm: kora biała, żaluzja, chinchila, MAT DRE, decormat brąz lub decormat grafit.
- » 2 zawiasy wkręcane koloru srebrnego
- » blacha zaczepowa oraz dwa kantrygle
- » do wyboru: krawędź* prosta, ramka przyszybowa płaska **rys. 1** lub krawędź „karnies”, ramka przyszybowa zaokrąglona **rys. 2**

OPCJE BEZ DOPŁATY

- » trzeci zawias

OPCJE ZA DOPŁATĄ

- » szyba mleczna VSG 22.1 zespolona bezpieczna

DOSTAWKA 30	51 zł	62,73 zł
DOSTAWKA 40	57 zł	70,11 zł
DOSTAWKA 41	63 zł	77,49 zł
- » wypełnienie z płyty wiórowej otworowej 57 zł | 70,11 zł
- » ościeżnica do drzwi z dostawką +30%

Dostawka to przylgowe skrzydło bierne o szerokości „40” i grubości 40 mm, bez lub z przeszkleniem, w jednolitym ustojeniu, można je zestawiać z drzwiami wewnątrzlokalowymi przylgowymi w następujących kombinacjach: „60+40”; „70+40”; „80+40”; „90+40”; „100+40”.

Dostawka 10 może być zastosowana do drzwi wewnątrzlokalowych przylgowych. Dostawka 30 jest przystosowana do modeli ARTE 10-30 i STANDARD 30. Dostawka 40 jest przystosowana do modeli ARTE 40, 50, 90; STANDARD 40, KANON 30, kolekcji DECO. Dostawka 41 jest przystosowana do modeli MODERN 30, PLUS 30.

Aby dopasowanie dostawki do skrzydła czynnego było jak najlepsze poza modelem należy właściwie dobrać: kolor, krawędź oraz ilość zawiasów.

UWAGA: Brak możliwości skracania dostawek.

rys. 1



rys. 2



Dekor DRE-Cell 1	biały (struktura)	orzech											Dekor 3D	wiąz	orzech amerykański	heban	dąb polski 3D	dąb grand
	biała mat*	sosna biała	wiąz syberyjski	srebrna	dąb piaskowy	dąb bielony ryfla	dąb vintage	orzech karmelowy	dąb złoty ryfla	orzech ciemny ryfla	dąb szary ryfla**	wiąz tabac		wiąz antracyt	wenge ciemne			
Dekor DRE Cell 2	siwy struktura	czarny struktura	dąb toffi***	kasztan marmone struktura	dąb evoke	jasna szara mat*												
Laminat CPL	biały	biały mleczny	popiel	szary ciemny	beton 2	dąb gray	dąb walijski	akacja	orzech celini	orzech	miodowy dąb	kasztan	orzech palony					

* okleina nie występuje w skrzydłach z krawędzią „karnies”
 *** dekor tylko w ustojeniu poziomym

MODEL	Dekor DRE-Cell 1		Dekor DRE-Cell 2		Dekor 3D		Laminat CPL 0,15-0,20	
	netto	brutto	netto	brutto	netto	brutto	netto	brutto
DOSTAWKA 10	250 zł	307,50 zł	289 zł	355,47 zł	277 zł	340,71 zł	374 zł	460,02 zł
DOSTAWKA 30, 40, 41	334 zł	410,82 zł	378 zł	464,94 zł	-	-	-	-

Szerokość dostawek: „40”
 Informacje techniczne: ościeżnice str. 132-144, skrzydła drzwiowe: str. 170-178.

W STANDARDZIE

- » ramiaki z płyty drewnopochodnych
- » szyba gr. 4 mm: MAT DRE, decormat brąz, decormat grafit lub przezroczysta
- » 3 zawiasy wkręcane koloru srebrnego
- » blacha zaczepowa oraz dwa kantrygle
- » krawędź prosta **rys. 1**

rys. 1



OPCJE ZA DOPŁATĄ

- » ościeżnica do drzwi z dostawką +30%

UWAGA: Cena dostawki równa jest cenie odpowiedniego modelu skrzydła.

Możliwość wykonania dostawek „40” do wszystkich modeli skrzydeł ramowych znajdujących się w przedstawionych kolekcjach w kombinacji „60+40”; „70+40”; „80+40”; „90+40”; „100+40”

UWAGA: Brak możliwości skracania dostawek.



*** dekor tylko w ustojeniu poziomym

NAŚWIETLA / DOŚWIETLA



Możliwe konfiguracje naświetli/doświetli



NAŚWIETLA / DOŚWIETLA

Naświetla / doświetla to nieotwieralne, przeszklone przegrody pomiędzy pomieszczeniami, które mogą stanowić niezależną konstrukcję lub uzupełnienie drzwi wewnętrzzłokalnych (oprócz drzwi szklanych) z ościeżnicą prostą. Naświetla / doświetla są produkowane i dostarczane w postaci kompletu elementów przeznaczonych do montażu. Komplet zawiera:

- » dwie pionowe i dwie poziome belki główne
- » komplet listew maskujących i montażowych
- » komplet uszczelek
- » łączniki belek głównych

Naświetla / doświetla stosowane są w drzwiach wewnętrzzłokalnych z ościeżnicą stałą w dekorach DRE-Cell, folii 3D, laminacie CPL gr. 0,15-0,20 mm oraz malowane.

UWAGA: Oferowany produkt nie zawiera szyby, należy ją samodzielnie dokupić. Zalecamy stosowanie szyby hartowanej o grubości 4 mm. Montaż naświetli / doświetli należy wykonywać po zakończeniu „mokrych” prac budowlanych.

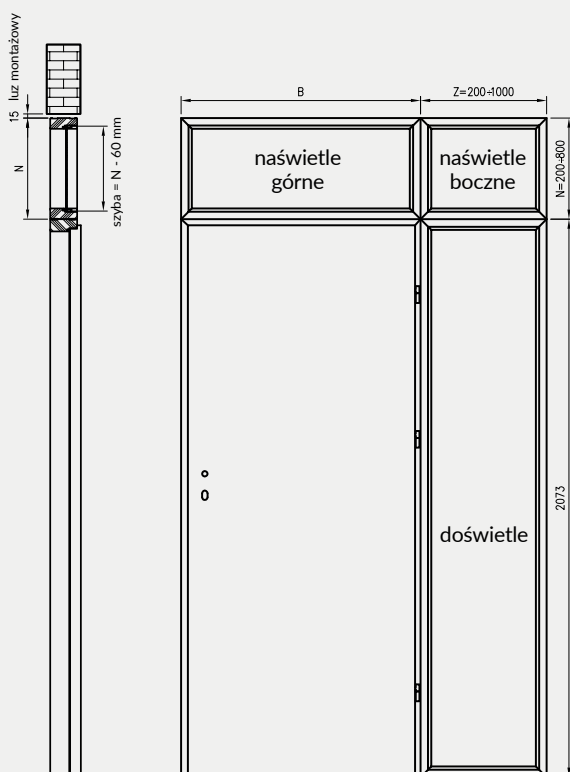

Rys. Przekrój naświetla / doświetla



Tabela wymiarów naświetli / doświetli

asortyment	wysokość całkowita	szerokość całkowita	długość obwodu
doświetle	2073 mm	Z	2*2073+2*Z
naświetle boczne	N	Z	2*N+2*Z
naświetle górne	N	B	2*N+2*B

Dostępne warianty wysokości naświetli

„N” = 200-800 mm.

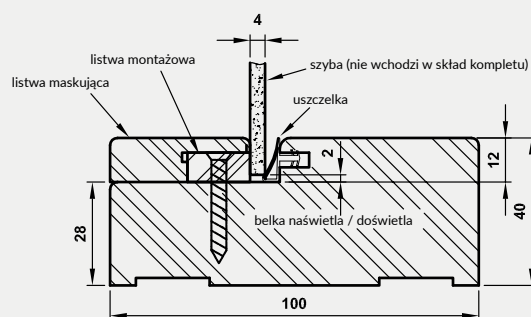
Dostępne warianty szerokości doświetli i naświetli bocznych

„Z” = 200-1000 mm.

Szerokości naświetli górnych „B” dostosowane są do szerokości ościeżnic prostych, dostępne warianty szerokości znajdują się w poniższych tabelach:

Naświetla montowane na ościeżnicy drzwi jednoskrzydłowych

	„60”	„70”	„80”	„90”	„100”	„110”
B	688	788	888	988	1088	1188

Naświetla montowane na ościeżnicy drzwi dwuskrzydłowych

	„100d”	„110d”	„120”	„130”	„140”	„150”	„160”	„170”	„180”	„190”	„200”
B	1123	1223	1323	1423	1523	1623	1723	1823	1923	2023	2123

Cena naświetli / doświetli dotyczy jednego metra bieżącego obwodu mierzonego po zewnętrznej stronie naświetla / doświetla.

Cena 1 metra bieżącego obwodu naświetli / doświetli wynosi **108 zł netto** | **132,84 zł brutto** w dekorach Cell, 3D, CPL oraz **143 zł netto** | **175,89 zł brutto** malowanych. Składając zamówienie wymiary należy określić w mm.

W celu złożenia zamówienia prosimy o kontakt z Działem Kontraktów - tel. 55 236 42 59.

UWAGA: Wysokość doświetla dostosowana jest do standardowej wysokości ościeżnicy prostej. W związku z tym nie zalecamy skracania ościeżnicy w konfiguracji z doświetlem.

Cena kompletu drzwi wejściowych ENTER 0 z ościeżnicą prostą MDF od 871 zł netto



	Skrzydło ENTER 0 z ościeżnicą prostą MDF, progiem stalowym, wizjerem i okuciami*	Skrzydło ENTER 0 z ościeżnicą prostą MDF, progiem stalowym, wizjerem, bez okuc
Dekor DRE-Cell 1	1147 zł netto 1410,81 zł brutto	871 zł netto 1071,33 zł brutto
Dekor DRE-Cell 2, 3, Dekor 3D	1215 zł netto 1494,45 zł brutto	939 zł netto 1154,97 zł brutto
Laminat CPL 0,15-0,20 mm	1244 zł netto 1530,12 zł brutto	968 zł netto 1190,64 zł brutto

W STANDARDZIE

- » rama z płyty MDF wzmocniona dwoma płaskownikami stalowymi
- » wypełnienie płyta wiórowa otworowa
- » płyta zewnętrzna HDF płaska bądź z frezem dekoracyjnym.
- » 3 zawiasy wkręcane koloru srebrnego
- » krawędź prosta rys. 1 lub krawędź R 2,5 mm (w laminatach CPL) rys. 2

SKRZYDŁO PRZYLGOWE ENTER:

- » zamek zasuwkowy dolny na wkładkę patentową
- » zamek zasuwkowy górny na wkładkę patentową
- » Drzwi dostępne w wymiarze inwestycyjnym „90E” (światło przejścia w ościeżnicy ze skrzydłem otwartym pod kątem 90 stopni=900 mm)

SKRZYDŁO PRZYLGOWE SOLID

- » zamek listwowy wielopunktowy
- » zawiasy wzmocnione ryglami antywyważeniowymi
- » Drzwi dostępne w wymiarze inwestycyjnym „90E” (światło przejścia w ościeżnicy ze skrzydłem otwartym pod kątem 90 stopni=900 mm)

ZASTOSOWANIE

Drzwi ENTER i SOLID mają zastosowanie jako drzwi wewnętrzne wejściowe w budownictwie mieszkaniowym i użyteczności publicznej.

KONSTRUKCJA

Rama skrzydła wykonana z płyty MDF dodatkowo wzmocniona dwoma płaskownikami stalowymi. Wypełnienie – płyta wiórowa otworowa. Drzwi mają podwyższoną izolacyjność akustyczną (Rw=32dB), pod warunkiem zastosowania progów lub uszczelki opadającej. Płyta zewnętrzna HDF uszlachetniona okleiną DRE-Cell Decor - wykończenie płaskie bądź z frezem dekoracyjnym. Dla modeli Enter/Solid 0 dostępny również laminat CPL 0,7 mm - w celu złożenia zamówienia prosimy o kontakt z Działem Kontraktów. **UWAGA:** Model ENTER 0 i SOLID 0 - skrzydła w laminatach CPL w standardzie z krawędzią z promieniem R 2,5 mm. Zalecamy do skrzydeł kolekcji ENTER/SOLID ościeżnicę prostą ENTER/SOLID lub ościeżnice stalowe.

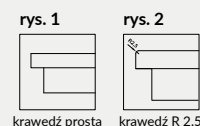

* klamka i szylk górny METRO, zestaw wkładek systemu jednego klucza

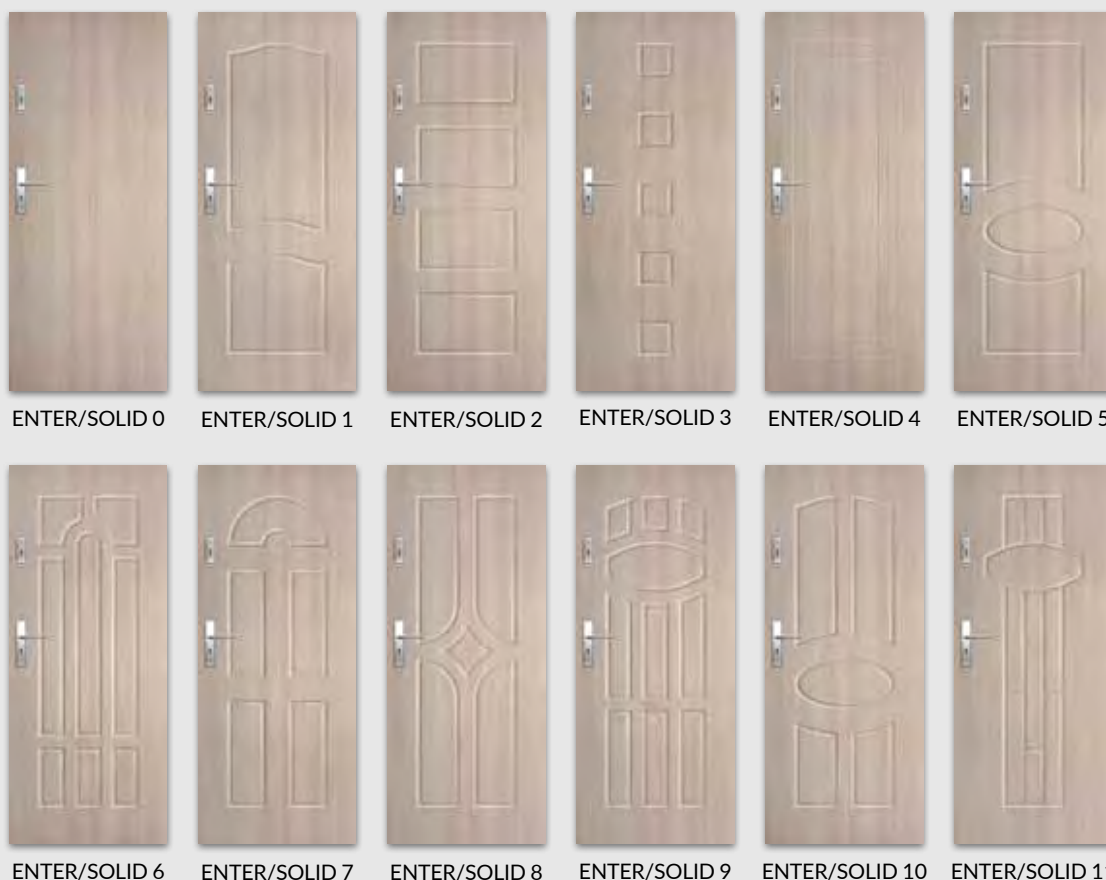



OPCJE ZA DOPLATĄ

» Wizjer – dołączony osobno	16 zł	19,68 zł
» Wizjer cyfrowy DDS1 - dołączony osobno	318 zł	391,14 zł
» Wizjer cyfrowy DDS2 - dołączony osobno	430 zł	528,90 zł
» próg ze stali nierdzewnej – szer. 70 mm	112 zł	137,76 zł
» rezygnacja z drugiego zamka (Enter)	-7 zł	-8,61 zł
» uszczelka opadająca	160 zł	196,80 zł

jasna szara mat										biała mat										srebrna										Dekor DRE-Cell 2		biały (struktura)		orzech		Dekor DRE-Cell 1			
sosna biała		wiaz syberyjski		dąb piaskowy		dąb bielony ryfla		dąb vintage		orzech karmelowy		dąb złoty ryfla		orzech ciemny ryfla		dąb szary ryfla***		wiaz tabac		wiaz antracyt		wenge ciemne		Dekor DRE-Cell 3															
siwy struktura										czarny struktura										dąb toffi***		kasztan marrone struktura		dąb evoke		Dekor 3D													
dąb grand		wiaz		orzech amerykański		heban		dąb polski 3D		Dekor 3D		Laminat CPL		biały		biały mleczny		popiel		szary ciemny		beton 2		dąb gray		dąb walijski		akacja		orzech celini		orzech		miodowy dąb		kasztan		orzech palony	

*** dekor tylko w usłojeniu poziomym

CENY SKRZYDEŁ

MODEL	Dekor DRE-Cell 1	Dekor DRE-Cell 2, Dekor 3D, Laminat CPL 0,15-0,20 mm	Dekor DRE-Cell 3
ENTER 0	521 zł netto 640,83 zł brutto	589 zł netto 724,47 zł brutto	589 zł netto 724,47 zł brutto
ENTER 1-11	669 zł netto 822,87 zł brutto	-	729 zł netto 896,67 zł brutto
SOLID 0	762 zł netto 937,26 zł brutto	803 zł netto 987,69 zł brutto	803 zł netto 987,69 zł brutto
SOLID 1-11	934 zł netto 1148,82 zł brutto	-	975 zł netto 1199,25 zł brutto

Cena kompletu drzwi wejściowych ENTER 0 z ościeżnicą stalową stałą od 1116 zł netto



	Skrzydło ENTER 0 z ościeżnicą stalową stałą, progiem stalowym, wizjerem i okuciami***	Skrzydło ENTER 0 z ościeżnicą stalową stałą, progiem stalowym, wizjerem, bez okuć
Dekor DRE-Cell 1	1392 zł netto 1712,16 zł brutto	1116 zł netto 1372,68 zł brutto
Dekor DRE-Cell 2, 3, Dekor 3D	1460 zł netto 1795,80 zł brutto	1184 zł netto 1456,32 zł brutto
Laminat CPL 0,15-0,20 mm	1460 zł netto 1795,80 zł brutto	1184 zł netto 1456,32 zł brutto

*** klamka i szylid górny METRO, zestaw wkładek systemu jednego klucza

W STANDARDZIE

- » rama z płyty MDF wzmocniona dwoma płaskownikami stalowymi
- » wypełnienie płyta wiórowa otworowa
- » płyta zewnętrzna HDF płaska bądź z frezem dekoracyjnym.
- » 3 zawiasy wkręcane koloru srebrnego
- » krawędź prosta rys. 1 lub krawędź R 2,5 mm (w laminatach CPL) rys. 2

SKRZYDŁO PRZYLGOWE ENTER:

- » zamek zasuwkowy dolny na wkładkę patentową
- » zamek zasuwkowy górny na wkładkę patentową
- » Drzwi dostępne w wymiarze inwestycyjnym „90E” (światło przejścia w ościeżnicy ze skrzydłem otwartym pod kątem 90 stopni=900 mm)

SKRZYDŁO PRZYLGOWE SOLID

- » zamek listwowy wielopunktowy
- » zawiasy wzmocnione ryglami antywyważeniowymi
- » Drzwi dostępne w wymiarze inwestycyjnym „90E” (światło przejścia w ościeżnicy ze skrzydłem otwartym pod kątem 90 stopni=900 mm)

ZASTOSOWANIE

Drzwi ENTER i SOLID mają zastosowanie jako drzwi wewnętrzne wejściowe w budownictwie mieszkaniowym i użyteczności publicznej.

Zalecamy do skrzydeł kolekcji ENTER/SOLID ościeżnicę prostą ENTER/SOLID lub ościeżnicę stalową.

KONSTRUKCJA

Rama skrzydła wykonana z płyty MDF dodatkowo wzmocniona dwoma płaskownikami stalowymi. Wypełnienie – płyta wiórowa otworowa. Drzwi mają podwyższoną izolacyjność akustyczną (Rw=32dB), pod warunkiem zastosowania progów lub uszczelki opadającej. Płyta zewnętrzna HDF uszlachetniona okleiną DRE-Cell Decor - wykończenie płaskie bądź z frezem dekoracyjnym.

rys. 1



krawędź prosta

rys. 2



krawędź R 2,5

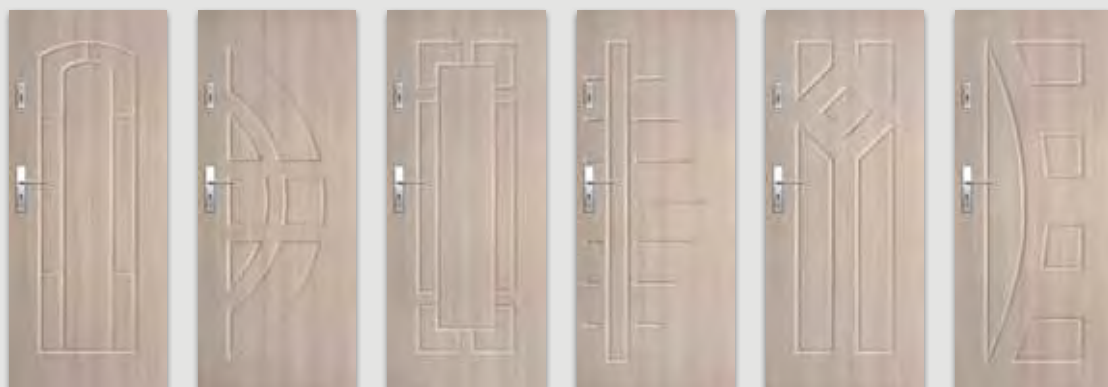

ENTER/SOLID 12 ENTER/SOLID 13 ENTER/SOLID 14 ENTER/SOLID 15 ENTER/SOLID 16 ENTER/SOLID 17

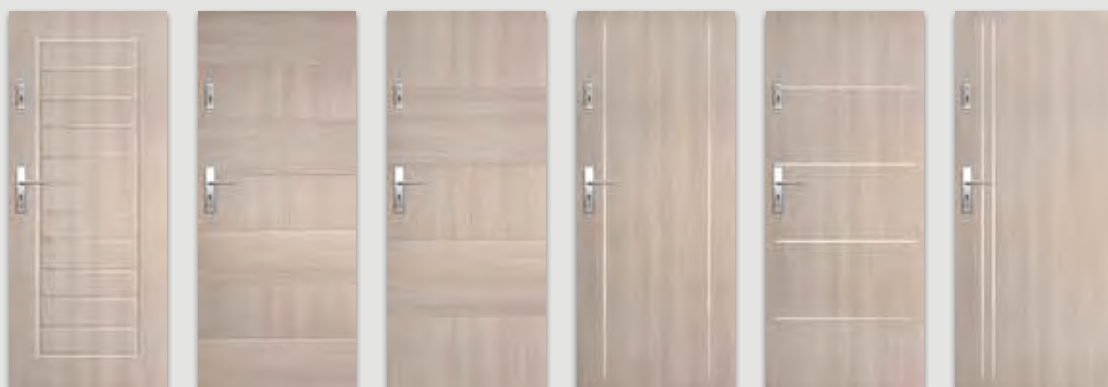

ENTER/SOLID 18 ENTER/SOLID 19* ENTER/SOLID 20* ENTER/SOLID 21** ENTER/SOLID 22** ENTER/SOLID 23**

* W modelach 19 i 20 okładzina sklejana jest w pasy o zmiennym ułożeniu.

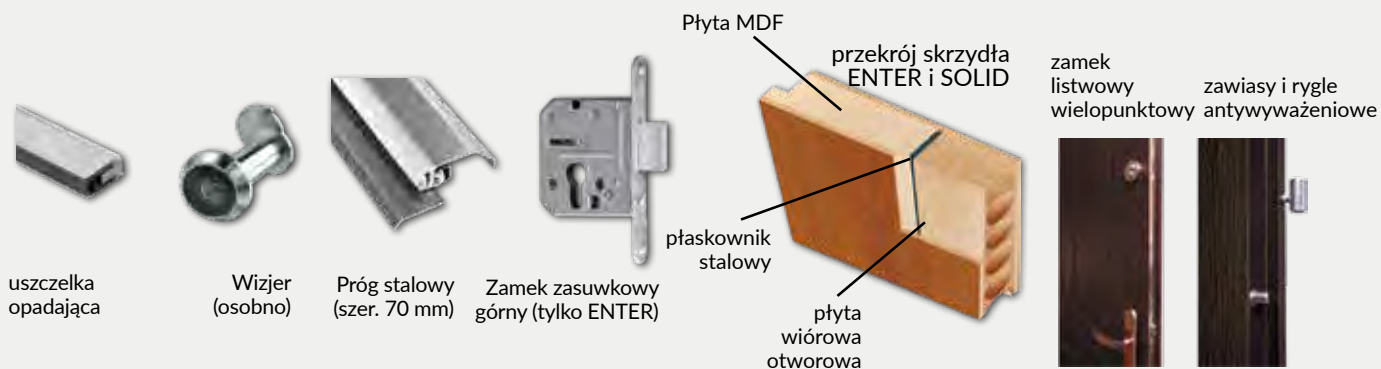

UWAGA: Modele ENTER 21-23 i SOLID 21-23 - skrzydła w laminatach CPL w standardzie z krawędzią z promieniem R 2,5 mm.

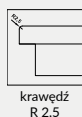

krawędź R 2,5 mm w laminatach CPL



** W modelach 21-23 wykonane są wstawki aluminiowe o szerokości 8 mm umiejscowione w jednej płaszczyźnie z powierzchnią drzwi z obu stron



Wizjer cyfrowy DDS1 (osobno)

Wizjer cyfrowy DDS2 (osobno)

jasna szara mat			biała mat			srebrna			Dekor DRE-Cell 2					biały (struktura)		orzech	Dekor DRE-Cell 1	
sosna biała		wiaz syberyjski	dąb piaskowy	dąb bielony ryfla	dąb vintage	orzech karmelowy	dąb złoty ryfla	orzech ciemny ryfla	dąb szary ryfla***	wiaz tabac	wiaz antracyt	wenge ciemne	Dekor DRE-Cell 3					
									*** dekor tylko w usłojeniu poziomym					siwy struktura	czarny struktura	dąb toffi***	kasztań marrone struktura	dąb evoke
									dąb grand	wiaz	orzech amerykański	heban	dąb polski 3D	Dekor 3D				
biały		biały mleczny	popiel	szary ciemny	beton 2	dąb gray	dąb walijski	akacja	orzech celiń	orzech	miodowy dąb	kasztań	orzech palony	Laminat CPL				

CENY SKRZYDEŁ

MODEL	Dekor DRE-Cell 1	Dekor DRE-Cell 2, Dekor 3D, Laminat CPL 0,15-0,20 mm	Dekor DRE-Cell 3
ENTER 12-20	669 zł netto 822,87 zł brutto	-	729 zł netto 896,67 zł brutto
ENTER 21-23	625 zł netto 768,75 zł brutto	690 zł netto 848,70 zł brutto	690 zł netto 848,70 zł brutto
SOLID 12-20	934 zł netto 1148,82 zł brutto	-	975 zł netto 1199,25 zł brutto
SOLID 21-23	872 zł netto 1072,56 zł brutto	911 zł netto 1120,53 zł brutto	911 zł netto 1120,53 zł brutto



SOLID RC2 - dąb gray CPL

Cena kompletu* drzwi wejściowych SOLID RC2 od 1758 zł netto

*skrzydło SOLID RC2, ościeżnica stalowa stała i próg stalowy

MODEL	Laminat CPL 0,15-0,20 mm
skrzydło SOLID RC2	1066 zł netto 1311,18 zł brutto
MODEL	Kolor: biały, brąz, szary jasny, szary ciemny, beż, czarny
Ościeżnica stalowa stała	580 zł netto 713,40 zł brutto
Ościeżnica stalowa regulowana	patrz str . 149
Ościeżnica stalowa hybrydowa	patrz str . 151

W STANDARDZIE SKRZYDŁA:

- » rama z klejunki iglastej
- » wypełnienie płyta wiórowa pełna
- » krawędź prosta
- » zamek listwowy wielopunktowy
- » rygle antywyważeniowe
- » 3 zawiasy trójdzielne
- » płyta zewnętrzna HDF z blachą aluminiową

Drzwi SOLID RC2 posiadają klasę izolacyjności akustycznej $R_w=32dB$ oraz odporność na włamanie klasy RC2 wg PN-EN 1627:2012 pod warunkiem skompletowania skrzydła z ościeżnicą stalową, progim stalowym oraz oddzielnie zakupionym dedykowanym kompletem okuć: klamki, rozety i wkładek patentowych. Zdjęcie klamki i rozety str. 157.

ZASTOSOWANIE

Drzwi SOLID RC2 mają zastosowanie jako drzwi wewnętrzne wejściowe w budownictwie mieszkaniowym i użyteczności publicznej. Mogą być stosowane z ościeżnicami:

- » OSS (ościeżnica stalowa stała) informacje i ceny - str. 146-147
- » OSR (ościeżnica stalowa regulowana) informacje i ceny - str. 148-149
- » OSH (ościeżnica stalowa hybrydowa) informacje i ceny - str. 150-151

OPCJE ZA DOPŁATĄ

- | | | |
|--------------------------------------|--------|-----------|
| » wizjer - dołączony osobno | 16 zł | 19,68 zł |
| » skrzydła „100” | 63 zł | 77,49 zł |
| » próg stalowy | 112 zł | 137,76 zł |
| » klamka ONTARIO | 156 zł | 191,88 zł |
| » rozeta ONTARIO | 78 zł | 95,94 zł |
| » wkładka patentowa (cena za 2 szt.) | 156 zł | 191,88 zł |

OPCJE BEZ DOPŁATY

Drzwi dostępne w wymiarze inwestycyjnym „90E”
(światło przejścia w ościeżnicy ze skrzydłem otwartym
pod kątem 90 stopni=900 mm)



SOLID RC2

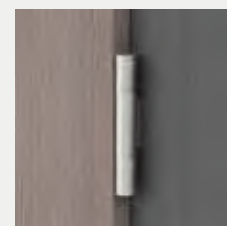

zawias trójdzielny E878

biały	biały mleczny	popiel	szary ciemny	beton 2	dąb gray	dąb walijski	akacja	orzech celini	orzech	miodowy dąb	kasztan	orzech palony	Laminat CPL
biały mat	szara jasna mat	szary ciemny mat	brąz mat	biały półpołysk	szary jasny półpołysk	szary ciemny półpołysk	brąz półpołysk	beż półpołysk	czarny mat	czarny półpołysk	Kolorystyka ościeżnic stalowych		

Kolory ościeżnic w dwóch stopniach połysku (mat/drobna struktura, półpołysk/gładka).

DRZWI P.POŻ. ATHOS

PRZYLGOWE

skrzydła drzwiowe wewnętrzne wejściowe



DRZWI TECHNICZNE ATHOS SPEŁNIAJĄ:

- » klasa odporności ogniowej: EI₂30 z ościeżnicą stalową
- » klasa odporności ogniowej: EI₁30 z ościeżnicą drewnianą
- » klasa dymoszczelności: Sa, S₂₀₀
- » klasa wytrzymałości mechanicznej: 3
- » klasa izolacyjności akustycznej: Rw=32 dB
- » klasa izolacyjności akustycznej: Rw=37 dB z ościeżnicą drewnianą i progim drewnianym

ZASTOSOWANIE

Drzwi wewnętrzne wejściowe przeciwpożarowe, stosowane w budownictwie mieszkaniowym, użyteczności publicznej oraz budynkach zamieszkania zbiorowego, a także pomieszczeniach gospodarczych i technicznych.

W STANDARDZIE SKRZYDŁA

- » rama z klejunki iglastej
- » wypełnienie płyta wiórowa pełna
- » krawędź prosta
- » zamek wpuszczany na wkładkę patentową
- » 3 zawiasy trójdzielne

OŚCIEŻNICE

- » ościeżnica stalowa stała str. 146
- » ościeżnica stalowa regulowana str. 148
- » ościeżnica stalowa hybrydowa str. 150
- » ościeżnica drewniana str. 121

OPCJE ZA DOPLATĄ

» samozamykacz DORMA	237 zł 291,51 zł
» samozamykacz GEZE	287 zł 353,01 zł
» skrzydło „100” - „110”	95 zł 116,85 zł
» wizjer	66 zł 81,18 zł
» próg drewniany	110 zł 135,30 zł

W celu spełnienia warunków Krajowej Oceny Technicznej do drzwi o odporności ogniowej EI 30 – należy zastosować samozamykacz.

Cena kompletu już od 2041 zł netto **2510,43 zł brutto** - zawiera: skrzydło, ościeżnicę stalową stałą i uszczelkę opadającą.

UWAGA: Do ceny skrzydła należy doliczyć cenę ościeżnicy stalowej lub ościeżnicy drewnianej.

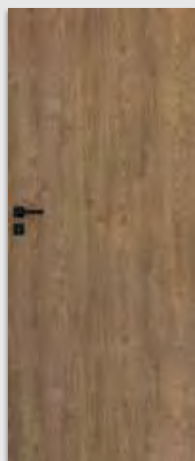

ATHOS 10

laminat
CPL



CENA SKRZYDŁA

MODEL

laminat CPL gr. 0,15-0,20 mm

ATHOS 10

1130 zł netto **1389,90 zł brutto**

Szerokość skrzydeł: jednoskrzydłowe „80”-„110”.

Informacje techniczne: akcesoria: str. 152-158, skrzydła drzwiowe: str. 170-178.

KONSTRUKCJA

Ościeżnica OD ATHOS wykonana jest z klejonego drewna sosnowego, od strony ekspozycyjnej pokryta laminatem CPL O, 15-0,2 mm. Belki ościeżnicy, o stałej szerokości 100mm, docięte są pod kątem 90°.

W kanale, wyfrezowanym we wrębie belek, wklejona jest uszczelka pęczniająca o właściwościach przeciwpożarowych.

ZASTOSOWANIE

Ościeżnice OD ATHOS dedykowane są do drzwi Athos, wraz z którymi, zamontowane zgodnie z Krajową Oceną Techniczną nr 2018/0633 stanowią przegrodę o odporności ogniowej EI₁ 30. Ponadto, wyposażone w próg stały spełniają kryteria izolacyjności akustycznej zgodnie z klasą Rw = 37 dB, a w konfiguracji z uszczelką opadającą, bez progu stałego, Rw = 32 dB

ZAWARTOŚĆ KOMPLETU

- » Belki główne (nadproże, stojak zaczepowy z zamontowanym zaczepem zamka głównego oraz stojak zawiasowy z otworowaniem pod jarzma i zawiasy trójdzielne oraz zamontowanymi gniazdami bolców antywyważeniowych), uszczelka przylgowa, trzy zawiasy (część środkowa zawiasu trójdzielnego)+ 3 jarzma zawiasowe, komplet elementów przeznaczonych do zmontowania ościeżnicy według dołączonej instrukcji.

Ościeżnice pakowane są w opakowania kartonowe.

Asortyment ościeżnic drewnianych:

- » OD ATHOS - do drzwi Athos z progiem stałym
- » OD ATHOS UO - do drzwi Athos z uszczelką opadającą

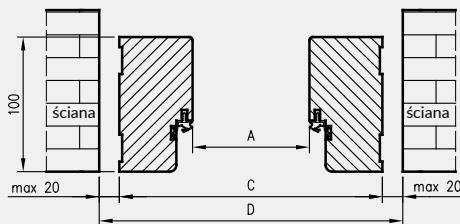

Wymiary OD do drzwi Athos

Szer.	A	C	D
"80"	802	910	934
"90"	902	1010	1034
"90E"	917	1025	1049
"100"	1002	1110	1134
"110"	1102	1210	1234

D - szerokość otworu montażowego

Ościeżnica drewniana do drzwi Athos z progiem stałym

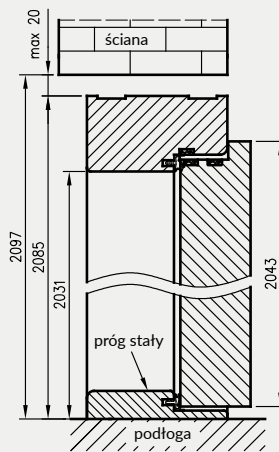

Ościeżnica drewniana do drzwi Athos z uszczelką opadającą*

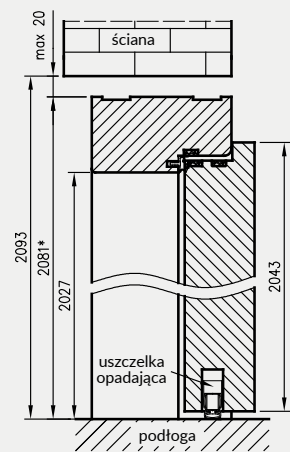

laminat
CPL

CENA OD ATHOS

MODEL

laminat CPL gr. 0,15-0,20 mm

OD ATHOS

689 zł netto 847,47 zł brutto

DRZWI TECHNICZNE FORCA SPEŁNIAJĄ:

- » klasa antywłamaniowości: RC3 (wg PN-EN 1627:2012)
- » klasa odporności ogniowej: EI₂30
- » klasa dymoszczelności: Sa, S₂₀₀
- » klasa wytrzymałości mechanicznej: 3
- » klasa izolacyjności akustycznej: Rw=37 dB z ościeżnicą stalową i progiem metalowym

ZASTOSOWANIE

Drzwi wewnętrzne wejściowe przeciwpożarowe, antywłamaniowe, stosowane w budownictwie mieszkaniowym, użyteczności publicznej oraz budynkach zamieszkania zbiorowego, a także pomieszczeniach gospodarczych i technicznych. Drzwi sprzedawane są wyłącznie w komplecie z ościeżnicą stalową, progiem stalowym, klamką, rozetą i dwiema wkładkami patentowymi.

W STANDARDZIE SKRZYDŁA

- » rama z klejonki iglastej
- » wypełnienie płyta wiórowa pełna
- » krawędź prosta
- » linki stalowe
- » zamek listwowy 5-cio punktowy
- » 3 zawiasy trójdzielne

OŚCIEŻNICE

- » ościeżnica stalowa stała str. 146
- » ościeżnica stalowa regulowana str. 148
- » ościeżnica stalowa hybrydowa str. 150

OPCJE ZA DOPŁATĄ

» próg stalowy	112 zł	137,76 zł
» klamko-klamka	173 zł	212,79 zł
» rozeta podłużna	67 zł	82,41 zł
» wkładka patentowa x 2 szt.	156 zł	191,88 zł
» samozamykacz DORMA	237 zł	291,51 zł
» samozamykacz GEZE	287 zł	353,01 zł
» skrzydło „100”	124 zł	152,52 zł
» wizjer	66 zł	81,18 zł

W celu spełnienia warunków Krajowej Oceny Technicznej do drzwi o odporności ogniowej EI 30 i antywłamaniowości – należy zastosować samozamykacz i klamkę DIVA z rozetą. Zdjęcie klamki i rozety - str. 157.

Cena kompletu od 2696 zł netto **3316,08 zł brutto** - zawiera: skrzydło, ościeżnicę stalową stałą, próg stalowy, klamko/klamkę i rozetę DIVA bez zabezpieczenia wkładki i dwie wkładki patentowe.

UWAGA: Do ceny skrzydła należy doliczyć cenę ościeżnicy stalowej, progu stalowego, klamki, rozety oraz cenę dwóch wkładek patentowych.



FORCA 10

Laminat
CPL



CENA SKRZYDŁA

MODEL

laminat CPL gr. 0,15-0,20 mm

FORCA 10

1421 zł netto **1747,83 zł brutto**

DRZWI TECHNICZNE FORCA B SPEŁNIAJĄ:

- » klasa antywłamaniowości: RC3 (wg PN-EN 1627:2012)
- » klasa wytrzymałości mechanicznej: 3
- » klasa izolacyjności akustycznej: $R_w=37$ dB z ościeżnicą stalową i progim metalowym

ZASTOSOWANIE

Drzwi wewnętrzne wejściowe, antywłamaniowe, stosowane w budownictwie mieszkaniowym, użyteczności publicznej oraz budynkach zamieszkania zbiorowego, a także pomieszczeniach gospodarczych i technicznych. Drzwi sprzedawane są wyłącznie w komplecie z ościeżnicą stalową, progim stalowym, klamką, rozetą i dwiema wkładkami patentowymi.

W STANDARDZIE SKRZYDŁA

- » rama z klejonejki iglastej
- » wypełnienie płyta wiórowa pełna
- » krawędź prosta
- » linki stalowe
- » zamek listwowy 5-cio punktowy
- » 3 zawiasy trójdzielne

OŚCIEŻNICE

- » ościeżnica stalowa stała str. 146
- » ościeżnica stalowa regulowana str. 148
- » ościeżnica stalowa hybrydowa str. 150

OPCJE ZA DOPŁATĄ

» próg stalowy	112 zł	137,76 zł
» klamko-klamka	173 zł	212,79 zł
» rozeta podłużna	67 zł	82,41 zł
» wkładka patentowa x 2 szt.	156 zł	191,88 zł
» skrzydło „100”	124 zł	152,52 zł
» wizjer	16 zł	18,45 zł

Cena kompletu od 2572 zł netto **3163,56 zł brutto** zawiera: skrzydło, ościeżnicę stalową stałą, próg stalowy, klamko/klamkę i rozetę DIVA bez zabezpieczenia wkładki i dwie wkładki patentowe.

UWAGA: Do ceny skrzydła należy doliczyć cenę ościeżnicy stalowej, progu stalowego, klamki, rozety oraz cenę dwóch wkładek patentowych.



FORCA B 10

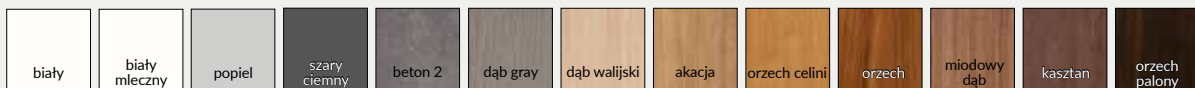

Laminat
CPL

CENA SKRZYDŁA

MODEL	laminat CPL gr. 0,15-0,20 mm
FORCA B 10	1352 zł netto 1662,96 zł brutto



OLIMP 10 - biała mat

Laminat
CPL



MODEL	laminat CPL gr. 0,15-0,20 mm							
	EI30				EI60			
	szerokość „80” - „90”		szerokość „100” - „110”		szerokość „80” - „90”		szerokość „100” - „110”	
	netto	brutto	netto	brutto	netto	brutto	netto	brutto
OLIMP 10	1302 zł	1601,46 zł	1672 zł	2056,56 zł	1627 zł	2001,21 zł	2252 zł	2769,96 zł
OLIMP 20	2418 zł	2974,14 zł	2995 zł	3683,85 zł	2813 zł	3459,99 zł	3636 zł	4472,28 zł
OLIMP 30	2945 zł	3622,35 zł	3669 zł	4512,87 zł	3603 zł	4431,69 zł	4571 zł	5622,33 zł
OLIMP 40	2813 zł	3459,99 zł	3194 zł	3928,62 zł	3472 zł	4270,56 zł	4111 zł	5056,53 zł

W STANDARDZIE

- » wypełnienie płyta wiórowa Halspan 44 mm w EI30 lub 54 mm w EI60 z doklejonymi po obwodzie listwami z klejony iglastej
- » krawędź prosta, ramka przyszybowa zaokrąglona **rys. 1**
- » szyba ognioodporna przezroczysta (zmienna szerokość zależna od rozmiaru skrzydła)
- » uszczelki pęczniące – dymoszczelne
- » 3 zawiasy
- » zamek na wkładkę patentową
- » próg opadający

rys. 1



krawędź prosta



ramka przyszybowa zaokrąglona



Wskaźnik izolacyjności akustycznej drzwi jednoskrzydłowych $R_w = 32$ dB
Wskaźnik izolacyjności akustycznej drzwi dwuskrzydłowych $R_w = 27$ dB



kratka wentylacyjna p.poż.

OPCJE ZA DOPŁATĄ

» wizjer	66 zł		81,18 zł
» samozamykacz DORMA	237 zł		291,51 zł
» samozamykacz GEZE	287 zł		353,01 zł
» kratka wentylacyjna p.poż.	964 zł		1185,72 zł
» dopłata do skrzydła biernego	263 zł		323,49 zł

ZASTOSOWANIE

Drzwi przeciwpożarowe mają zastosowanie jako drzwi wewnętrzne wejściowe w budownictwie mieszkaniowym, użyteczności publicznej oraz budynkach zamieszkania zbiorowego.

W celu spełnienia warunków Krajowej Oceny Technicznej do drzwi o odporności ogniowej EI 30 i EI60 – należy zastosować samozamykacz.

Drzwi sprzedawane są wyłącznie w komplecie z ościeżnicą metalową przeciwpożarową



SAMOZAMYKACZ DORMA



SAMOZAMYKACZ GEZE

UWAGA: W skrzydłach EI30 występują 3 zawiasy trójdzielne, natomiast w skrzydłach EI60 od szerokości „100” występują 3 zawiasy VX7939.



OLIMP 10



OLIMP 20



OLIMP 30



OLIMP 40

OŚCIEŻNICA STALOWA P.POŻ.

KONSTRUKCJA

Ościeżnica metalowa wykonana z blachy ze stali węglowej konstrukcyjnej o grubości co najmniej 1,5 mm, konstrukcja spawana, malowana proszkowo na kolor brąz lub biały.

ZASTOSOWANIE

Ościeżnica ma zastosowanie do drzwi wewnętrznych wejściowych przeciwpożarowych OLIMP EI60.

W STANDARDZIE

- » 3 zawiasy
- » uszczelka o podwyższonych właściwościach ogniochronnych

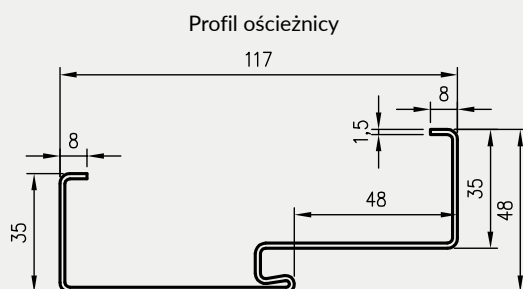
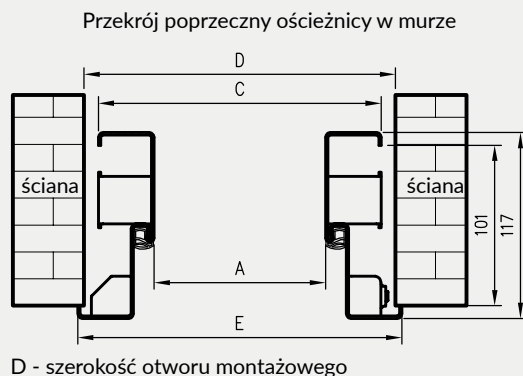
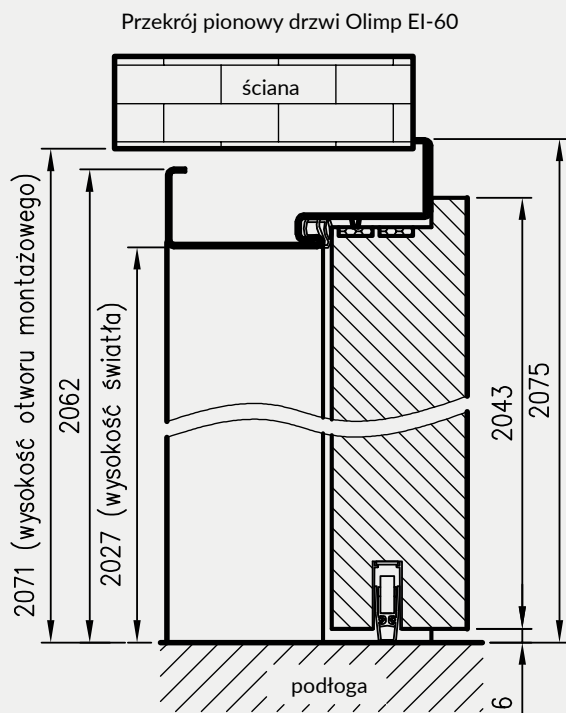

Wymiary OSPP EI60 dla drzwi jednoskrzydłowych

	A	C	D	E
„80”	801	871	889	897
„90”	901	971	989	997
„90E”	926	996	1014	1022
„100”	1001	1071	1089	1097
„110”	1101	1171	1189	1197

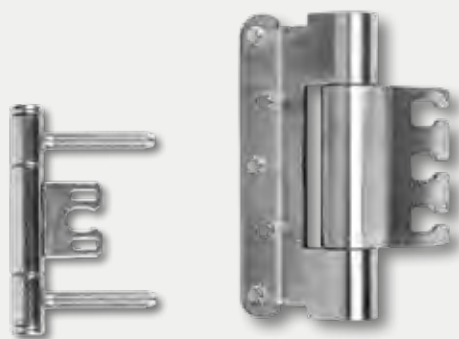

Zawias trójdzielny

Zawias SIMONSWERK VX 7939/160 (do drzwi o szerokości „100” i „110”)

Wymiary OSPP EI60 dla drzwi dwuskrzydłowych

	A	C	D	E
„160”	1636	1706	1724	1732
„170”	1736	1806	1824	1832
„180”=„90”+„90”	1836	1906	1924	1932
„200”=„100”+„100”	2036	2106	2124	2132
„210”	2136	2206	2224	2232
„220”	2236	2306	2324	2332

CENY OŚCIEŻNIC OSPP EI60

szerokość drzwi		
„80” - „90”; „90E”	751 zł netto	923,73 zł brutto
„100” - „110”	1086 zł netto	1335,78 zł brutto
„160” - „180”	1292 zł netto	1589,16 zł brutto
„200”	1816 zł netto	2233,68 zł brutto
„210” - „220”	2143 zł netto	2635,89 zł brutto

OŚCIEŻNICA DREWNIANA P.POŻ

Do drzwi OLIMP EI 30

KONSTRUKCJA

Ościeżnica drewniana stała o przekroju 54x100 mm wykonana z klejki iglastej oklejonej w kolorze skrzydła laminatem CPL gr. 0,2 mm.

ZASTOSOWANIE

Ościeżnica ma zastosowanie do drzwi wewnętrznych wejściowych przeciwpożarowych OLIMP EI30.

W STANDARDZIE

Ościeżnica EI30

- » 3 zawiasy
- » uszczelka o podwyższonych właściwościach ogniochronnych
- » zaczep zamka
- » zestaw montażowy

CENY OŚCIEŻNIC DREWNIANYCH P.POŻ. EI30

szerokość drzwi	Cena EI30	
	netto	brutto
„80” - „90E”	678 zł	833,94 zł
„100” - „110”	708 zł	870,84 zł
„160” - „180”	966 zł	1188,18 zł
„190” - „200”	1015 zł	1248,45 zł

Przekrój poziomy ościeżnicy w murze

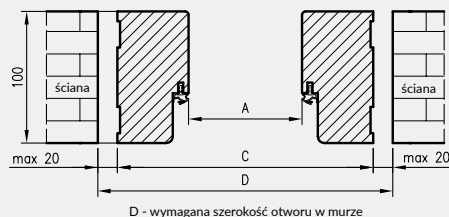

D - wymagana szerokość otworu w murze

do drzwi jednoskrzydłowych

	A	C	D
80	802	910	934
90	902	1010	1034
90E	917	1025	1049
100	1002	1110	1134
110	1102	1210	1234

do drzwi dwuskrzydłowych

	A	C	D
160	1637	1745	1769
170	1737	1845	1869
180	1837	1945	1969
190	1937	2045	2069
200	2037	2145	2169

Przekrój ościeżnicy drewnianej p.poż do skrzydeł OLIMP

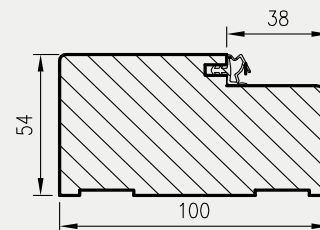

Przekrój pionowy drzwi p.poż.

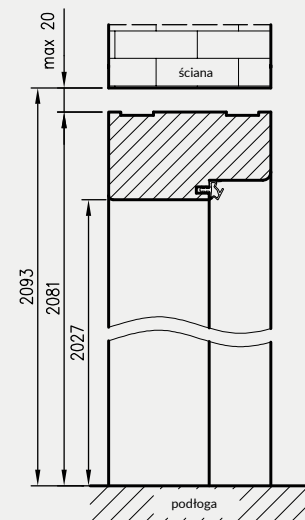

laminat
CPL

DRZWI TECHNICZNE ENTER AKUSTIK SPEŁNIAJĄ:

- » klasa wytrzymałości mechanicznej: 3
- » klasa izolacyjności akustycznej Rw=32dB

ZASTOSOWANIE

Drzwi wewnętrzne wejściowe Enter Akustik są przeznaczone do stosowania w budownictwie użyteczności publicznej i mieszkaniowej jako drzwi wewnętrzne i wewnętrzne wejściowe w zakresie wynikającym z właściwości użytkowych drzwi

W STANDARDZIE SKRZYDŁA:

- » rama z płyty MDF wzmocniona dwoma płaskownikami stalowymi
- » wypełnienie płyta wiórowa otworowa
- » płyta zewnętrzna HDF płaska
- » uszczelka opadająca
- » 3 zawiasy wkręcane koloru srebrnego
- » krawędź R2,5mm (dostępna tylko w laminatach CPL) lub krawędź prosta
- » zamek zasuwkowy dolny na wkładkę patentową,
- » Drzwi dostępne w wymiarze inwestycyjnym „90E” (światło przejścia w ościeżnicy ze skrzydłem otwartym pod kątem 90 stopni=900 mm)

OŚCIEŻNICE:

- » ościeżnica stalowa hybrydowa str. 150
- » ościeżnica stalowa regulowana str. 148
- » ościeżnica stalowa stała str. 146
- » ościeżnica prosta przylgowa str. 132
- » ościeżnica regulowana z kątownikiem T80, T63 str. 134
- » ościeżnica regulowana z kątownikiem K63 str. 135

OPCJE ZA DOPLATĄ:

- » wizjer – dołączony osobno 16 zł | 19,68 zł
- » skrzydła „110” 46 zł | 56,58 zł



ENTER 0 AKUSTIK

Dekor DRE-Cell 1	orzech	biały (struktura)	Dekor DRE-Cell 2																				
			srebrna	biała mat	jasna szara mat																		
Dekor DRE-Cell 3	wenge ciemne	wiąz antracyt	wiąz tabac	dąb szary ryfla***	orzech ciemny ryfla	dąb złoty ryfla	orzech karmelowy	dąb vintage	dąb bielony ryfla	dąb piaskowy	wiąz syberyjski	sosna biała											
	dąb evoke	kasztan mafrone struktura	dąb toffi***	czarny struktura	siwy struktura																		
Dekor 3D	dąb polski 3D	heban	orzech amerykański	wiąz	dąb grand																		
Laminat CPL	orzech palony	kasztan	miodowy dąb	orzech	orzech celini	akacja	dąb walijski	dąb gray	beton 2	szary ciemny	popiel	biały mleczny	biały										

** dekor dostępny do wyczerpania zapasów *** dekor tylko w ułożeniu poziomym

CENA SKRZYDŁA (zawiera opcję z uszczelką opadającą i jednym zamkiem)

MODEL	Dekor DRE-Cell 1	Dekor DRE-Cell 2, 3, Dekor 3D, Laminat CPL 0,15-0,20 mm
ENTER 0 AKUSTIK	674 zł netto 829,02 zł brutto	742 zł netto 912,66 zł brutto

Szerokość skrzydeł: jednoskrzydłowe „70”÷„110”.
 Informacje techniczne: skrzydła drzwiowe: str. 170-178.



GALLA 1
przezroczysta



GALLA 1
decormat



GALLA 1
decormat brąz



GALLA 1
decormat grafit



GALLA 2
szkło piaskowane
paski przezroczyste



GALLA 3
szkło piaskowane
paski przezroczyste



GALLA 10
szyba decormat
wzór sitodruk



GALLA 10
szyba przezroczysta
wzór sitodruk



GALLA 11
szyba decormat
wzór sitodruk



GALLA 11
szyba przezroczysta
wzór sitodruk



GALLA 12
szyba decormat
wzór sitodruk



GALLA 13
szyba decormat
wzór sitodruk

Skrzydła w postaci tafli szklanej ze szkła hartowanego o gr. 8 mm.

OPCJE ZA DOPŁATĄ

» podcięcie wentylacyjne w drzwiach rozwiernych 58 zł | 71,34 zł
(w „80” i „90” spełnia wymogi wentylacyjności)

MODEL	szerokość „60”, „70”, „80”		szerokość „90”	
GALLA 1 decormat, przezroczysta	699 zł netto	859,77 zł brutto	768 zł netto	944,64 zł brutto
GALLA 1 decormat brąz, grafit	804 zł netto	988,92 zł brutto	873 zł netto	1073,79 zł brutto
GALLA 2-3	699 zł netto	859,77 zł brutto	768 zł netto	944,64 zł brutto
GALLA 10-13	800 zł netto	984,00 zł brutto	881 zł netto	1083,63 zł brutto

UWAGA: ceny dotyczą drzwi rozwiernych i przesuwnych.

OKUCIA DRZWI SZKLANYCH

ROZWIERNYCH

rys. 1. drzwi prawe / blokada na zewnątrz

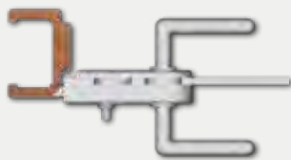

rys. 2. drzwi lewe / blokada na zewnątrz

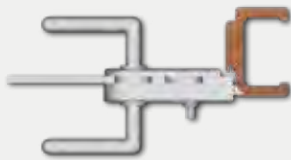

rys. 3. drzwi prawe / blokada wewnątrz

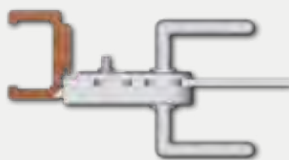

rys. 4. drzwi lewe / blokada wewnątrz

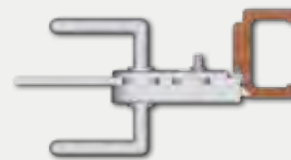

zamki firmy Geze - wybrać zamek wc prawy zew.
pozostałe zamki - wybrać zamek lewy*

zamki firmy Geze - wybrać zamek wc lewy zew.
pozostałe zamki - wybrać zamek lewy*

zamki firmy Geze - wybrać zamek wc prawy wew.
pozostałe zamki - wybrać zamek prawy*

zamki firmy Geze - wybrać zamek wc lewy wew.
pozostałe zamki - wybrać zamek prawy*

* W zamkach wc, z wyłączeniem zamków firmy Geze, określenie „lewy”, „prawy” odnosi się do ułożenia blokady wc: określenie „zamek lewy” oznacza, że blokada będzie po zewnętrznej stronie drzwi, natomiast w „zamku prawym” - blokada łazienkowa będzie po wewnętrznej stronie drzwi.

OKUCIA



zamek GEZE



zamek GEZE łazienkowy***



zamek GEZE na klucz zwykły



zamek GEZE na wkładkę**



zawias GEZE



zamek stal



zamek stal łazienkowy***



zamek stal na klucz zwykły



zamek stal na wkładkę**



zawias stal



zamek czarny



zamek czarny łazienkowy***



zamek czarny na klucz zwykły



zamek czarny na wkładkę**



zawias czarny

Cennik okuć	stal nierdzewna		srebrna Anoda GEZE		czarny DORMA	
	748 zł	920,04 zł	734 zł	902,82 zł	969 zł	1191,87 zł
zamek oszczędnościowy + klamka + zawiasy + nasadki	748 zł	920,04 zł	734 zł	902,82 zł	969 zł	1191,87 zł
zamek na klucz + klamka + zawiasy + nasadki	748 zł	920,04 zł	734 zł	902,82 zł	969 zł	1191,87 zł
zamek na wkładkę** + klamka + zawiasy + nasadki	748 zł	920,04 zł	734 zł	902,82 zł	969 zł	1191,87 zł
wkładka patentowa 21/26	75 zł	92,25 zł	75 zł	92,25 zł	75 zł	92,25 zł
zamek WC* + klamka + zawiasy + nasadki	858 zł	1055,34 zł	959 zł	1179,57 zł	1169 zł	1437,87 zł

** Wkładkę patentową 21/26 należy zakupić oddzielnie (patrz tabela powyżej)

*** zamek WC - dobór zamka WC patrz wyżej

$$\boxed{\text{cena kompletu}} = \boxed{\text{cena tafli szklanej}} + \boxed{\text{cena ościeżnicy}} + \boxed{\text{cena kpl. okuć}}$$

WYMIARY SKRZYDEŁ I ROZMIESZCZENIE OKUĆ

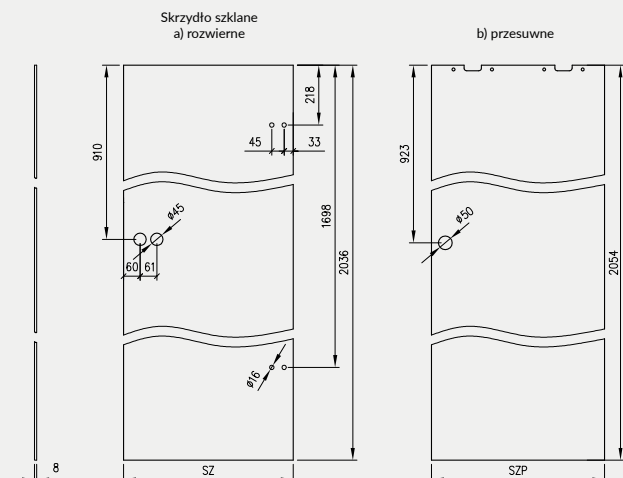

Skrzydło stanowi tafła szklana, z bezpiecznego, jednolitego lub klejonego, szkła hartowanego o grubości 8 mm, w której znajdują się otwory pozwalające na zamocowanie:

- » zawiasów i zamka w drzwiach rozwiernych
- » uchwyty muszelkowego oraz górnych uchwytów montażowych w drzwiach przesuwnych

ZASTOSOWANIE

Drzwi szklane mają zastosowanie jako drzwi wewnętrzne w budynkach mieszkalnych jedno i wielorodzinnych, budynkach zamieszkania zbiorowego oraz budynkach użyteczności publicznej.

STRONY SKRZYDEŁ SZKLANYCH

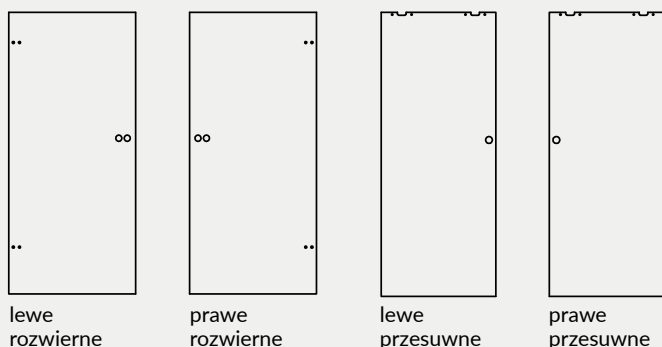

Drzwi Galla posiadają różniące się od siebie strony tafli (nie dotyczy Galla 1 przezroczysta).

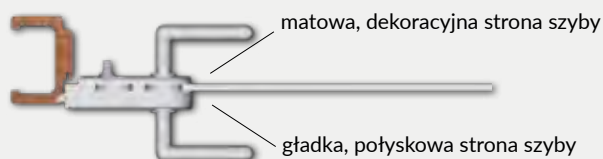

DOBÓR ZAMKÓW DO DRZWI SZKLANYCH

Ze względu na stronę drzwi (lewe / prawe):

- zamki firmy Geze w wersji WC są skonfigurowane, do drzwi lewych należy zamówić zamek lewy, do drzwi prawych należy zamówić zamek prawy
- zamki pozostałych firm są uniwersalne (można je skonfigurować na lewy lub prawy).

W przypadku drzwi z zamkiem łazienkowym należy wybrać jedną z poniższych kombinacji (różniących się stroną drzwi i/lub rozmieszczeniem blokady wc) odzwierciedlającą sytuację w miejscu montażu:

SZEROKOŚĆ SKRZYDEŁ

Symbol wym. drzwi	SZ	SZP
„60”	617	630
„70”	717	730
„80”	817	830
„90”	917	930

SZ – szerokość skrzydła szklanego rozwiernego

SZP – szerokość skrzydła szklanego przesuwne

WYSOKOŚĆ SKRZYDEŁ

2036 mm – wysokość skrzydeł szklanych rozwiernych
2054 mm – wysokość skrzydeł szklanych przesuwnych

UWAGA: Nie można skracać skrzydeł szklanych.

SZCZELINY PROGOWE

Standardowa wysokość szczeliny pomiędzy skrzydłem a gotową podłogą wynosi 8 mm.

UWAGI DOTYCZĄCE ZAWIASÓW

Ościeżnice do skrzydeł szklanych rozwiernych powinny posiadać 2 zawiasy czopowe $\varnothing 15$ mm.

Zapewnienie powierzchni wentylacyjnej w drzwiach szklanych rozwiernych

Symbol wym. drzwi	drzwi rozwiernie z podcięciem wentylacyjnym	
	powierzchnia wentylacyjna podcienia i prześwitu 8 mm [m ²]	wymagany prześwit dla spełnienia wymogu wentylacyjności [w mm]
„90”	0,027	2
„80”	0,024	5,5
„70”	0,021	10*
„60”	0,017	16*

* - drzwi „60” i „70” nie spełniają wymogów wentylacyjności.

Podcienia wentylacyjne (tylko drzwi rozwiernie)

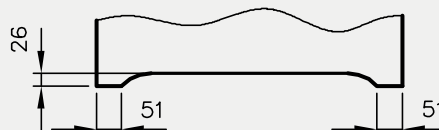

Zastosowanie podcienia wentylacyjnego w drzwiach szklanych rozwiernych o szerokości „80”-„90” oraz standardowego prześwitu (8 mm) zapewni spełnienie wymogu wentylacyjności - 0,022 m² całkowitej powierzchni wentylacyjnej.

OŚCIEŻNICE PROSTE

PRZYLGOWE

KONSTRUKCJA

Ościeżnica prosta wykonana jest z wysokogatunkowych płyt drewnopochodnych i oklejona jest ekologiczną, drewnopodobną folią dekoracyjną DRE-Cell, folią 3D, laminatem CPL 0,15 - 0,2 mm, folią Finish lub malowane. Ościeżnica posiada stałą szerokość 100 mm.

ZASTOSOWANIE

Ościeżnica prosta ma zastosowanie do drzwi:

- » wejściowych ENTER (wyposażona w 3 zawiasy \varnothing 13,5 mm i dodatkowy zaczep górny)
- » wejściowych SOLID (wyposażona w 3 zawiasy \varnothing 13,5 mm i 4 zaczepy pod zapadkę i zasuwki zamka listwowego)
- » szklanych („OPC” wyposażone w 2 zawiasy \varnothing 15 mm, specjalny zaczep i uszczelkę)
- » pozostałych drzwi przylgowych (z zastosowaniem 2 lub 3 zawiasów \varnothing 13,5 mm, 3 zawiasy do drzwi ramowych oraz płytowych o szerokości „90” i szerszych)

Do ościeżnicy prostej i prostej SOFT stosujemy opaski maskujące, a do ościeżnicy prostej SOFT natura kątowniki maskujące.

ZAWARTOŚĆ KOMPLETU

Belka główna (element poziomy i dwa elementy pionowe), uszczelka drzwiowa, zestaw zawiasów, komplet elementów przeznaczonych do zmontowania ościeżnicy wg dołączonej instrukcji. Ościeżnice pakowane są w opakowania kartonowe.



profil OP

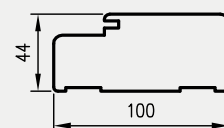

profil OP SOFT

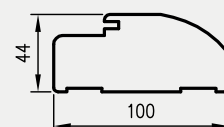

Przekrój pionowy OP do drzwi przylgowych

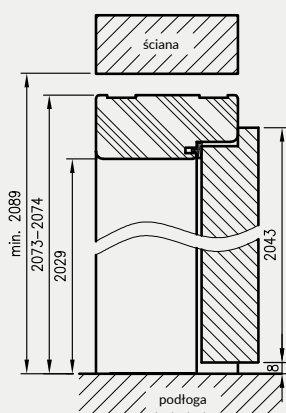

Przekrój pionowy OP do drzwi szklanych

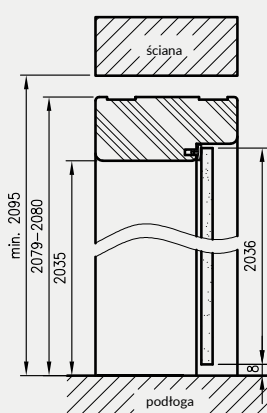

wymagana wysokość otworu w murze 2089 mm (2095 mm dla drzwi szklanych)

Przekrój poziomy OP

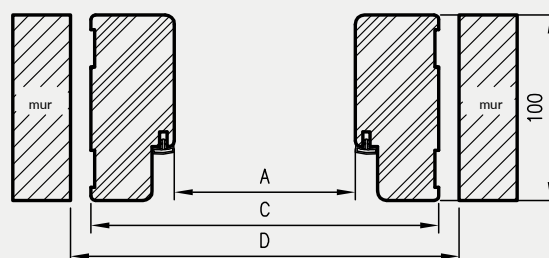

CENY OŚCIEŻNIC PROSTYCH

grupa dekorów	model	netto	brutto
	prosta	176 zł	216,48 zł
	prosta SOFT	197 zł	242,31 zł
	prosta	197 zł	242,31 zł
	prosta SOFT	216 zł	265,68 zł
	prosta	226 zł	277,98 zł
	prosta SOFT	248 zł	305,04 zł
	prosta	384 zł	472,32 zł
	prosta SOFT	411 zł	505,53 zł

do drzwi jednoskrzydłowych *

	A	C**	D
„60”	600	688	712
„70”	700	788	812
„80”	800	888	912
„90”	900	988	1012
„90E”	904	992	1016
„100”	1000	1088	1112
„110”	1100	1188	1212

* ościeżnice do drzwi szklanych szerokość „60”-„90”
D - wymagana szerokość otworu w murze

do drzwi przylgowych dwuskrzydłowych *

	A	C**	D
„100d”	1035	1123	1147
„110d”	1135	1223	1247
„120”	1235	1323	1347
„130”	1335	1423	1447
„140”	1435	1523	1547
„150”	1535	1623	1647
„160”	1635	1723	1747
„170”	1735	1823	1847
„180”	1835	1923	1947
„190”	1935	2023	2047
„200”	2035	2123	2147

OPCJE ZA DOPŁATĄ

- » ościeżnica ENTER (z zaczepem zasuwkowym) 25 zł netto | 30,75 zł brutto
- » ościeżnica SOLID 51 zł netto | 62,73 zł brutto
- » ościeżnica do drzwi dwuskrzydłowych: +30%

KONSTRUKCJA

Ościeznica prosta bezprzylgowa wykonana jest z wysokogatunkowych płyt drewnopochodnych i oklejona jest ekologiczną, drewnopodobną folią dekoracyjną DRE-Cell, folią 3D, laminatem CPL 0,15 - 0,2 mm lub malowane.
Ościeznica posiada stałą szerokość 100 mm.

ZASTOSOWANIE

Ościeznica prosta bezprzylgowa ma zastosowanie do wszystkich kolekcji DRE w wersji bezprzylgowej rozwiernej.

ZAWARTOŚĆ KOMPLETU

Belka główna (element poziomy i dwa pionowe), uszczelka drzwiowa, zestaw zawiasów, komplet elementów przeznaczonych do zmontowania ościeznicy wg dołączonej instrukcji. Ościeżnice pakowane są w opakowania kartonowe.



Przekrój pionowy OPB

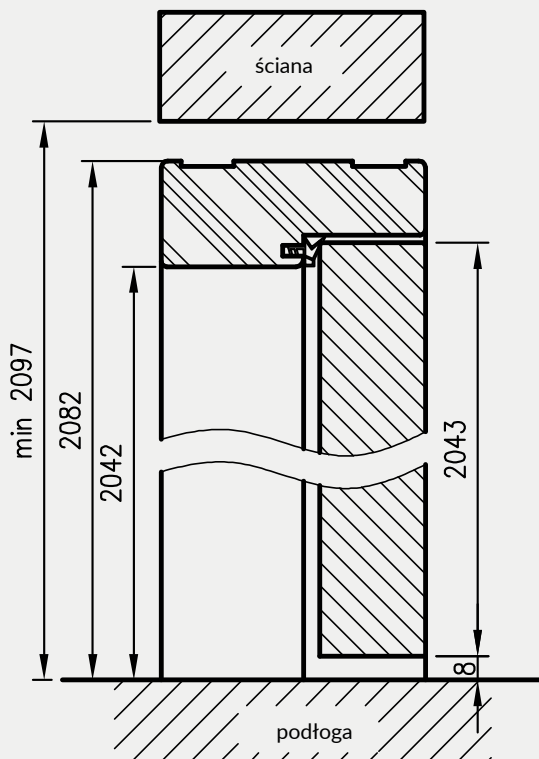

przekrój poziomy OPB

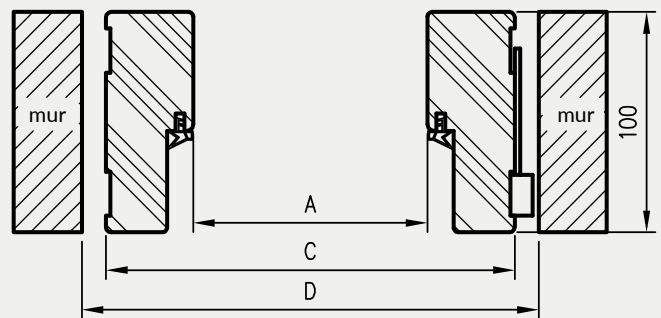

Profil OPB

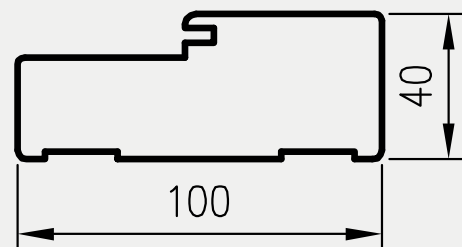

wymagana wysokość otworu w murze 2097 mm

D - wymagana szerokość otworu w murze

do drzwi jednoskrzydłowych

	A	C	D
„60”	627	707	730
„70”	727	807	830
„80”	827	907	930
„90”	927	1007	1030
„100”	1027	1107	1130

do drzwi dwuskrzydłowych

	A	C	D
„120”	1274	1354	1380
„130”	1374	1454	1480
„140”	1474	1554	1580
„150”	1574	1654	1680
„160”	1674	1754	1780
„170”	1774	1854	1880
„180”	1874	1954	1980

CENYOŚCIEŻNICPROSTYCHBEZPRZYLGOWYCH

grupa dekorów	netto	brutto
	572 zł	703,56 zł
	653 zł	803,19 zł
	894 zł	1099,62 zł

Ceny zawierają 2 zawiasy z płytkami mocującymi.

Cena ościeznicy do drzwi dwuskrzydłowych: +50% (w przypadku użycia 3 zawiasów dopłata dodatkowa
» Dopłata za trzeci zawias Estetic 80

112 zł | 137,76 zł
226 zł | 277,98 zł

OŚCIEŻNICE REGULOWANE

Z KĄTOWNIKIEM T80 LUB T63

KONSTRUKCJA

Ościeżnica regulowana z kątownikiem T80 lub T63 wyposażona jest w kątowniki z małymi promieniami zaokrąglenia profilu poprzecznego. Wykonana jest z wysokogatunkowej płyty drewnopodobnej. Od strony ekspozycyjnej pokryta jest w całości drewnopodobną folią dekoracyjną DRE-Cell Decor, folią 3D, laminatem CPL gr. 0,15 - 0,2 mm lub jest malowana **. Jej konstrukcja pozwala na zastosowanie do ścian o grubości od 75 - 320 mm.

** Dla zapewnienia wysokiej jakości ościeżnic malowanych, przed lakierowaniem są one oklejone specjalnym materiałem stanowiącym jednolity podkład.

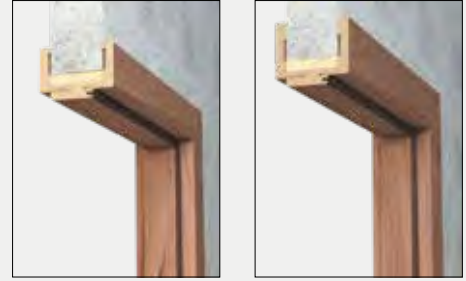

ZASTOSOWANIE

Ościeżnica regulowana ma zastosowanie do:

- » drzwi wewnątrzlokalowych - przylgowych oraz do drzwi szklanych (ORC)
- » drzwi wejściowych ENTER (zawiera 3 zawiasy \varnothing 13, 5 mm, dodatkowy zaczep - dopłata 21 zł netto)

ZAWARTOŚĆ KOMPLETU

Belka główna (element poziomy i dwa pionowe wraz z elementami maskującymi), uszczelka drzewiowa, zestaw zawiasów, komplet elementów przeznaczonych do zmontowania ościeżnicy wg dołączonej instrukcji.

Ościeżnice pakowane są w opakowania kartonowe.

Wszystkie ościeżnice do kolekcji drzwi ramowych oraz ościeżnice 90 i szersze powinny być wyposażone w 3 zawiasy. Ościeżnice do drzwi szklanych wyposażone są w 2 zawiasy \varnothing 15 mm, specjalny zaczep i uszczelkę.

Przekrój OR/ORC z ką. T63

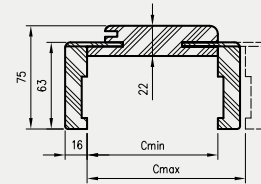

Przekrój OR/ORC z ką. T80

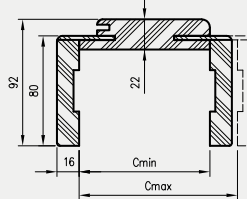

Przekrój poziomy OR/ORC

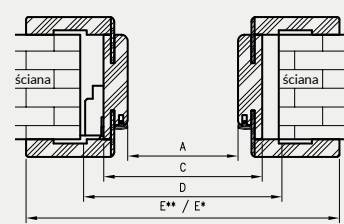

D - wymagana szerokość otworu w murze

Przekrój pionowy drzwi przylgowych z OR

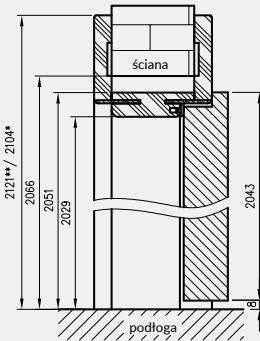

Przekrój pionowy drzwi szklanych z ORC

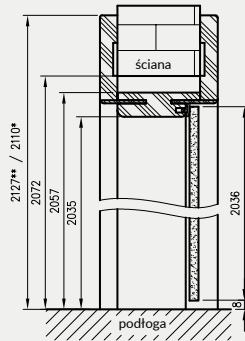

wymagana wysokość otworu w murze 2066 mm (2072 mm dla drzwi szklanych)

CENY OŚCIEŻNIC REGULOWANYCH Z KĄTOWNIKIEM T80 I T63

Grubość muru	DRE-CELL 3D SZKLANE				CPL SZKLANE		MALOWANE SZKLANE	
	Cmin	Cmax	netto	brutto	netto	brutto	netto	brutto
75	95	382 zł	469,86 zł	386 zł	474,78 zł	565 zł	694,95 zł	
95	115	394 zł	484,62 zł	405 zł	498,15 zł	589 zł	724,47 zł	
120	140	409 zł	503,07 zł	419 zł	515,37 zł	611 zł	751,53 zł	
140	160	427 zł	525,21 zł	437 zł	537,51 zł	629 zł	773,67 zł	
160	180	439 zł	539,97 zł	447 zł	549,81 zł	650 zł	799,50 zł	
180	200	455 zł	559,65 zł	465 zł	571,95 zł	672 zł	826,56 zł	
200	220	469 zł	576,87 zł	482 zł	592,86 zł	693 zł	852,39 zł	
220	240	487 zł	599,01 zł	496 zł	610,08 zł	715 zł	879,45 zł	
240	260	499 zł	613,77 zł	510 zł	627,30 zł	734 zł	902,82 zł	
260	280	514 zł	632,22 zł	523 zł	643,29 zł	751 zł	923,73 zł	
280	300	529 zł	650,67 zł	543 zł	667,89 zł	776 zł	954,48 zł	
300	320	545 zł	670,35 zł	553 zł	680,19 zł	796 zł	979,08 zł	

Cena ościeżnicy do drzwi dwuskrzydłowych: +30%

do drzwi jednoskrzydłowych

	A	C	D	E**	E*
60	600	644	680	784	750
70	700	744	780	884	850
80	800	844	880	984	950
90	900	944	980	1084	1050
100	1000	1044	1080	1184	1150
110	1100	1144	1180	1284	1250

do drzwi dwuskrzydłowych

	A	C	D	E**	E*
100d	1035	1079	1115	1219	1185
110d	1135	1179	1215	1319	1285
120	1235	1279	1315	1419	1385
130	1335	1379	1415	1519	1485
140	1435	1479	1515	1619	1585
150	1535	1579	1615	1719	1685
160	1635	1679	1715	1819	1785
170	1735	1779	1815	1919	1885
180	1835	1879	1915	2019	1985
190	1935	1979	2015	2119	2085
200	2035	2079	2115	2219	2185

* wymiar dotyczy ościeżnicy z kątownikiem T63

** wymiar dotyczy ościeżnicy z kątownikiem T80

OŚCIEŻNICE REGULOWANE Z KĄTOWNIKIEM K63

KONSTRUKCJA

Ościeżnica regulowana jest wykonana z wysokogatunkowej płyty drewnopochodnej. Od strony ekspozycyjnej pokryta jest w całości drewnopodobną folią dekoracyjną DRE-Cell Decor, folią 3D, folią Finish, malowane** - w konfiguracji z kątownikiem K63. Jej konstrukcja pozwala na zastosowanie do ścian o grubości od 75 - 320 mm.

** Dla zapewnienia wysokiej jakości ościeżnic malowanych, przed lakierowaniem są one oklejone specjalnym materiałem stanowiącym jednolity podkład.

ZASTOSOWANIE

Ościeżnica regulowana ma zastosowanie do:

- » drzwi wewnątrzlokalowych przylgowych (do wszystkich kolekcji ramowych oraz płytowych o szerokości „90” i szerszych, ościeżnica powinna posiadać 3 zawiasy \varnothing 13,5 mm).
- » drzwi wejściowych ENTER (zawiera 3 zawiasy \varnothing 13,5 mm, dodatkowy zaczep - dopłata 21 zł netto)
- » drzwi szklanych („ORC” wyposażone w 2 zawiasy \varnothing 15 mm, specjalny zaczep i uszczelkę).

ZAWARTOŚĆ KOMPLETU

Belka główna (element poziomy i dwa pionowe wraz z elementami maskującymi), uszczelka drzwiowa, zestaw zawiasów, komplet elementów przeznaczonych do zmontowania ościeżnicy wg dołączonej instrukcji. Ościeżnice pakowane są w opakowania kartonowe.

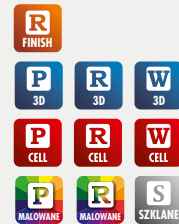

Przekrój OR/ORC z ką. K63

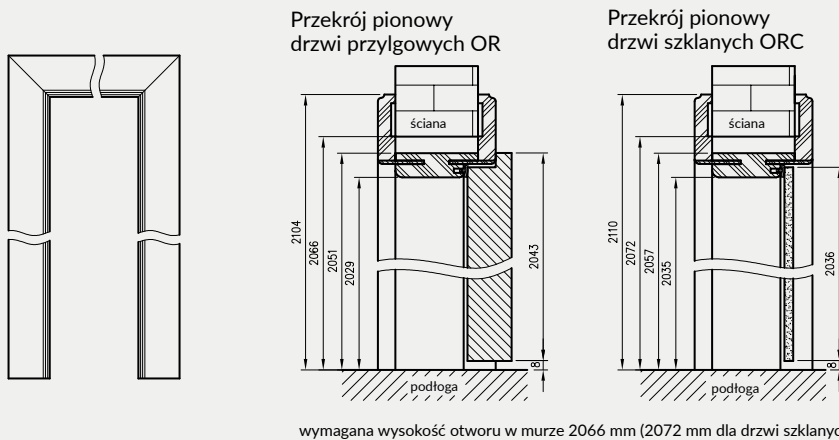
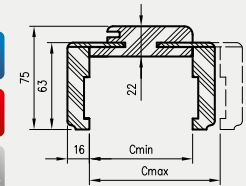

wymagana wysokość otworu w murze 2066 mm (2072 mm dla drzwi szklanych)

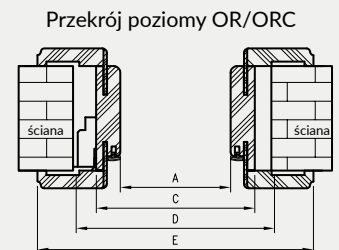

D - wymagana szerokość otworu w murze

CENY OŚCIEŻNIC REGULOWANYCH Z KĄTOWNIKIEM K63

		OR Finish z ką. K63		OR/ORC Cell i 3D z ką. K63		OR/ORC malowane z ką. K63	
Grubość muru							
Cmin	Cmax	netto	brutto	netto	brutto	netto	brutto
75	95	289 zł	355,47 zł	353 zł	434,19 zł	538 zł	661,74 zł
95	115	304 zł	373,92 zł	367 zł	451,41 zł	557 zł	685,11 zł
120	140	315 zł	387,45 zł	384 zł	472,32 zł	579 zł	712,17 zł
140	160	323 zł	397,29 zł	397 zł	488,31 zł	602 zł	740,46 zł
160	180	333 zł	409,59 zł	414 zł	509,22 zł	622 zł	765,06 zł
180	200	348 zł	428,04 zł	429 zł	527,67 zł	642 zł	789,66 zł
200	220	358 zł	440,34 zł	446 zł	548,58 zł	666 zł	819,18 zł
220	240	369 zł	453,87 zł	459 zł	564,57 zł	683 zł	840,09 zł
240	260	383 zł	471,09 zł	471 zł	579,33 zł	702 zł	863,46 zł
260	280	392 zł	482,16 zł	490 zł	602,70 zł	726 zł	892,98 zł
280	300	403 zł	495,69 zł	503 zł	618,69 zł	746 zł	917,58 zł
300	320	415 zł	510,45 zł	518 zł	637,14 zł	768 zł	944,64 zł

Cena ościeżnicy do drzwi dwuskrzydłowych: +30%

do drzwi jednoskrzydłowych

	A	C	D	E
60	600	644	680	750
70	700	744	780	850
80	800	844	880	950
90	900	944	980	1050
100	1000	1044	1080	1150
110	1100	1144	1180	1250

do drzwi dwuskrzydłowych

	A	C	D	E
100d	1035	1079	1115	1185
110d	1135	1179	1215	1285
120	1235	1279	1315	1385
130	1335	1379	1415	1485
140	1435	1479	1515	1585
150	1535	1579	1615	1685
160	1635	1679	1715	1785
170	1735	1779	1815	1885
180	1835	1879	1915	1985
190	1935	1979	2015	2085
200	2035	2079	2115	2185

OŚCIEŻNICE REGULOWANE

O ZMIENNYCH WYSOKOŚCIACH Z KĄTOWNIKIEM T80

W związku z zainteresowaniem Klientów drzwiami w wymiarach niestandardowych wprowadziliśmy do oferty kolekcje Modern, Plus oraz model skrzydła Standard 10 z ościeżnicą regulowaną z kątownikiem T80 w 3 dodatkowych wariantach wysokości.

ZASTOSOWANIE

Ościeżnica regulowana o zmiennych wysokościach z kątownikiem T80 może być zastosowana do skrzydeł przylgowych Standard 10, Modern, Plus w trzech dodatkowych opcjach wysokości skrzydła: 1983 mm, 2110 mm i 2240 mm.

ZAWARTOŚĆ KOMPLETU

Belka główna (element poziomy i dwa pionowe wraz z elementami maskującymi), uszczelka drzwiowa, zestaw zawiasów, komplet elementów przeznaczonych do zmontowania ościeżnicy wg dołączonej instrukcji.

Ościeżnice pakowane są w opakowania kartonowe.

Wszystkie ościeżnice przylgowe w 3 dodatkowych opcjach wysokości powinny być wyposażone w 3 zawiasy.



Przekrój OR z ką. T80

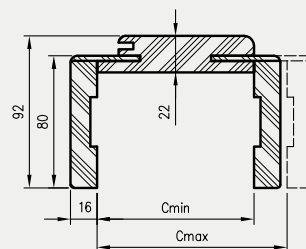

Przekrój pionowy OR

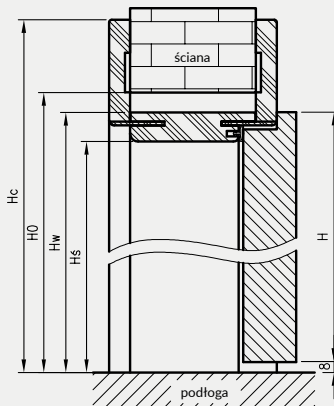

Przekrój poziomy OR

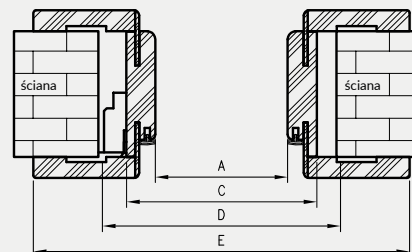

D - wymagana szerokość otworu w murze
H - wysokość skrzydła
H0 - wymagana wysokość otworu w murze

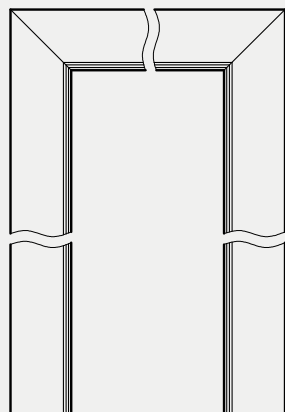

H	Hs	Hw	H0	Hc
1983	1969	1991	2006	2061
2110	2096	2118	2133	2188
2240	2226	2248	2263	2318

CENY OŚCIEŻNIC REGULOWANYCH O ZMIENNYCH WYSOKOŚCIACH Z KĄTOWNIKIEM T80

Grubość muru		P GRL				P GRL			
		wysokość skrzydła 1983 i 2043		wysokość skrzydła 2110 i 2240		wysokość skrzydła 1983 i 2043		wysokość skrzydła 2110 i 2240	
Cmin	Cmax	netto	brutto	netto	brutto	netto	brutto	netto	brutto
75	95	382 zł	469,86 zł	455 zł	559,65 zł	386 zł	474,78 zł	460 zł	565,80 zł
95	115	394 zł	484,62 zł	472 zł	580,56 zł	405 zł	498,15 zł	482 zł	592,86 zł
120	140	409 zł	503,07 zł	492 zł	605,16 zł	419 zł	515,37 zł	498 zł	612,54 zł
140	160	427 zł	525,21 zł	512 zł	629,76 zł	437 zł	537,51 zł	517 zł	635,91 zł
160	180	439 zł	539,97 zł	526 zł	646,98 zł	447 zł	549,81 zł	535 zł	658,05 zł
180	200	455 zł	559,65 zł	548 zł	674,04 zł	465 zł	571,95 zł	552 zł	678,96 zł
200	220	469 zł	576,87 zł	565 zł	694,95 zł	482 zł	592,86 zł	573 zł	704,79 zł
220	240	487 zł	599,01 zł	582 zł	715,86 zł	496 zł	610,08 zł	590 zł	725,70 zł
240	260	499 zł	613,77 zł	600 zł	738,00 zł	510 zł	627,30 zł	608 zł	747,84 zł
260	280	514 zł	632,22 zł	617 zł	758,91 zł	523 zł	643,29 zł	625 zł	768,75 zł
280	300	529 zł	650,67 zł	636 zł	782,28 zł	543 zł	667,89 zł	645 zł	793,35 zł
300	320	545 zł	670,35 zł	652 zł	801,96 zł	553 zł	680,19 zł	661 zł	813,03 zł

do drzwi jednoskrzydłowych

	A	C	D	E
60	600	644	680	784
70	700	744	780	884
80	800	844	880	984
90	900	944	980	1084
100	1000	1044	1080	1184

do drzwi dwuskrzydłowych

	A	C	D	E
120	1235	1279	1315	1419
130	1335	1379	1415	1519
140	1435	1479	1515	1619
150	1535	1579	1615	1719
160	1635	1679	1715	1819
170	1735	1779	1815	1919
180	1835	1879	1915	2019
190	1935	1979	2015	2119
200	2035	2079	2115	2219

OŚCIEŻNICE REGULOWANE

BEZPRZYLGOWE

KONSTRUKCJA

Ościeżnica regulowana bezprzylgowa wykonana jest z wysokogatunkowej płyty drewnopochodnej. Od strony ekspozycyjnej pokryta jest w całości drewnopodobną folią dekoracyjną DRE-Cell Decor, folią 3D, laminatem CPL lub malowane**. Jej konstrukcja przystosowana jest do grubości skrzydła 40 mm i pozwala na zastosowanie do ścian o grubości od 75 - 320 mm. W kolorze **biała mat, czarna mat, biały malowany akrylowy UV, sosna biała, dąb piaskowy, dąb polski 3D, biały lakierowany, czarny lakierowany**, dekory z kolekcji LUX i WOOD możliwy wybór kąta łączenia belek 90°.

** Dla zapewnienia wysokiej jakości ościeżnic malowanych i lakierowanych, przed operacją lakierowania lub malowania są one oklejone specjalnym materiałem stanowiącym jednolity podkład.



ZASTOSOWANIE

Ościeżnica regulowana bezprzylgowa ma zastosowanie do wszystkich kolekcji DRE w wersji bezprzylgowej rozwiernej.

ZAWARTOŚĆ KOMPLETU

Belka główna (element poziomy i dwa pionowe) wraz z szerokim kątownikiem (80 mm) o małych promieniach zaokrąglenia profilu przekroju poprzecznego (R2), uszczelka drzewiowa, zestaw zawiasów, komplet elementów przeznaczonych do zmontowania ościeżnicy wg dołączonej instrukcji. Ościeżnice pakowane są w opakowania kartonowe.

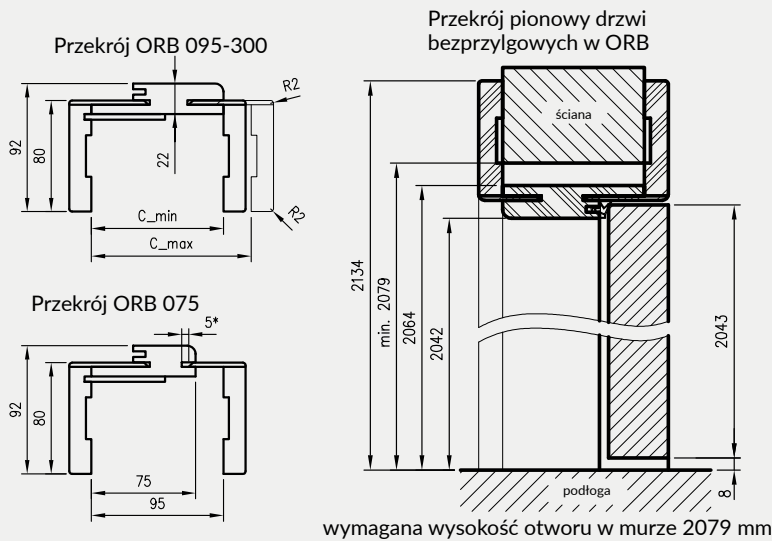

ORB łączenie pod kątem 45°

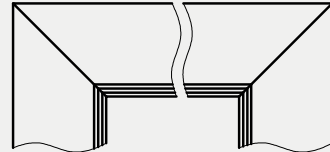

ORB łączenie pod kątem 90°**

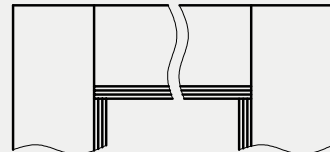

** łączenie pod kątem 90° dostępne w kolorze: biała mat, czarna mat, biały malowany akrylowy UV, sosna biała, dąb piaskowy, dąb polski 3D, biały lakier, czarny lakier i dekory z kolekcji LUX i WOOD

Przekrój poziomy ORB

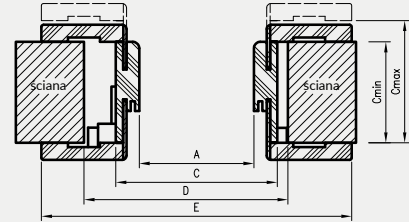

D - wymagana szerokość otworu w murze

do drzwi dwuskrzydłowych

	A	C	D	E
120	1274	1318	1378	1458
130	1374	1418	1478	1558
140	1474	1518	1578	1658
150	1574	1618	1678	1758
160	1674	1718	1778	1858
170	1774	1818	1878	1958
180	1874	1918	1978	2058

do drzwi jednoskrzydłowych

	A	C	D	E
60	627	671	711	811
70	727	771	811	911
80	827	871	911	1011
90	927	971	1011	1111
100	1027	1071	1111	1211

* Ościeżnica 075-095 ma odmienny przekrój, dla grubości muru 75-89 mm konieczne będzie samodzielne skrócenie pióra kątownika ruchomego.

CENY OŚCIEŻNIC REGULOWANYCH BEZPRZYLGOWYCH

Cmin	Cmax	CELL		3D		CPL		KOLEKCJA GRAFI, CLARO, LUX, WOOD	
		netto	brutto	netto	brutto	netto	brutto	netto	brutto
75	95	735 zł	904,05 zł	991 zł	1218,93 zł	751 zł	923,73 zł	1102 zł	1355,46 zł
95	115	749 zł	921,27 zł	1011 zł	1243,53 zł	768 zł	944,64 zł	1123 zł	1381,29 zł
120	140	759 zł	933,57 zł	1031 zł	1268,13 zł	780 zł	959,40 zł	1145 zł	1408,35 zł
140	160	773 zł	950,79 zł	1049 zł	1290,27 zł	795 zł	977,85 zł	1166 zł	1434,18 zł
160	180	785 zł	965,55 zł	1068 zł	1313,64 zł	807 zł	992,61 zł	1188 zł	1461,24 zł
180	200	800 zł	984,00 zł	1086 zł	1335,78 zł	823 zł	1012,29 zł	1208 zł	1485,84 zł
200	220	812 zł	998,76 zł	1106 zł	1360,38 zł	836 zł	1028,28 zł	1229 zł	1511,67 zł
220	240	824 zł	1013,52 zł	1125 zł	1383,75 zł	849 zł	1044,27 zł	1251 zł	1538,73 zł
240	260	836 zł	1028,28 zł	1143 zł	1405,89 zł	861 zł	1059,03 zł	1272 zł	1564,56 zł
260	280	849 zł	1044,27 zł	1158 zł	1424,34 zł	875 zł	1076,25 zł	1293 zł	1590,39 zł
280	300	861 zł	1059,03 zł	1177 zł	1447,71 zł	889 zł	1093,47 zł	1311 zł	1612,53 zł
300	320	875 zł	1076,25 zł	1199 zł	1474,77 zł	899 zł	1105,77 zł	1333 zł	1639,59 zł

Ceny zawierają 2 zawiasy z płytkami mocującymi.

Cena ościeżnicy do drzwi dwuskrzydłowych: +50% (w przypadku użycia 3 zawiasów dopłata dodatkowa 226 zł | 277,98 zł)

» Dopłata za trzeci zawias Estetic 80 112 zł | 137,76 zł

» Dopłata za kąt łączenia 90° w kolorze: biała mat, czarna mat, biały lakier akrylowy UV, sosna biała, dąb piaskowy, dąb polski 3D, biały lakier, czarny lakier i dekory z kolekcji LUX i WOOD 37 zł | 45,51 zł

OŚCIEŻNICE REGULOWANE

BEZPRZYLGOWE O ZMIENNYCH WYSOKOŚCIACH

W związku z zainteresowaniem Klientów drzwiami bezprzylgowymi w wymiarach niestandardowych wprowadziliśmy do oferty kolekcje Modern, Plus oraz model skrzydła Standard 10 z ościeżnicą regulowaną bezprzylgową w 3 dodatkowych wariantach wysokości. Konstrukcja ościeżnicy jest taka sama jak ościeżnicy regulowanej bezprzylgowej (różnią się tylko wysokością).

ZASTOSOWANIE

Ościeżnica regulowana bezprzylgowa o zmiennych wysokościach może być zastosowana do skrzydeł bezprzylgowych Standard 10, Modern, Plus w trzech dodatkowych opcjach wysokości skrzydła: 1983 mm, 2110 mm i 2240 mm.

ZAWARTOŚĆ KOMPLETU

Belka główna (element poziomy i dwa pionowe wraz z elementami maskującymi), uszczelka drzwiowa, zestaw zawiasów, komplet elementów przeznaczonych do zmontowania ościeżnicy wg dołączonej instrukcji.

Ościeżnice pakowane są w opakowania kartonowe.

Wszystkie ościeżnice w 3 dodatkowych opcjach wysokości mogą być wyposażone w 2 lub 3 zawiasy.

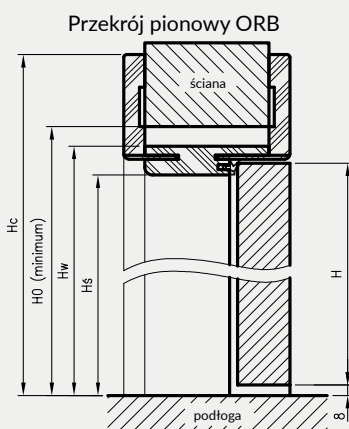
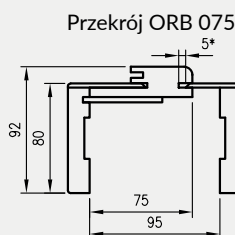
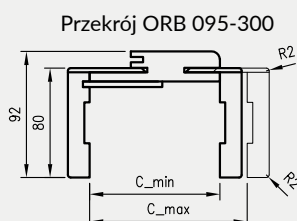

H	Hs	Hw	H0	Hc
1983	1982	2004	2019	2074
2110	2109	2131	2146	2201
2240	2239	2261	2276	2331

H0 - wymagana wysokość otworu w murze

Przekrój poziomy ORB

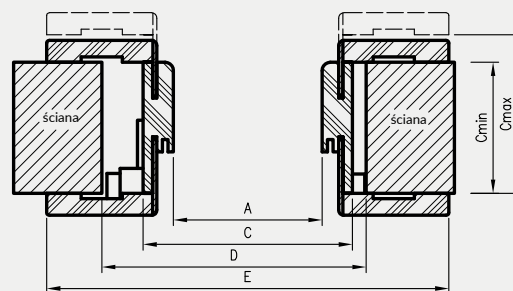

* **UWAGA:** ościeżnica 075-095 ma odmienny przekrój, dla grubości muru 75-89 mm konieczne będzie samodzielne skrócenie pióra kątownika ruchomego

CENY OŚCIEŻNIC REGULOWANYCH BEZPRZYLGOWYCH O ZMIENNYCH WYSOKOŚCIACH

Grubość muru		P czł.				P czł.			
		wysokość skrzydła 1983 i 2043		wysokość skrzydła 2110 i 2240		wysokość skrzydła 1983 i 2043		wysokość skrzydła 2110 i 2240	
Cmin	Cmax	netto	brutto	netto	brutto	netto	brutto	netto	brutto
75	95	735 zł	904,05 zł	803 zł	987,69 zł	751 zł	923,73 zł	817 zł	1004,91 zł
95	115	749 zł	921,27 zł	818 zł	1006,14 zł	768 zł	944,64 zł	836 zł	1028,28 zł
120	140	759 zł	933,57 zł	833 zł	1024,59 zł	780 zł	959,40 zł	850 zł	1045,50 zł
140	160	773 zł	950,79 zł	849 zł	1044,27 zł	795 zł	977,85 zł	869 zł	1068,87 zł
160	180	785 zł	965,55 zł	862 zł	1060,26 zł	807 zł	992,61 zł	886 zł	1089,78 zł
180	200	800 zł	984,00 zł	880 zł	1082,40 zł	823 zł	1012,29 zł	901 zł	1108,23 zł
200	220	812 zł	998,76 zł	895 zł	1100,85 zł	836 zł	1028,28 zł	921 zł	1132,83 zł
220	240	824 zł	1013,52 zł	910 zł	1119,30 zł	849 zł	1044,27 zł	932 zł	1146,36 zł
240	260	836 zł	1028,28 zł	925 zł	1137,75 zł	861 zł	1059,03 zł	949 zł	1167,27 zł
260	280	849 zł	1044,27 zł	939 zł	1154,97 zł	875 zł	1076,25 zł	965 zł	1186,95 zł
280	300	861 zł	1059,03 zł	957 zł	1177,11 zł	889 zł	1093,47 zł	982 zł	1207,86 zł
300	320	875 zł	1076,25 zł	968 zł	1190,64 zł	899 zł	1105,77 zł	996 zł	1225,08 zł

do drzwi jednoskrzydłowych

	A	C	D	E
60	627	671	711	811
70	727	771	811	911
80	827	871	911	1011
90	927	971	1011	1111
100	1027	1071	1111	1211

do drzwi dwuskrzydłowych

	A	C	D	E
120	1274	1318	1378	1458
130	1374	1418	1478	1558
140	1474	1518	1578	1658
150	1574	1618	1678	1758
160	1674	1718	1778	1858
170	1774	1818	1878	1958
180	1874	1918	1978	2058

D - wymagana szerokość otworu w murze

Ceny zawierają 2 zawiasy z płytkami mocującymi.

Cena ościeżnicy do drzwi dwuskrzydłowych: +50% (w przypadku użycia 3 zawiasów dopłata dodatkowa

» Dopłata za trzeci zawias Estetic 80

226 zł | 277,98 zł)

112 zł | 137,76 zł

OŚCIEŻNICE REGULOWANE

DO DRZWI Z ODWRÓCONĄ PRZYLGĄ

KONSTRUKCJA

Ościeżnica regulowana z odwróconą przylgą wykonana jest z wysokogatunkowej płyty drewnopochodnej. Od strony ekspozycyjnej malowana najwyższej jakości lakierami akrylowymi UV. Dla zapewnienia wysokiej jakości ościeżnic malowanych, przed lakierowaniem są one oklejone specjalnym materiałem stanowiącym jednolity podkład. Jej konstrukcja przystosowana jest do grubości skrzydła 40 mm i pozwala na zastosowanie do ścian o grubości od 90 - 290 mm.

ZASTOSOWANIE

Ościeżnica ma zastosowanie do drzwi z odwróconą przylgą, z kolekcji: Uni, Binito, Fargo.

ZAWARTOŚĆ KOMPLETU

Belka główna (element poziomy i dwa pionowe), kątownik T80 (poziomy i dwa pionowe), uszczelka drzwiowa, zestaw dwóch zawiasów TECTUS 240 3D, zaczep zamka magnetycznego, komplet elementów przeznaczonych do zmontowania ościeżnicy wg dołączonej instrukcji. Ościeżnice pakowane są w opakowania kartonowe.



Profil ościeżnicy

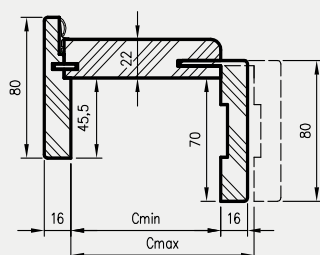

Przekrój pionowy ORO

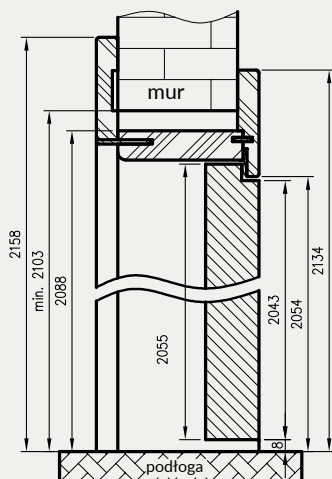

Wymagana wysokość otworu w murze = 2103 mm

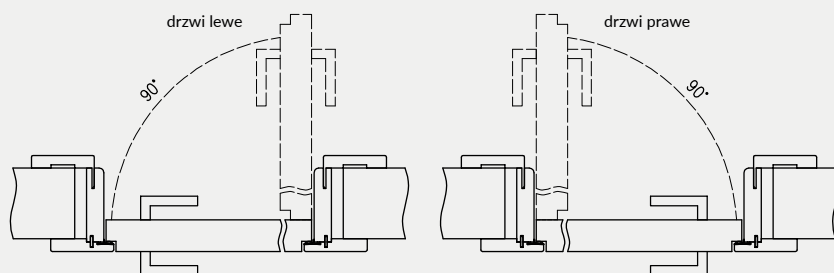

Przekrój poziomy ORO

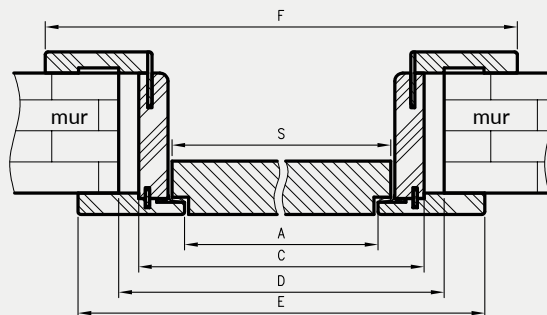

D - wymagana szerokość otworu w murze



zawias TECTUS 240 3D

CENY OŚCIEŻNIC REGULOWANYCH Z ODWRÓCONĄ PRZYLGĄ

	A	C	D	E	F	S
60	625	694	724	785	834	644
70	725	794	824	885	934	744
80	825	894	924	985	1034	844
90	925	994	1024	1085	1134	944
100	1025	1094	1124	1185	1234	1044

Dekor

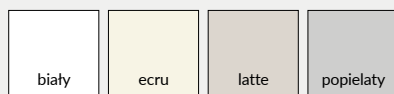

biały lakier akrylowy UV - RAL 9003
 ecru - RAL 9001
 latte - Flügler 4362, NCS S1505-Y50R
 popielaty - RAL 7035

Cmin	Cmax	netto	brutto
90	110	1317 zł	1619,91 zł
110	130	1337 zł	1644,51 zł
130	150	1355 zł	1666,65 zł
150	170	1373 zł	1688,79 zł
170	190	1389 zł	1708,47 zł
190	210	1409 zł	1733,07 zł
210	230	1427 zł	1755,21 zł
230	250	1443 zł	1774,89 zł
250	270	1460 zł	1795,80 zł
270	290	1477 zł	1816,71 zł



UNI 10 - biały

Ceny dwóch belek pionowych

Grubość muru		netto	brutto
Cmin	Cmax		
75	95	892 zł	1097,16 zł
95	115	911 zł	1120,53 zł
120	140	928 zł	1141,44 zł
140	160	944 zł	1161,12 zł
160	180	961 zł	1182,03 zł
180	200	978 zł	1202,94 zł
200	220	994 zł	1222,62 zł
220	240	1013 zł	1245,99 zł
240	260	1030 zł	1266,90 zł
260	280	1045 zł	1285,35 zł
280	300	1060 zł	1303,80 zł
300	320	1078 zł	1325,94 zł

Ceny zawierają 2 zawiasy z płytkami mocującymi.
 Doplata za trzeci zawias Estetic 80 112 zł | 137,76 zł

Ceny belek górnych z panelami kątowymi

Wielkość paneli górnych	Strona A	Strona B	Cena netto	Cena brutto
80 mm(x2)	80	80	183 zł	225,09 zł
180 mm(x2)	180	180	262 zł	322,26 zł
900 mm(x2)	900	900	526 zł	646,98 zł
80/180 mm (1/1)	80	180	223 zł	274,29 zł
180/80 mm (1/1)	180	80	223 zł	274,29 zł
80/900 mm (1/1)	80	900	355 zł	436,65 zł
900/80 mm (1/1)	900	80	355 zł	436,65 zł
180/900 mm (1/1)	180	900	394 zł	484,62 zł
900/180 mm (1/1)	900	180	394 zł	484,62 zł

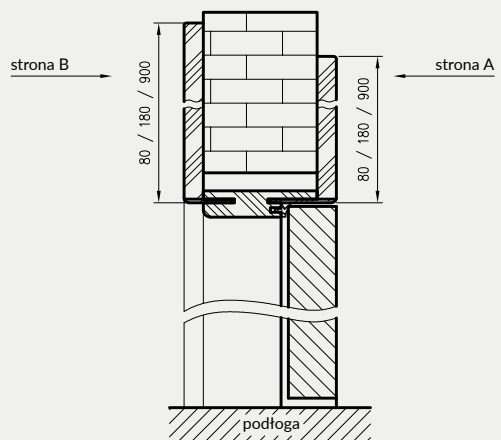

Dekor	biały	ecru	latte	popielaty
-------	-------	------	-------	-----------

biały lakier akrylowy UV - RAL 9003
 ecru - RAL 9001
 latte - Flugger 4362, NCS S1505-Y50R
 popielaty - RAL 7035

cena kompletu = cena dwóch belek pionowych + cena belki górnej z panelami kątowymi

OŚCIEŻNICE REGULOWANE

BEZPRZYLGOWE Z PANELAMI KĄTOWYMI

KONSTRUKCJA

Ościeżnica regulowana bezprzylgowa wykonana jest z wysokogatunkowej płyty drewnopochodnej. Od strony ekspozycyjnej pokryta jest w całości specjalną folią i następnie malowana. Jej konstrukcja przystosowana jest do grubości skrzydła 40 mm i pozwala na zastosowanie do ścian o grubości od 75 - 320 mm. W nadprożu po obu stronach ościeżnicy wykonane są specjalne panele kątowe o wymiarach do wyboru: 80 mm, 180 mm lub 900 mm.

ZASTOSOWANIE

Ościeżnica regulowana bezprzylgowa z panelami kątowymi ma zastosowanie do kolekcji malowanych DRE w wersji bezprzylgowej rozwiernej.

ZAWARTOŚĆ KOMPLETU

Belki pionowe z szerokim kątownikiem (80 mm) o małych promieniach zaokrąglenia profilu przekroju poprzecznego (R2), belka górna z panelami kątowymi do wyboru, uszczelka drzwiowa, zestaw zawiasów, komplet elementów przeznaczonych do zmontowania ościeżnicy wg dołączonej instrukcji. Ościeżnice pakowane są w opakowania kartonowe.

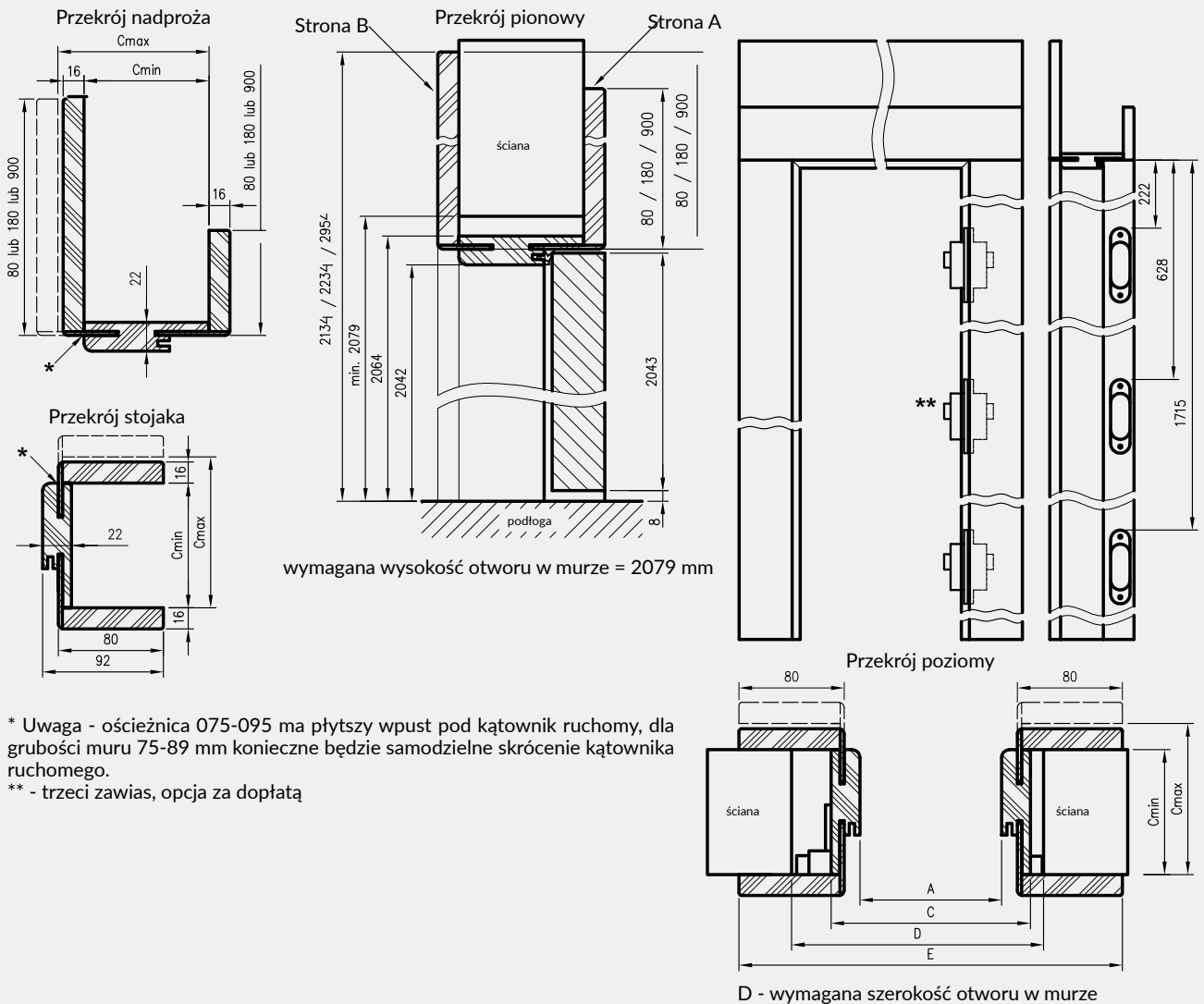

* Uwaga - ościeżnica 075-095 ma płytkę wpust pod kątownik ruchomy, dla grubości muru 75-89 mm konieczne będzie samodzielne skrócenie kątownika ruchomego.

** - trzeci zawias, opcja za dopłatą

do drzwi jednoskrzydłowych

	A	C	D	E
60	627	671	711	811
70	727	771	811	911
80	827	871	911	1011
90	927	971	1011	1111
100	1027	1071	1111	1211

TUNEL REGULOWANY

Z KĄTOWNIKIEM K63, T63, T80

Tunel regulowany to ozdobna zabudowa przejścia w murze. Może być stosowany jako samodzielne rozwiązanie lub jako integralna część systemu przesuwnej naściennych NT.

Tunel regulowany jest produktem wizualnie zbliżonym do ościeżnicy regulowanej, z kilkoma różnicami:

- » brak możliwości zamontowania zawiasów
- » brak blachy zaczepowej
- » brak frezowania pod uszczelkę różna wysokość i rozpiętość kątowników przednich i tylnych (wartość E i F w tabelach)



Przekrój TUN z ką. K63

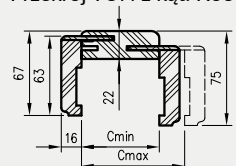

Przekrój TUN z ką. T80

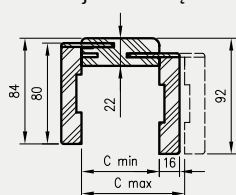

Przekrój TUN z ką. T63

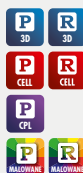
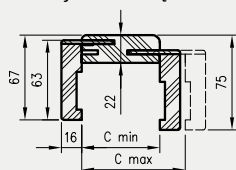

Przekrój pionowy tunelu regulowanego z ką. T80

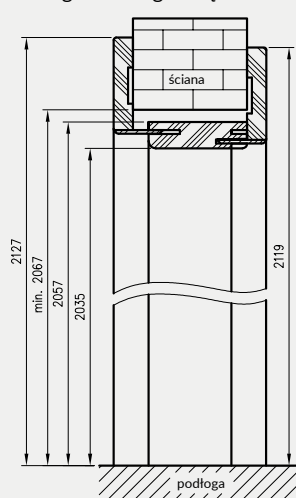

Przekrój pionowy tunelu regulowanego z ką. K63 lub T63

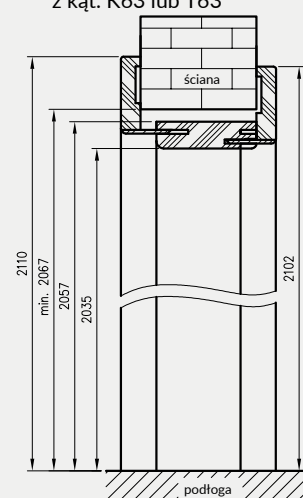

wymagana wysokość otworu w murze 2067 mm

Przekrój poprzeczny TUN

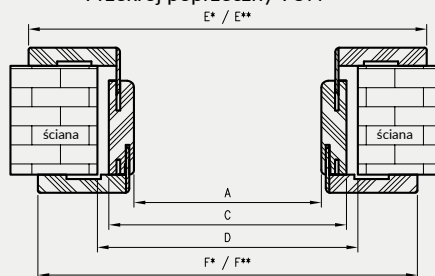

UWAGA: Dla zapewnienia wysokiej jakości tuneli malowanych, przed lakierowaniem są one oklejone specjalnym materiałem stanowiącym jednolity podkład.

Tunel regulowany pojedynczy

symbol	60	70	80	90	100
A	600	700	800	900	1000
C	644	744	844	944	1044
D	664	764	864	964	1064
E*	750	850	950	1050	1150
E**	784	884	984	1084	1184
F*	734	834	934	1034	1134
F**	768	868	968	1068	1168

Tunel regulowany podwójny

symbol	120	130	140	150	160	170	180	190	200
A	1200	1300	1400	1500	1600	1700	1800	1900	2000
C	1244	1344	1444	1544	1644	1744	1844	1944	2044
D	1264	1364	1464	1564	1664	1764	1864	1964	2064
E*	1350	1450	1550	1650	1750	1850	1950	2050	2150
E**	1384	1484	1584	1684	1784	1884	1984	2084	2184
F*	1334	1434	1534	1634	1734	1834	1934	2034	2134
F**	1368	1468	1568	1668	1768	1868	1968	2068	2168

D - wymagana szerokość otworu w murze
 * dotyczy Tunelu Regulowanego z ką. T63, K63
 ** dotyczy Tunelu Regulowanego z ką. T80

CENY TUNELU REGULOWANEGO

		TUN Malowane z ką. K63		TUN CPL z ką. T63, T80		TUN malowane z ką. T63, T80		TUN Finish z ką. K63	
Grubość muru									
Cmin	Cmax	netto	brutto	netto	brutto	netto	brutto	netto	brutto
62	82	538 zł	661,74 zł	386 zł	474,78 zł	565 zł	694,95 zł	289 zł	355,47 zł
82	102	557 zł	685,11 zł	405 zł	498,15 zł	589 zł	724,47 zł	304 zł	373,92 zł
107	127	579 zł	712,17 zł	419 zł	515,37 zł	611 zł	751,53 zł	315 zł	387,45 zł
127	147	602 zł	740,46 zł	437 zł	537,51 zł	629 zł	773,67 zł	323 zł	397,29 zł
147	167	622 zł	765,06 zł	447 zł	549,81 zł	650 zł	799,50 zł	333 zł	409,59 zł
167	187	642 zł	789,66 zł	465 zł	571,95 zł	672 zł	826,56 zł	348 zł	428,04 zł
187	207	666 zł	819,18 zł	482 zł	592,86 zł	693 zł	852,39 zł	358 zł	440,34 zł
207	227	683 zł	840,09 zł	496 zł	610,08 zł	715 zł	879,45 zł	369 zł	453,87 zł
227	247	702 zł	863,46 zł	510 zł	627,30 zł	734 zł	902,82 zł	383 zł	471,09 zł
247	267	726 zł	892,98 zł	523 zł	643,29 zł	751 zł	923,73 zł	392 zł	482,16 zł
267	287	746 zł	917,58 zł	543 zł	667,89 zł	776 zł	954,48 zł	403 zł	495,69 zł
287	307	768 zł	944,64 zł	553 zł	680,19 zł	796 zł	979,08 zł	415 zł	510,45 zł

CENY TUNELU REGULOWANEGO

		TUN Cell i 3D z ką. K63		TUN Cell i 3D z ką. T80, T63	
Grubość muru					
Cmin	Cmax	netto	brutto	netto	brutto
62	82	353 zł	434,19 zł	382 zł	469,86 zł
82	102	367 zł	451,41 zł	394 zł	484,62 zł
107	127	384 zł	472,32 zł	409 zł	503,07 zł
127	147	397 zł	488,31 zł	427 zł	525,21 zł
147	167	414 zł	509,22 zł	439 zł	539,97 zł
167	187	429 zł	527,67 zł	455 zł	559,65 zł
187	207	446 zł	548,58 zł	469 zł	576,87 zł
207	227	459 zł	564,57 zł	487 zł	599,01 zł
227	247	471 zł	579,33 zł	499 zł	613,77 zł
247	267	490 zł	602,70 zł	514 zł	632,22 zł
267	287	503 zł	618,69 zł	529 zł	650,67 zł
287	307	518 zł	637,14 zł	545 zł	670,35 zł

OPCJE ZA DOPŁATĄ

tunel do drzwi podwójnych: +30%

PANELE POSZERZAJĄCE

ZASTOSOWANIE

Panel poszerzający to składowa ozdobnej zabudowy przejścia w murze lub powiększenie możliwości instalowania ościeżnic przy grubych ścianach powyżej 320 mm. Panel jest poszerzeniem środkowych części ościeżnic regulowanych i tuneli regulowanych. Znajduje zastosowanie przy użyciu kątowników regulowanych, z wcześniej zamówionych ościeżnic lub tuneli z kątem łączenia 45°.

Panele poszerzające o zmiennych wysokościach występują tylko w grupie oklein Cell i CPL.

ZAWARTOŚĆ KOMPLETU

- » dwie belki pionowe
- » belka pozioma
- » trzy pióra łączące
- » akcesoria do łączenia belek

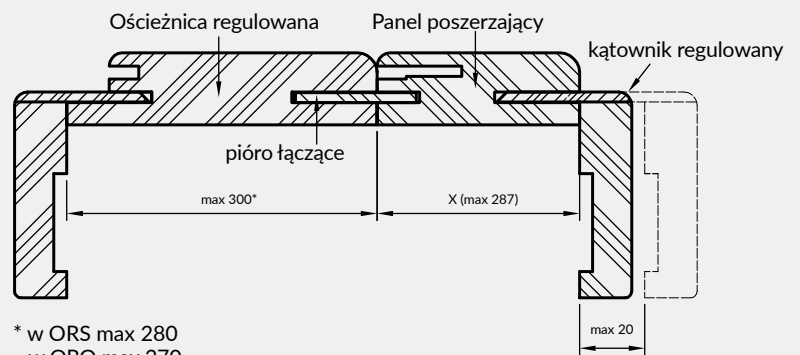
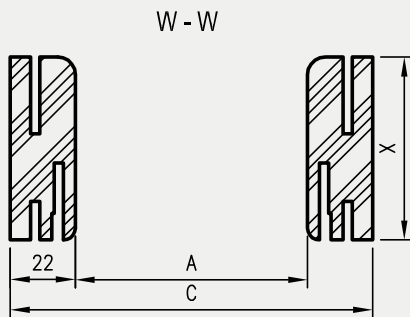
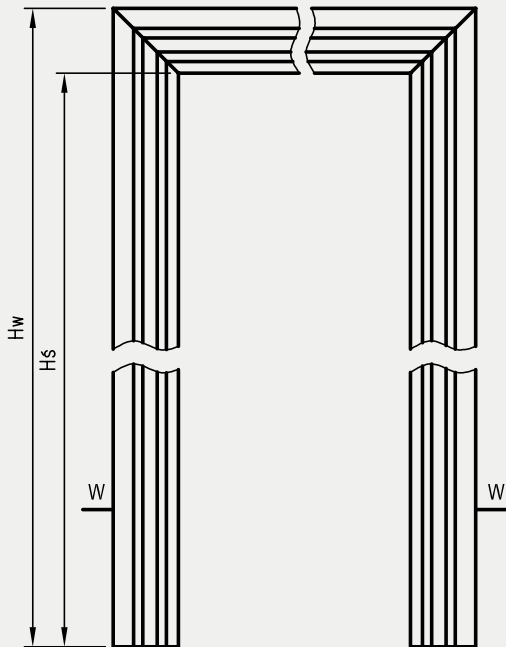

* w ORS max 280
w ORO max 270
w TUN max 287

warianty szerokości przekroju panela

X	062	082	107	127	147	167	187	207	227	247	267	287
---	-----	-----	-----	-----	-----	-----	-----	-----	-----	-----	-----	-----

PANELE POSZERZAJĄCE

Wymiary paneli poszerzających OR - ościeżnice regulowane do drzwi przyłgowych

warianty wysokości					do drzwi jednoskrzydłowych							do drzwi dwuskrzydłowych										
	PL	198X	211X	224X	„60”	„70”	„80”	„90”	„100”	„110”	„100d”	„110d”	„120”	„130”	„140”	„150”	„160”	„170”	„180”	„190”	„200”	
Hś	2029	1969	2096	2226	A	600	700	800	900	1000	1100	1035	1135	1235	1335	1435	1535	1635	1735	1835	1935	2035
Hw	2051	1991	2118	2248	C	644	744	844	944	1044	1144	1079	1179	1279	1379	1479	1579	1679	1779	1879	1979	2079

Wymiary paneli poszerzających ORB_45° - ościeżnice regulowane do drzwi bezprzylgowych 45°

warianty wysokości					do drzwi jednoskrzydłowych						do drzwi dwuskrzydłowych						
	PL	198X	211X	224X	„60”	„70”	„80”	„90”	„100”	„120”	„130”	„140”	„150”	„160”	„170”	„180”	
Hś	2042	1982	2109	2239	A	627	727	827	927	1027	1274	1374	1474	1574	1674	1774	1874
Hw	2064	2004	2131	2261	C	671	771	871	971	1071	1318	1418	1518	1618	1718	1818	1918

Wymiary paneli poszerzających TUN - tunele regulowane

PL		do drzwi jednoskrzydłowych						do drzwi dwuskrzydłowych								
		„60”	„70”	„80”	„90”	„100”	„120”	„130”	„140”	„150”	„160”	„170”	„180”	„190”	„200”	
Hś	2035	A	600	700	800	900	1000	1200	1300	1400	1500	1600	1700	1800	1900	2000
Hw	2057	C	644	744	844	944	1044	1244	1344	1444	1544	1644	1744	1844	1944	2044

Wymiary paneli poszerzających ORC - ościeżnice regulowane do drzwi szklanych

PL		„60”	„70”	„80”	„90”	
Hś	2035	A	600	700	800	900
Hw	2057	C	644	744	844	944

Wymiary paneli poszerzających ORS - ościeżnice regulowane do drzwi składanych

PL		„80”	„90”	„100”	
Hś	2029	A	806	906	1006
Hw	2051	C	850	950	1050

Wymiary paneli poszerzających ORO - ościeżnice regulowane do drzwi z odwróconą przylgą

PL		„60”	„70”	„80”	„90”	„100”	
Hś	2066	A	650	750	850	950	1050
Hw	2088	C	694	794	894	994	1094

CENY PANELE POSZERZAJĄCYCH

Szerokość panelu X	Panel Cell i 3D		Panel Finish		Panel Malowane		Panel CPL	
	netto	brutto	netto	brutto	netto	brutto	netto	brutto
62	285 zł	350,55 zł	218 zł	268,14 zł	424 zł	521,52 zł	293 zł	360,39 zł
82	296 zł	364,08 zł	227 zł	279,21 zł	441 zł	542,43 zł	304 zł	373,92 zł
107	307 zł	377,61 zł	235 zł	289,05 zł	457 zł	562,11 zł	314 zł	386,22 zł
127	320 zł	393,60 zł	243 zł	298,89 zł	472 zł	580,56 zł	329 zł	404,67 zł
147	330 zł	405,90 zł	251 zł	308,73 zł	487 zł	599,01 zł	337 zł	414,51 zł
167	341 zł	419,43 zł	261 zł	321,03 zł	505 zł	621,15 zł	350 zł	430,50 zł
187	353 zł	434,19 zł	268 zł	329,64 zł	519 zł	638,37 zł	361 zł	444,03 zł
207	365 zł	448,95 zł	278 zł	341,94 zł	537 zł	660,51 zł	375 zł	461,25 zł
227	374 zł	460,02 zł	286 zł	351,78 zł	550 zł	676,50 zł	383 zł	471,09 zł
247	385 zł	473,55 zł	295 zł	362,85 zł	564 zł	693,72 zł	393 zł	483,39 zł
267	397 zł	488,31 zł	304 zł	373,92 zł	582 zł	715,86 zł	408 zł	501,84 zł
287	409 zł	503,07 zł	311 zł	382,53 zł	598 zł	735,54 zł	415 zł	510,45 zł

CENY PANELE POSZERZAJĄCYCH O ZMIENNYCH WYSOKOŚCIACH

Szerokość panelu X	Panel Cell		Panel CPL	
	netto	brutto	netto	brutto
62	341 zł	419,43 zł	348 zł	428,04 zł
82	356 zł	437,88 zł	361 zł	444,03 zł
107	369 zł	453,87 zł	375 zł	461,25 zł
127	384 zł	472,32 zł	386 zł	474,78 zł
147	394 zł	484,62 zł	400 zł	492,00 zł
167	411 zł	505,53 zł	414 zł	509,22 zł
187	424 zł	521,52 zł	430 zł	528,90 zł
207	438 zł	538,74 zł	441 zł	542,43 zł
227	448 zł	551,04 zł	455 zł	559,65 zł
247	464 zł	570,72 zł	469 zł	576,87 zł
267	477 zł	586,71 zł	485 zł	596,55 zł
287	491 zł	603,93 zł	496 zł	610,08 zł

OPCJE ZA DOPŁATĄ

panel do drzwi podwójnych: +30%

OŚCIEŻNICE STALOWE STAŁE

KONSTRUKCJA

Ościeżnice stalowe wykonane są z blachy stalowej niskowęglowej o grubości 1,5 mm, zabezpieczonej lakierową, organiczną powłoką ochronną. Ościeżnica składa się z dwóch stojaków: zaczepowego i zawiasowego (w ościeżnicy do drzwi dwuskrzydłowych oba stojaki zawiasowe) oraz nadproża, połączonych ze sobą na stałe metodą spawania. Stojaki zawiasowe wyposażone są w gniazda zawiasowe, natomiast stojaki zaczepowe posiadają wycięcia pod język i zasuwki zamka dedykowanego skrzydła drzwiowego (zestaw zawiera uszczelkę przymykową). Profil ościeżnicy, jej wymiary, wyposażenie oraz kolorystyka, zależne są od wybranego wariantu - rodzaju drzwi do których ościeżnica ma być zastosowana.

ZASTOSOWANIE / RODZAJE OŚCIEŻNIC OSS (OŚCIEŻNIC STALOWYCH STAŁYCH)

OSS_STAND	OSS do drzwi wewnątrzlokalowych przylgowych
OSS_SZKLANE	OSS do drzwi szklanych wewnątrzlokalowych
OSS_ENTER	OSS do drzwi Enter, Enter Akustik, Revos
OSS_SOLID	OSS do drzwi Solid
OSS_SOLID_RC2	OSS do drzwi Solid RC2
OSS_ATHOS	OSS do drzwi Athos
OSS_FORCA	OSS do drzwi do drzwi Forca lub Forca B
OSS_OLIMP_EI30	OSS do drzwi Olimp EI-30

Wszystkie ościeżnice przeznaczone są do montażu na gotowej podłodze.

W STANDARDZIE OSS STAND

- » gniazda pod 2, 3, 4 lub 6 zawiasów
- » gniazdo zaczepu zamka głównego

W STANDARDZIE OSS SZKLANE

- » gniazda pod 2 zawiasy
- » gniazdo zaczepu zamka

W STANDARDZIE OSS ENTER

- » gniazda na 3 zawiasy
- » gniazdo zaczepu zamka głównego lub dodatkowo zamka górnego

W STANDARDZIE OSS SOLID

- » gniazda na 3 zawiasy
- » dodatkowe gniazda na bolce antywyważeniowe
- » gniazda zaczepów zamka listwowego SOLID

W STANDARDZIE OSS SOLID RC2

- » gniazda na 3 zawiasy trójdzielne
- » dodatkowe gniazda na bolce antywyważeniowe
- » gniazda zaczepów zamka listwowego SOLID

W STANDARDZIE OSS ATHOS, FORCA, FORCA B

- » gniazda na 3 zawiasy trójdzielne
- » dodatkowe gniazda na bolce antywyważeniowe
- » gniazda zaczepów zamka listwowego 5-punktowego (FORCA, FORCA B)
- » gniazdo zaczepu zamka głównego (ATHOS)

W STANDARDZIE OSS OLIMP EI30

- » gniazdo zaczepu zamka głównego
- » gniazda na 3 lub 6 zawiasów trójdzielnych (6 dla ościeżnic dwuskrzydłowych)



KOLORYSTYKA

Ościeżnice malowane są proszkowo w dwóch stopniach połysku: mat/drobna struktura lub półpołysk/gładka, dostępne w kolorach:

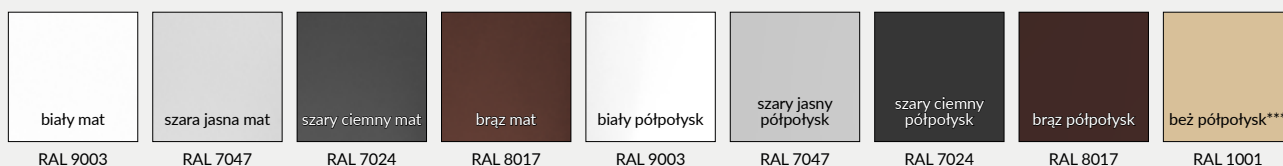

Kolory w dwóch stopniach połysku (mat/drobna struktura, półpołysk/gładka).

*** kolor beż dostępny tylko w półpołysku

OŚCIEŻNICE STALOWE STAŁE

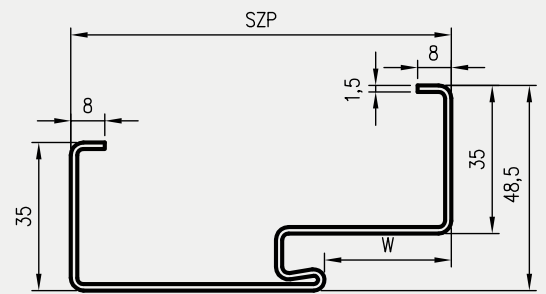
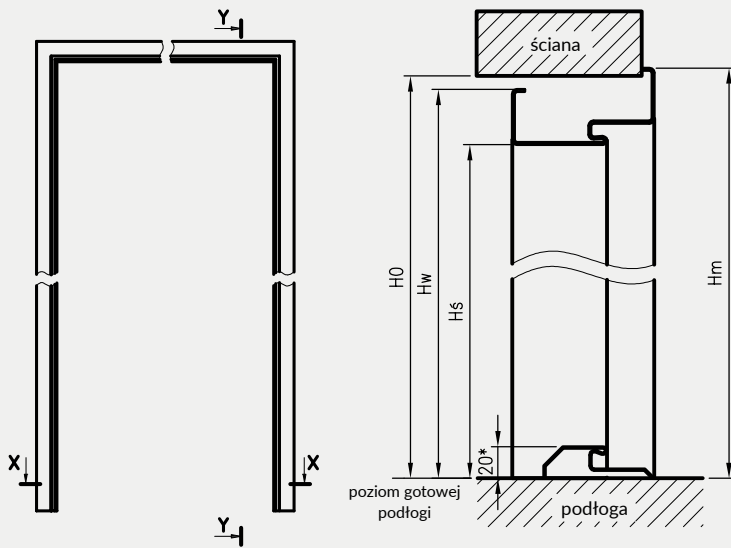

rodzaj ościeżnicy	H0	Hs	Hw	Hm	W	SZP
OSS STAND						
OSS ENTER	2071	2027,5*	2062,5	2076	30	90
OSS SOLID						
OSS SOLID RC2						
OSS SZKLANE	2077	2033,5	2068,5	2082	30	90
OSS ATHOS	2073	2029,5*	2064,5	2078	38	117
OSS FORCA						
OSS OLIMP EI30	2070	2025,5	2060,5	2074		

H0 - wysokość otworu montażowego

Hs - wysokość w świetle przejścia w ościeżnicy

* - przy zastosowaniu progu stalowego - faktyczna wysokość w świetle przejścia zmniejszy się o 20mm od podanej

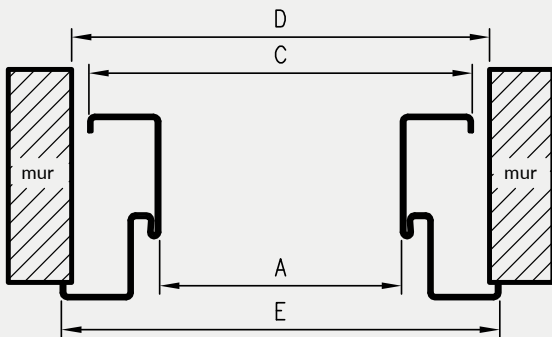

D - szerokość otworu montażowego

OSS OLIMP EI30 dla drzwi dwuskrzydłowych

symbol szer.	A	C	D	E
„160”	1634	1704	1721	1731
„170”	1734	1804	1821	1831
„180”	1834	1904	1921	1931
„190”	1934	2004	2021	2031
„200”	2034	2104	2121	2131
„210”	2134	2204	2221	2231
„220”	2234	2304	2321	2331

Wymiary szerokości OSS

symbol szer.	A	C	D	E	OSS STAND	OSS SZKLANE	OSS ENTER	OSS SOLID	OSS SOLID RC2	OSS ATHOS	OSS OLIMP EI30	OSS FORCA
„60”	600	670	687	697	•	•						
„70”	700	770	787	797	•	•	•					
„80”	800	870	887	897	•	•	•	•	•	•	•	•
„90”	900	970	987	997	•	•	•	•	•	•	•	•
„90E” ****	904	974	991	1001	•		•	•			•	•
„90E” ****	915	985	1002	1012						•	•	•
„100”	1000	1070	1087	1097	•		•	•	•	•	•	•
„110”	1100	1170	1187	1197	•		•			•	•	

**** - wymiar inwestycyjny „90E” odmienny dla drzwi technicznych i pozostałych

Wymiary OSS STAND dla drzwi dwuskrzydłowych

symbol szer.	A	C	D	E
„100d”	1032	1102	1119	1129
„110d”	1132	1202	1219	1129
„120”	1232	1302	1319	1329
„130”	1332	1402	1419	1429
„140”	1432	1502	1519	1529
„150”	1532	1602	1619	1629
„160”	1632	1702	1719	1729
„170”	1732	1802	1819	1829
„180”	1832	1902	1919	1929
„190”	1932	2002	2019	2029
„200”	2032	2102	2119	2129

Ceny ościeżnic

rodzaj ościeżnicy	cena netto	cena brutto	Dopłata za wzmocnienie pod samozamykacz
OSS STAND szer. „60” - „110” szer. „100d” - „200” *	467 zł 623 zł	574,41 zł 766,29 zł	+33 zł netto / 40,59 zł brutto
OSS SZKLANE szer. „60” - „90”	467 zł	574,41 zł	
OSS ENTER OSS SOLID	467 zł	574,41 zł	
OSS SOLID RC2	580 zł	713,40 zł	
OSS ATHOS	751 zł	923,73 zł	w standardzie / brak dopłaty
OSS FORCA	767 zł	943,41 zł	
OSS FORCA B**	712 zł	875,76 zł	

Ceny ościeżnic OSS OLIMP EI30

szerokość	cena netto	cena brutto
„80”, „90”, „90E”	751 zł	923,73 zł
„100”, „110”	787 zł	968,01 zł
„160” - „200”	1169 zł	1437,87 zł
„210” - „220”	1292 zł	1589,16 zł

** - OSS FORCA B - to wariant OSS FORCA do drzwi Forca B (bez ognioodporności)

* - ościeżnice OSS STAND do drzwi dwuskrzydłowych szer. „100d” - „200”

OŚCIEŻNICE STALOWE REGULOWANE

Istotą ościeżnicy regulowanej jest to że umożliwia finalną zabudowę ościeża, bez konieczności wykonywania obróbek murarskich. Wysunięcie kątownika domykającego ościeżnice pozwala na regulację w zakresie +30mm

ZASTOSOWANIE / RODZAJE OŚCIEŻNIC OSR (OŚCIEŻNIC STALOWYCH REGULOWANYCH)

OSR_STAND	OSR do drzwi wewnątrzlokalowych przylgowych
OSR_SZKLANE	OSR do drzwi szklanych wewnątrzlokalowych
OSR_ENTER	OSR do drzwi Enter, Enter Akustik, Revos
OSR_SOLID	OSR do drzwi Solid
OSR_SOLID_RC2	OSR do drzwi Solid RC2
OSR_ATHOS	OSR do drzwi Athos
OSR_FORCA	OSR do drzwi Forca lub Forca B
OSR_OLIMP	OSR do drzwi Olimp EI 30

Wszystkie ościeżnice przeznaczone są do montażu na gotowej podłodze. Ościeżnice mają zastosowanie do ścian o grubości 95-305mm lub 103-313mm w przypadku OSR FORCA, OSR ATHOS i OSR OLIMP. Dla danej grubości ściany należy wybrać właściwy wariant ościeżnicy, którego zakres Cmin - Cmax zawierał będzie grubość gotowej ściany

KONSTRUKCJA

Ościeżnice stalowe wykonane są z blachy stalowej niskowęglowej o grubości 1,5 mm, malowanej proszkowo. Ościeżnica składa się z dwóch stojaków: zaczepowego i zawiasowego (w ościeżnicy do drzwi dwuskrzydłowych oba stojaki zawiasowe) oraz nadproża, połączonych ze sobą na stałe metodą spawania. Stojaki zawiasowe wyposażone są w gniazda zawiasowe, natomiast stojaki zaczepowe posiadają wycięcia pod język i zasuwki zamka dedykowanego skrzydła drzwiowego (zestaw zawiera uszczelkę przymykową). Zewnętrzna oraz wewnętrzna strona ościeżnicy zabezpieczona jest lakierową, organiczną powłoką ochronną. Profil ościeżnicy, jej wymiary oraz wyposażenie zależne są od wybranego wariantu - rodzaju drzwi do których ościeżnica ma być zastosowana

W STANDARDZIE OSR STAND

- » gniazda pod 2, 3, 4 lub 6 zawiasów
- » gniazdo zaczepu zamka głównego

W STANDARDZIE OSR SZKLANE

- » gniazda pod 2 zawiasy
- » gniazdo zaczepu zamka

W STANDARDZIE OSR ENTER

- » gniazda na 3 zawiasy
- » gniazdo zaczepu zamka głównego lub dodatkowo zamka górnego

W STANDARDZIE OSR SOLID

- » gniazda na 3 zawiasy
- » dodatkowe gniazda na bolce antywyważeniowe
- » gniazda zaczepów zamka listwowego SOLID

W STANDARDZIE OSR SOLID RC2

- » gniazda na 3 zawiasy trójdzielne
- » dodatkowe gniazda na bolce antywyważeniowe
- » gniazda zaczepów zamka listwowego SOLID

W STANDARDZIE OSR ATHOS, FORCA, FORCA B

- » gniazda na 3 zawiasy trójdzielne
- » dodatkowe gniazda na bolce antywyważeniowe
- » gniazda zaczepów zamka listwowego 5-punktowego (FORCA, FORCA B)
- » gniazdo zaczepu zamka głównego (ATHOS)

W STANDARDZIE OSR OLIMP EI 30

- » gniazda pod 3 zawiasy trójdzielne
- » gniazdo zaczepu zamka głównego

KOLORYSTYKA

Ościeżnice malowane są proszkowo w dwóch stopniach połysku: mat/drobna struktura lub półpołysk/gładka, dostępne w kolorach:

Kolory w dwóch stopniach połysku (mat/drobna struktura, półpołysk/gładka).

*** kolor beż dostępny tylko w półpołysku

								
biały mat	szara jasna mat	szary ciemny mat	brąz mat	biały półpołysk	szary jasny półpołysk	szary ciemny półpołysk	brąz półpołysk	beż półpołysk***
RAL 9003	RAL 7047	RAL 7024	RAL 8017	RAL 9003	RAL 7047	RAL 7024	RAL 8017	RAL 1001



OŚCIEŻNICE STALOWE REGULOWANE

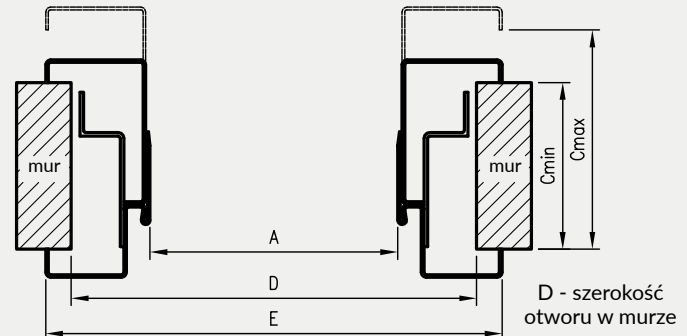
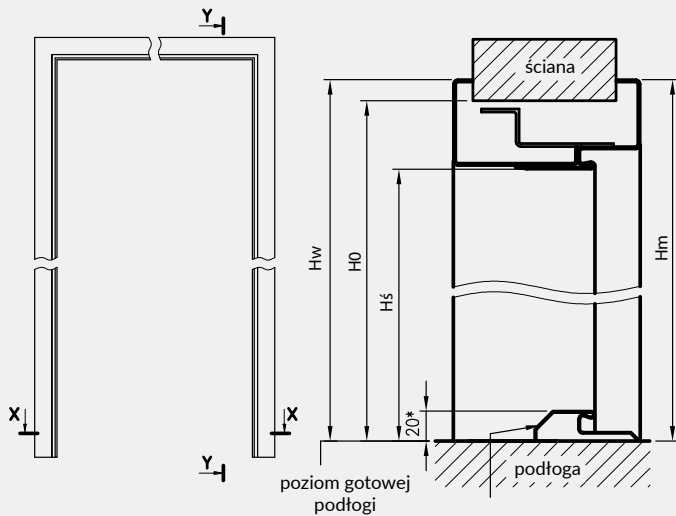

* - przy zastosowaniu progu stalowego - faktyczna wysokość w świetle przejścia zmniejszy się o 20mm od podanej

Profil ościeżnicy OSR z kątownikiem domykającym T57

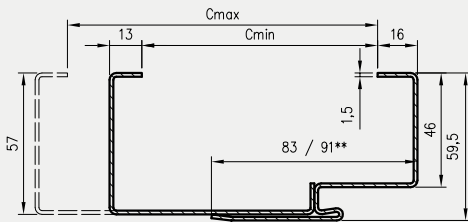

** 91 dla OSS ATHOS, OSR FORCA, OSR FORCA B i OSR OLIMP EI 30

Wymiary szerokości OSR

symbol szer.	A	D	E	OSR STAND	OSR SZKLANE	OSR ENTER	OSR SOLID	OSR SOLID RC2	OSR ATHOS	OSR OLIMP EI 30	OSR FORCA
„60”	600	690	719	•	•						
„70”	700	790	819	•	•	•					
„80”	800	890	919	•	•	•	•	•	•	•	•
„90”	900	990	1019	•	•	•	•	•	•	•	•
„90E” ****	904	994	1023	•	•	•	•				
„90E” ****	915	1005	1034					•	•	•	•
„100”	1000	1090	1119	•	•	•	•	•	•	•	•
„110”	1100	1190	1219	•	•	•	•	•	•	•	•

Wymiary OSR STAND dla drzwi dwuskrzydłowych

symbol szer.	A	D	E
„100d”	1032	1122	1151
„110d”	1132	1222	1251
„120”	1232	1322	1351
„130”	1332	1422	1451
„140”	1432	1522	1551
„150”	1532	1622	1651
„160”	1632	1722	1751
„170”	1732	1822	1851
„180”	1832	1922	1951
„190”	1932	2022	2051
„200”	2032	2122	2151

Wzmocnienie pod samozamykacz - dopłata

rodzaj ościeżnicy	netto	brutto
OSR STAND	33 zł	40,59 zł
OSR ENTER		
OSR SOLID		
OSR SOLID RC2		
OSR ATHOS		
OSR OLIMP EI 30	w standardzie / brak dopłaty	
OSR FORCA	w standardzie / brak dopłaty	

rodzaj ościeżnicy	H0	HŚ	Hw	Hm	W
OSR STAND					
OSR ENTER	2073	2027,5*	2088	2087	30
OSR SOLID					
OSR SOLID RC2					
OSS SZKLANE					
OSS SZKLANE	2079	2033,5	2094	2093	30
OSR ATHOS	2073	2027,5*	2088	2087	38
OSR FORCA					
OSR OLIMP EI30					

H0 - wysokość otworu montażowego
HŚ - wysokość w świetle przejścia w ościeżnicy
* - przy zastosowaniu progu stalowego - faktyczna wysokość w świetle przejścia zmniejszy się o 20mm od podanej

Ceny ościeżnic

		OSR ENTER, OSR SOLID, OSR STAND***, OSR SZKLANE				OSR SOLID RC2				OSR STAND do drzwi dwuskrzydłowych	
grubość muru		szerokość 60-90E		szerokość 100 i 110		szerokość 80-90E		szerokość 100		100d, 110d, 120-200	
Cmin	Cmax	netto	brutto	netto	brutto	netto	brutto	netto	brutto	netto	brutto
95	125	718 zł	883,14 zł	818 zł	1006,14 zł	832 zł	1023,36 zł	931 zł	1145,13 zł	1030 zł	1266,90 zł
125	155	762 zł	937,26 zł	859 zł	1056,57 zł	875 zł	1076,25 zł	974 zł	1198,02 zł	1089 zł	1339,47 zł
155	185	802 zł	986,46 zł	902 zł	1109,46 zł	915 zł	1125,45 zł	1015 zł	1248,45 zł	1148 zł	1412,04 zł
185	215	884 zł	1087,32 zł	984 zł	1210,32 zł	998 zł	1227,54 zł	1099 zł	1351,77 zł	1208 zł	1485,84 zł
215	245	927 zł	1140,21 zł	1024 zł	1259,52 zł	1040 zł	1279,20 zł	1139 zł	1400,97 zł	1266 zł	1557,18 zł
245	275	967 zł	1189,41 zł	1067 zł	1312,41 zł	1082 zł	1330,86 zł	1180 zł	1451,40 zł	1326 zł	1630,98 zł
275	305	1009 zł	1241,07 zł	1108 zł	1362,84 zł	1123 zł	1381,29 zł	1222 zł	1503,06 zł	1386 zł	1704,78 zł

*** OSR ENTER „70” - „110”; OSR SOLID „80” - „100”
OSR SZKLANE „60” - „90”

		OSR FORCA				OSR FORCA B				OSR ATHOS, OSR OLIMP EI 30			
grubość muru		szerokość 80 - 90E		szerokość 100		szerokość 80 - 90E		szerokość 100		szerokość 80-90E		szerokość 100 i 110	
Cmin	C max	netto	brutto	netto	brutto	netto	brutto	netto	brutto	netto	brutto	netto	brutto
103	133	1108 zł	1362,84 zł	1208 zł	1485,84 zł	1053 zł	1295,19 zł	1153 zł	1418,19 zł	1092 zł	1343,16 zł	1192 zł	1466,16 zł
133	163	1152 zł	1416,96 zł	1250 zł	1537,50 zł	1097 zł	1349,31 zł	1195 zł	1469,85 zł	1136 zł	1397,28 zł	1234 zł	1517,82 zł
163	193	1193 zł	1467,39 zł	1293 zł	1590,39 zł	1138 zł	1399,74 zł	1238 zł	1522,74 zł	1177 zł	1447,71 zł	1277 zł	1570,71 zł
193	223	1274 zł	1567,02 zł	1375 zł	1691,25 zł	1219 zł	1499,37 zł	1320 zł	1623,60 zł	1258 zł	1547,34 zł	1359 zł	1671,57 zł
223	253	1317 zł	1619,91 zł	1415 zł	1740,45 zł	1262 zł	1552,26 zł	1360 zł	1672,80 zł	1301 zł	1600,23 zł	1399 zł	1720,77 zł
253	283	1358 zł	1670,34 zł	1458 zł	1793,34 zł	1303 zł	1602,69 zł	1403 zł	1725,69 zł	1342 zł	1650,66 zł	1442 zł	1773,66 zł
283	313	1399 zł	1720,77 zł	1498 zł	1842,54 zł	1344 zł	1653,12 zł	1443 zł	1774,89 zł	1383 zł	1701,09 zł	1482 zł	1822,86 zł

OŚCIEŻNICE STALOWE HYBRYDOWE

KONSTRUKCJA:

Ościeżnice stalowe hybrydowe to rozwiązanie łączące solidność konstrukcji metalowej z dodatkową funkcjonalnością pozwalającą na pełną zabudowę ościeża z zastosowaniem elementów ościeżnicy drewnopochodnej, wykończonych laminatem CPL. Ościeżnica hybrydowa to połączenie ościeżnicy metalowej o stałej szerokości, panela drewnopochodnego występującego w 11 wariantach szerokości oraz kątownika maskującego. Rozwiązanie to pozwala na zabudowę ościeża o grubości 137-337 mm (145-345 dla drzwi technicznych) oraz na regulację kątownikiem do 20mm.

Profil ościeżnicy, jej wymiary oraz wyposażenie zależne są od wybranego wariantu - rodzaju drzwi do których ościeżnica ma być zastosowana.

ZASTOSOWANIE / RODZAJE OŚCIEŻNIC OSH (OŚCIEŻNIC STALOWYCH HYBRYDOWYCH)

OSH_STAND	OSH do drzwi wewnątrzlokalowych przylgowych
OSH_SZKLANE	OSH do drzwi szklanych wewnątrzlokalowych
OSH_ENTER	OSH do drzwi Enter, Enter Akustik, Revos
OSH_SOLID	OSH do drzwi Solid
OSH_SOLID_RC2	OSH do drzwi Solid RC2
OSH_ATHOS	OSH do drzwi Athos
OSH_FORCA	OSH do drzwi Forca lub Forca B
OSH_OLIMP	OSH do drzwi Olimp EI 30

Wszystkie ościeżnice przeznaczone są do montażu na gotowej podłodze.

W STANDARDZIE OSH STAND

- » gniazda pod 2 lub 3 zawiasy
- » gniazdo zaczepu zamka głównego
- W ościeżnicy do drzwi dwuskrzydłowych - gniazda pod 4 lub 6 zawiasów

W STANDARDZIE OSH SZKLANE

- » gniazda pod 2 zawiasy
- » gniazdo zaczepu zamka

W STANDARDZIE OSH ENTER

- » gniazda na 3 zawiasy
- » gniazdo zaczepu zamka głównego lub dodatkowo zamka górnego

W STANDARDZIE OSH SOLID

- » gniazda na 3 zawiasy
- » dodatkowe gniazda na bolce antywyważeniowe
- » gniazda zaczepów zamka listwowego SOLID

W STANDARDZIE OSH SOLID RC2

- » gniazda na 3 zawiasy trójdzielne
- » dodatkowe gniazda na bolce antywyważeniowe
- » gniazda zaczepów zamka listwowego SOLID

W STANDARDZIE OSH ATHOS, FORCA

- » gniazda na 3 zawiasy trójdzielne
- » dodatkowe gniazda na bolce antywyważeniowe
- » gniazda zaczepów zamka listwowego 5-punktowego (FORCA, FORCA B)
- » gniazdo zaczepu zamka głównego (ATHOS)

W STANDARDZIE OSH OLIMP EI30

- » gniazdo zaczepu zamka głównego
- » gniazda na 3 zawiasy trójdzielne



Kolorystyka

Część metalowa ościeżnicy malowana jest proszkowo w dwóch stopniach połysku: mat/drobna struktura lub półpołysk/gładka, dostępne w kolorach:

biały mat	szara jasna mat	szary ciemny mat	brąz mat	biały półpołysk	szary jasny półpołysk	szary ciemny półpołysk	brąz półpołysk	beż półpołysk***
RAL 9003	RAL 7047	RAL 7024	RAL 8017	RAL 9003	RAL 7047	RAL 7024	RAL 8017	RAL 1001

czarny mat	czarny półpołysk
RAL 9005	RAL 9005

*** kolor beż dostępny tylko w półpołysku

Panel regulowany z kątownikiem maskującym oklejony laminatem CPL z poniższej listy:

Laminat CPL							

OŚCIEŻNICE STALOWE HYBRYDOWE

Ościeżnice Stalowe Hybrydowe - wymiary

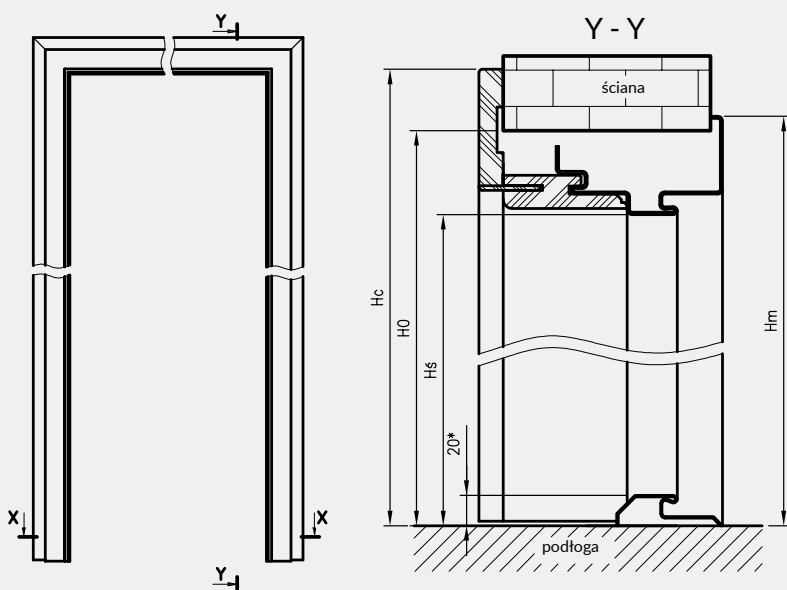

rodzaj ościeżnicy.	H0	Hs	Hm	Hc
OSH STAND	2083	2027,5*	2092,5	2124
OSH ENTER				
OSH SOLID				
OSH SOLID RC2				
OSH SZKLANE	2089	2033,5	2098,5	2130
OSH ATHOS	2085	2029,5*	2094,5	2126
OSH FORCA				
OSH OLIMP	2081	2025,5	2090	2122

H0 - wysokość otworu montażowego

Hs - wysokość w świetle przejścia w ościeżnicy

* - przy zastosowaniu progu stalowego - faktyczna wysokość w świetle przejścia zmniejszy się o 20mm od podanej

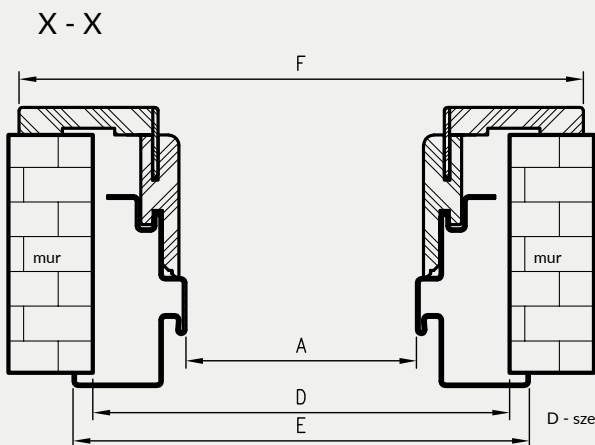

Wymiary szerokości ościeżnic

symbol szer.	A	D	E	F	OSH STAND	OSH SZKLANE	OSH ENTER	OSH SOLID	OSH SOLID RC2	OSH ATHOS	OSH FORCA	OSH OLIMP EI 30
„60”	600	710	730	792	•	•						
„70”	700	810	830	892	•	•	•					
„80”	800	910	930	992	•	•	•	•	•	•	•	•
„90”	900	1010	1030	1092	•	•	•	•	•	•	•	•
„90E” ****	904	1014	1034	1096	•		•	•	•			
„90E” ****	915	1025	1045	1107						•	•	•
„100”	1000	1110	1130	1192			•	•	•	•	•	•
„110”	1100	1210	1230	1292	•	•				•	•	•

**** - wymiar inwestycyjny "90E" odmienny dla drzwi technicznych i pozostałych

Wymiary OSH STAND dla drzwi dwuskrzydłowych

symbol szer.	A	D	E	F
„100d”	1032	1142	1162	1224
„110d”	1132	1242	1262	1324
„120”	1232	1342	1362	1424
„130”	1332	1442	1462	1524
„140”	1432	1542	1562	1624
„150”	1532	1642	1662	1724
„160”	1632	1742	1762	1824
„170”	1732	1842	1862	1924
„180”	1832	1942	1962	2024
„190”	1932	2042	2062	2124
„200”	2032	2142	2162	2224

Profil ościeżnicy

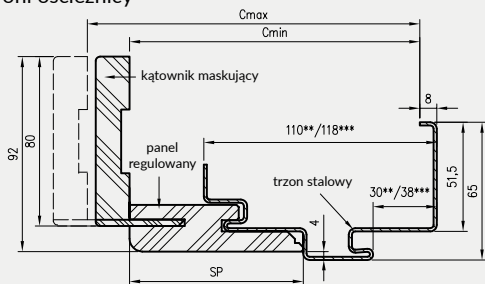

Dla określonej grubości ściany należy wybrać właściwy wariant panela regulowanego z kątownikiem maskującym (Cmin)

*** - wymiary dla OSH ATHOS, OSH FORCA i OSH OLIMP EI 30

** - wymiary dla pozostałych ościeżnic OSH

ceny części metalowej ościeżnicy

rodzaj ościeżnicy	cena netto	cena brutto	dopłata za wzmocnienie pod samozamykacz
OSH STAND szer. „60” - „100” szer. „100d” - „200”	494 zł 650 zł	607,62 zł 799,50 zł	
OSH SZKLANE szer. „60” - „90”	494 zł	607,62 zł	+33 zł netto / 40,59 zł brutto
OSH ENTER OSH SOLID	494 zł	607,62 zł	
OSH SOLID RC2	580 zł	713,40 zł	
OSH ATHOS, OSH OLIMP EI 30	751 zł	923,73 zł	
OSH OLIMP EI 30 „100” - „110”	787 zł	968,01 zł	w standardzie / brak dopłaty
OSH FORCA	767 zł	943,41 zł	
OSH FORCA B	712 zł	875,76 zł	

Ceny panelu regulowanego z kątownikiem maskującym

zakres grubości muru				SP	cena	
OSH ATHOS OSH FORCA OSH OLIMP EI 30		OSH STAND OSH SZKLANE OSH ENTER OSH SOLID OSH SOLID RC2			netto	brutto
wariant=Cmin	Cmax	wariant=Cmin	Cmax			
145	165	137	157	82	253 zł	311,19 zł
165	185	157	177	102	267 zł	328,41 zł
185	205	177	197	122	281 zł	345,63 zł
205	225	197	217	142	293 zł	360,39 zł
225	245	217	237	162	306 zł	376,38 zł
245	265	237	257	182	321 zł	394,83 zł
265	285	257	277	202	333 zł	409,59 zł
285	305	277	297	222	347 zł	426,81 zł
305	325	297	317	242	358 zł	440,34 zł
325	345	317	337	262	374 zł	460,02 zł
345	365	337	357	282	384 zł	472,32 zł

Cena dla drzwi dwuskrzydłowych: +30%

Ceny ościeżnicy = cena części metalowej + cena panelu regulowanego z kątownikiem maskującym

OSH FORCA B - to wariant OSH FORCA bez określonej ognioodporności



klamka MEDA - chrom błyszczący
 wstawki w kolorach DRE-Cell, 3D i CPL
 76 zł | 93,48 zł



szyld na klucz
 26 zł | 31,98 zł



szyld na patent
 26 zł | 31,98 zł



szyld łazienkowy
 41 zł | 50,43 zł

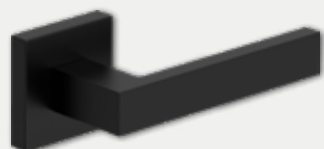

klamka QUBIK - czarny z powłoką antybakteryjną *
 95 zł | 116,85 zł



szyld na klucz
 39 zł | 47,97 zł



szyld na patent
 39 zł | 47,97 zł



szyld łazienkowy*
 62 zł | 76,26 zł



klamka CUBE SLIM - chrom szczotkowany
 155 zł | 190,65 zł



szyld na klucz
 54 zł | 66,42 zł



szyld na patent
 54 zł | 66,42 zł



szyld łazienkowy
 89 zł | 109,47 zł



klamka CUBE SLIM - mosiądz błyszczący
 171 zł | 210,33 zł



szyld na klucz
 56 zł | 68,88 zł



szyld na patent
 56 zł | 68,88 zł



szyld łazienkowy
 91 zł | 111,93 zł



klamka TOTAL - nikiel szczotkowany mat
 144 zł | 177,12 zł



szyld na klucz
 42 zł | 51,66 zł



szyld na patent
 42 zł | 51,66 zł



szyld łazienkowy
 72 zł | 88,56 zł



klamka IBIZA - czarny mat
 66 zł | 81,18 zł



szyld na klucz
 35 zł | 43,05 zł



szyld na patent
 35 zł | 43,05 zł



szyld łazienkowy
 49 zł | 60,27 zł



klamka CUBE - chrom błyszczący
 124 zł | 152,52 zł



szyld na klucz
 42 zł | 51,66 zł



szyld na patent
 42 zł | 51,66 zł



szyld łazienkowy
 72 zł | 88,56 zł



klamka CUBE - nikiel szczotkowany
 124 zł | 152,52 zł



szyld na klucz
 42 zł | 51,66 zł



szyld na patent
 42 zł | 51,66 zł



szyld łazienkowy
 72 zł | 88,56 zł

* - rękojeść klamki oraz pokrętła WC pokryte są powłoką antybakteryjną



klamka CUBE - czarny mat
131 zł | 161,13 zł



szyld na klucz
44 zł | 54,12 zł



szyld na patent
44 zł | 54,12 zł



szyld łazienkowy
80 zł | 98,40 zł



klamka MONDO - nikiel satyna
64 zł | 78,72 zł



szyld na klucz
30 zł | 36,90 zł



szyld na patent
30 zł | 36,90 zł



szyld łazienkowy
47 zł | 57,81 zł



klamka TREND - nikiel satyna
65 zł | 79,95 zł



szyld na klucz
30 zł | 36,90 zł



szyld na patent
30 zł | 36,90 zł



szyld łazienkowy
47 zł | 57,81 zł



klamka LINEA - chrom błyszczący
66 zł | 81,18 zł



szyld na klucz
26 zł | 31,98 zł



szyld na patent
26 zł | 31,98 zł



szyld łazienkowy
41 zł | 50,43 zł



klamka LINEA - nikiel satyna
66 zł | 81,18 zł



szyld na klucz
30 zł | 36,90 zł



szyld na patent
30 zł | 36,90 zł



szyld łazienkowy
47 zł | 57,81 zł



klamka BELLA SLIM - chrom błyszczący
147 zł | 180,81 zł



szyld na klucz
54 zł | 66,42 zł



szyld na patent
54 zł | 66,42 zł



szyld łazienkowy
89 zł | 109,47 zł



klamka BELLA SLIM - mosiądz błyszczący
162 zł | 199,26 zł



szyld na klucz
56 zł | 68,88 zł



szyld na patent
56 zł | 68,88 zł



szyld łazienkowy
91 zł | 111,93 zł



klamka ZORBA - chrom błyszczący/satyna
43 zł | 52,89 zł



szyld na klucz
19 zł | 23,37 zł



szyld na patent
19 zł | 23,37 zł



szyld łazienkowy
33 zł | 40,59 zł

KLAMKI



klamka JOWISZ - stal nierdzewna
43 zł | 52,89 zł



klamka NOVA - stal nierdzewna
47 zł | 57,81 zł



klamka PROXIMA - stal nierdzewna
50 zł | 61,50 zł



klamka TOPAZ - stal nierdzewna
50 zł | 61,50 zł



klamka TOPAZ - stal nierdzewna, czarny mat
96 zł | 118,08 zł



klamka ONYX M - stal nierdzewna
67 zł | 82,41 zł



klamka LUNA - chrom szczotkowany
108 zł | 132,84 zł



klamka LUNA - mosiądz błyszczący
108 zł | 132,84 zł



szyld na klucz
15 zł | 18,45 zł



szyld na patent
15 zł | 18,45 zł



szyld łazienkowy
35 zł | 43,05 zł



szyld na klucz
19 zł | 23,37 zł



szyld na patent
19 zł | 23,37 zł



szyld łazienkowy
39 zł | 47,97 zł



szyld na klucz
19 zł | 23,37 zł



szyld na patent
19 zł | 23,37 zł



szyld łazienkowy
39 zł | 47,97 zł



szyld na klucz
19 zł | 23,37 zł



szyld na patent
19 zł | 23,37 zł



szyld łazienkowy
39 zł | 47,97 zł



szyld na klucz
38 zł | 46,74 zł



szyld na patent
38 zł | 46,74 zł



szyld łazienkowy
72 zł | 88,56 zł



szyld na klucz
19 zł | 23,37 zł



szyld na patent
19 zł | 23,37 zł



szyld łazienkowy
39 zł | 47,97 zł



szyld na klucz
44 zł | 54,12 zł



szyld na patent
44 zł | 54,12 zł



szyld łazienkowy
76 zł | 93,48 zł



szyld na klucz
44 zł | 54,12 zł



szyld na patent
44 zł | 54,12 zł



szyld łazienkowy
76 zł | 93,48 zł



klamka IBIZA - grafit/chrom
68 zł | 83,64 zł



szyld na klucz
34 zł | 41,82 zł



szyld na patent
34 zł | 41,82 zł



szyld łazienkowy
49 zł | 60,27 zł



klamka IBIZA - nikiel satyna
68 zł | 83,64 zł



szyld na klucz
30 zł | 36,90 zł



szyld na patent
30 zł | 36,90 zł



szyld łazienkowy
47 zł | 57,81 zł



klamka IBIZA - chrom błyszcząca
66 zł | 81,18 zł



szyld na klucz
26 zł | 31,98 zł



szyld na patent
26 zł | 31,98 zł



szyld łazienkowy
41 zł | 50,43 zł

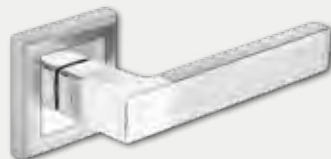

klamka BETA - nikiel satyna
44 zł | 54,12 zł



szyld na klucz
26 zł | 31,98 zł



szyld na patent
26 zł | 31,98 zł



szyld łazienkowy
41 zł | 50,43 zł



klamka EUROPA - nikiel satyna
44 zł | 54,12 zł



szyld na klucz
26 zł | 31,98 zł



szyld na patent
26 zł | 31,98 zł



szyld łazienkowy
41 zł | 50,43 zł



klamka TOMA - czarna
84 zł | 103,32 zł



szyld na klucz
34 zł | 41,82 zł



szyld na patent
34 zł | 41,82 zł



szyld łazienkowy
47 zł | 57,81 zł



klamka QUANTA - nikiel - satyna
58 zł | 71,34 zł



szyld na klucz
24 zł | 29,52 zł



szyld na patent
24 zł | 29,52 zł



szyld łazienkowy
32 zł | 39,36 zł



klamka WARNA - nikiel satyna
109 zł | 134,07 zł



szyld na klucz
34 zł | 41,82 zł



szyld na patent
34 zł | 41,82 zł



szyld łazienkowy
58 zł | 71,34 zł

KLAMKI



NOWOŚĆ

klamka WEGA - czarny mat
69 zł | 84,87 zł



szyld na klucz
35 zł | 43,05 zł



szyld na patent
35 zł | 43,05 zł



szyld łazienkowy
49 zł | 60,27 zł



NOWOŚĆ

klamka ARCTUS - nikiel satyna
59 zł | 72,57 zł



szyld na klucz
30 zł | 36,90 zł



szyld na patent
30 zł | 36,90 zł



szyld łazienkowy
47 zł | 57,81 zł



klamka ALVA LUX - czarny mat
108 zł | 132,84 zł



szyld na klucz
52 zł | 63,96 zł



szyld na patent
52 zł | 63,96 zł



szyld łazienkowy
81 zł | 99,63 zł



klamka PEM LUX - chrom połysk
116 zł | 142,68 zł



szyld na klucz
48 zł | 59,04 zł



szyld na patent
48 zł | 59,04 zł



szyld łazienkowy
76 zł | 93,48 zł



klamka AS LUX - tytan
141 zł | 173,43 zł



szyld na klucz
59 zł | 72,57 zł



szyld na patent
59 zł | 72,57 zł



szyld łazienkowy
89 zł | 109,47 zł



klamka LEA LUX - chrom połysk
116 zł | 142,68 zł



szyld na klucz
48 zł | 59,04 zł



szyld na patent
48 zł | 59,04 zł



szyld łazienkowy
76 zł | 93,48 zł



klamka FOKUS - nikiel satyna velvet
54 zł | 66,42 zł



szyld na klucz
26 zł | 31,98 zł



szyld na patent
26 zł | 31,98 zł



szyld łazienkowy
38 zł | 46,74 zł



klamka JANE - nikiel lakierowany
58 zł | 71,34 zł



szyld na klucz
26 zł | 31,98 zł



szyld na patent
26 zł | 31,98 zł



szyld łazienkowy
38 zł | 46,74 zł



klamka UNO - stal nierdzewna
37 zł | 45,51 zł



szydł na klucz
16 zł | 19,68 zł



szydł na patent
16 zł | 19,68 zł



szydł łazienkowy
30 zł | 36,90 zł



klamka ROMANA - chrom/nikiel lakierowany
49 zł | 60,27 zł



szydł na klucz
26 zł | 31,98 zł



szydł na patent
26 zł | 31,98 zł



szydł łazienkowy
38 zł | 46,74 zł



klamka TIK-QR - antracyt
49 zł | 60,27 zł



szydł na klucz
25 zł | 30,75 zł



szydł na patent
25 zł | 30,75 zł



szydł łazienkowy
36 zł | 44,28 zł



klamka QUBIK - nikiel lakierowany
47 zł | 57,81 zł



szydł na klucz
26 zł | 31,98 zł



szydł na patent
26 zł | 31,98 zł



szydł łazienkowy
38 zł | 46,74 zł



klamka LIBRA - nikiel satynowy
71 zł | 87,33 zł



szydł na klucz
22 zł | 27,06 zł



szydł na patent
22 zł | 27,06 zł



szydł łazienkowy
36 zł | 44,28 zł



klamka ZORBA z szyldem podłużnym - chrom błyszczący /
46 zł | 56,58 zł



klamka ZORBA z szyldem podłużnym na klucz - chrom błyszczący/satyna (rozstaw 72 mm)
46 zł | 56,58 zł



klamka ZORBA z szyldem podłużnym na patent - chrom błyszczący/satyna (rozstaw 72 mm)
46 zł | 56,58 zł



klamka ZORBA z szyldem podłużnym łazienkowym - chrom błyszczący / satyna (rozstaw 72 mm)
54 zł | 66,42 zł



klamka SHARK czarna i inox
137 zł | 168,51 zł
klamka SHARK do drzwi SOLID / ENTER



szydł SHARK czarny i inox
61 zł | 75,03 zł



klamka DIVA i rozeta do skrzydła FORCA 10 i FORCA B 10 kolor srebrny F1
klamka 173 zł | 212,79 zł
rozeta 67 zł | 82,41 zł



klamka ONTARIO i rozeta do skrzydła SOLID RC2 kolor srebrny F1
klamka 156 zł | 191,88 zł
rozeta 78 zł | 95,94 zł

KLAMKI



klamka techniczna STAR TEC - klasa IV
stal nierdzewna matowa cena za komplet
(klamka + szyld na patent)
92 zł | 113,16 zł



szyld na patent

grubość skrzydeł do 55 mm



klamka PEGAZ (rozstaw 72 mm)
nikiel mat na patent
83 zł | 102,09 zł



klamka TOM z szyldem podłużnym
na patent (rozstaw 72 mm) chrom mat
84 zł | 103,32 zł

szyld zewnętrzny

szyld wewnętrzny



UWAGA:
Klamka lewa lub prawa*.
Klamka z szyldem dopasowana do skrzydeł
z dwoma zamkami oprócz kolekcji SOLID.

* klamka lewa

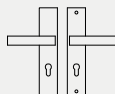

* klamka prawa

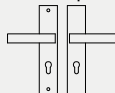

klamka METRO (rozstaw 72 mm)
stal nierdzewna na patent
112 zł | 137,76 zł

szyld górny METRO
stal nierdzewna na patent
58 zł | 71,34 zł



UWAGA:
Klamka z szyldem dopasowana do skrzydeł
SOLID z dwoma zamkami.

klamka TOTAL zewnętrzna z szyldem
podłużnym (rozstaw 72 mm)
inox plus - 138 zł | 169,74 zł

szyld górny TOTAL
krótki inox plus
63 zł | 77,49 zł

WKŁADKI



wkładka 26/41 - nikiel mat
30 zł | 36,90 zł



wkładka 26/41 - mosiądz satyna
27 zł | 33,21 zł



system
jednego klucza

zestaw wkładek ZN 30/40+30G/40 SN
lub ZN 30/40+40G/30 SN nikiel satyna
112 zł | 137,76 zł



zestaw wkładek ZN 30/40+30G/40 SB
lub ZN 30/40+40G/30 SB mosiądz satyna
106 zł | 130,38 zł

SAMOZAMYKACZE



samozamkacz DORMA
Cena.....237 zł | 291,51 zł



samozamkacz GEZE
Cena.....287 zł | 353,01 zł



 biały (struktura słoju)	 biała mat	 sosna biała	 wiąz syberyjski	 srebrna	 dąb piaskowy
 dąb bielony ryfla	 dąb vintage	 wiąz tabac	 kasztan marrone struktura	 dąb evoke	 dąb toffi***
 wiąz antracyt	 dąb złoty ryfla	 orzech	 orzech ciemny ryfla	 orzech karmelowy	 siwy struktura
 czarna mat	 dąb szary ryfla***	 wenge ciemne	 czarny struktura	 miedź antyczna	 beton oxide
 szara jasna mat					

*** dekory tylko w ułożeniu poziomym



 orzech amerykański	 heban	 wiąz	 dąb polski 3D	 dąb grand
---------------------------	-----------	----------	-------------------	---------------

DEKORY

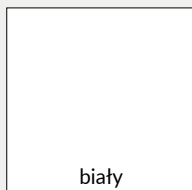

biały

lakier akrylowy UV
RAL=9003

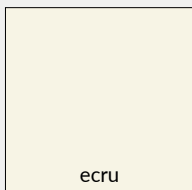

ecru

RAL=9001



latte

Flugger = 4362
NCS = S1505-Y50R

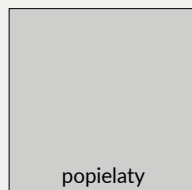

popielaty

RAL=7035



Dekory z kolekcji LUX



dąb pavio



dąb viking



dąb wiejski

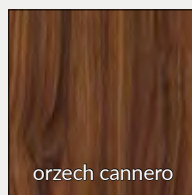

orzech cannero

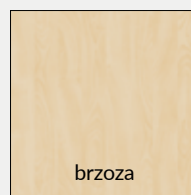

brzoza

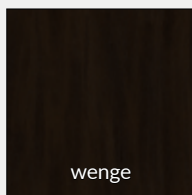

wenge

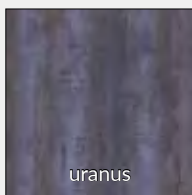

uranus

Dekory z kolekcji CLARO, GRAFI

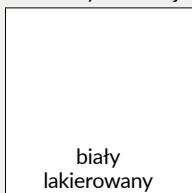

biały
lakierowany

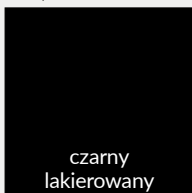

czarny
lakierowany

Dekory z kolekcji WOOD



dąb jasny



dąb klasyczny

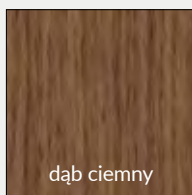

dąb ciemny

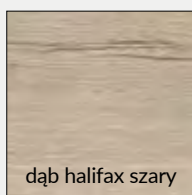

dąb halifax szary



dąb halifax
naturalny

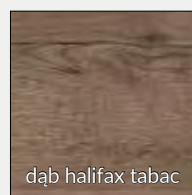

dąb halifax tabac



wiąz biały



wiąz naturalny

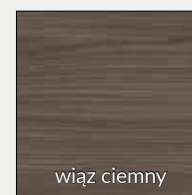

wiąz ciemny



biały mleczny

CPL grubości 0,2 mm
CPL grubości 0,7 mm



dąb gray

CPL grubości 0,2 mm
CPL grubości 0,7 mm



dąb walijski

CPL grubości 0,2 mm
CPL grubości 0,7 mm

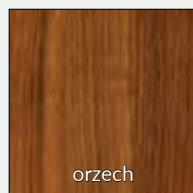

orzech

CPL grubości 0,2 mm
CPL grubości 0,7 mm

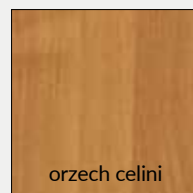

orzech celini

CPL grubości 0,2 mm
CPL grubości 0,7 mm



beton 2

CPL grubości 0,2 mm
CPL grubości 0,7 mm

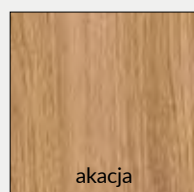

akacja

CPL grubości 0,2 mm
CPL grubości 0,7 mm

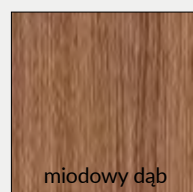

miodowy dąb

CPL grubości 0,2 mm
CPL grubości 0,7 mm

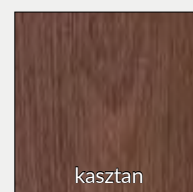

kasztan

CPL grubości 0,2 mm
CPL grubości 0,7 mm

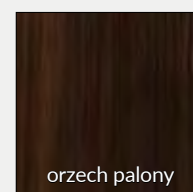

orzech palony

CPL grubości 0,2 mm
CPL grubości 0,7 mm

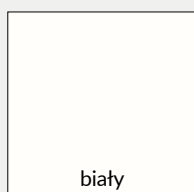

biały

W0118
CPL grubości 0,15 mm
CPL grubości 0,7 mm

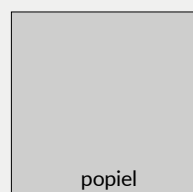

popiel

CPL grubości 0,2 mm
CPL grubości 0,7 mm



szary ciemny

CPL grubości 0,2 mm
CPL grubości 0,7 mm

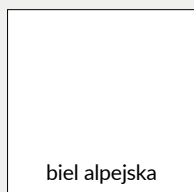

biel alpejska

Skalowanie wzorów grafik G1 - G6 w szerokościach skrzydeł drzwiowych prawych

Wzór grafiki G1

Wzór grafiki G2

Wzór grafiki G3

Wzór grafiki G4

Wzór grafiki G5

Wzór grafiki G6



"60"



"60"



"60"



"60"

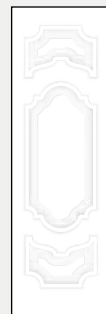

"60"



"60"



"70"



"70"

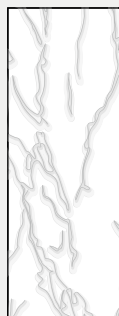

"70"

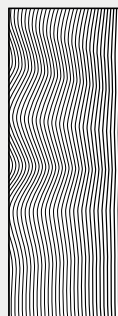

"70"

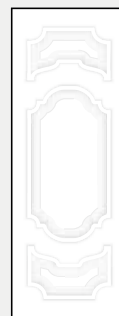

"70"

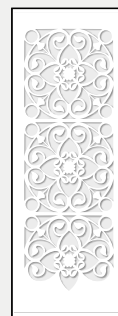

"70"



"90"



"90"

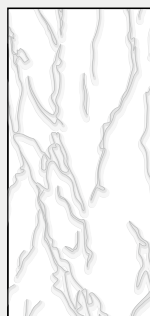

"90"

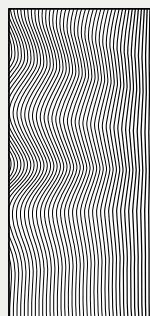

"90"

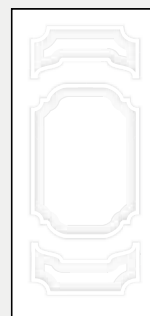

"90"



"90"



"100"



"100"



"100"

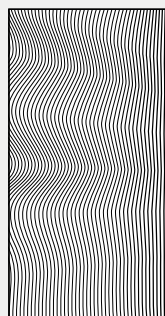

"100"

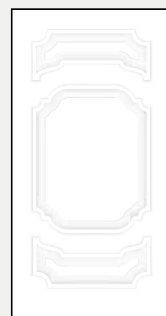

"100"

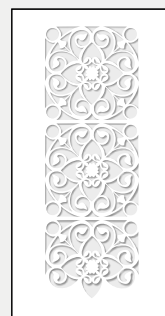

"100"

Skalowanie wzorów grafik w szerokości skrzydła drzwiowego „80” pokazano na str.54 i 55

Skalowanie wzorów grafik G7 - G12 w szerokościach skrzydeł drzwiowych prawych

Wzór grafiki G7



"60"

Wzór grafiki G8

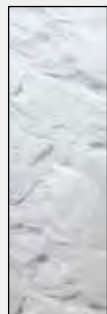

"60"

Wzór grafiki G9



"60"

Wzór grafiki G10



"60"

Wzór grafiki G11



"60"

Wzór grafiki G12



"60"

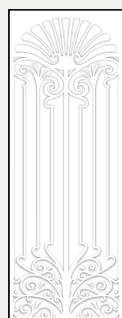

"70"



"70"



"70"

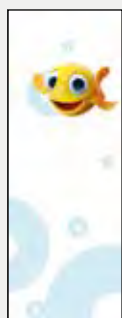

"70"



"70"

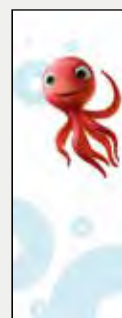

"70"

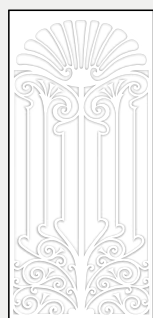

"90"



"90"



"90"

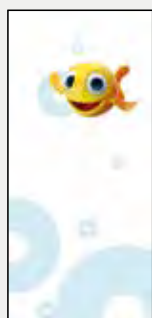

"90"



"90"

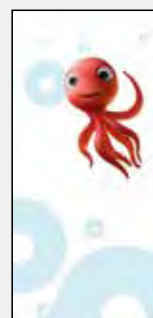

"90"

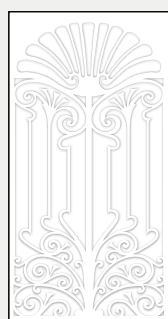

"100"



"100"



"100"

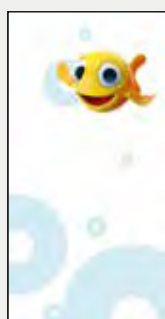

"100"



"100"

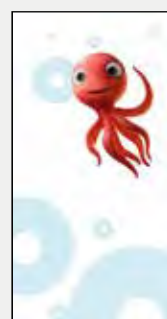

"100"

Skalowanie wzorów grafik w szerokości skrzydła drzwiowego „80” pokazano na str.54 i 55

Skalowanie wzorów grafik G13 - G18 w szerokościach skrzydeł drzwiowych prawych

Wzór grafiki G13



"60"

Wzór grafiki G14



"60"

Wzór grafiki G15



"60"

Wzór grafiki G16



"60"

Wzór grafiki G17*



"60"

Wzór grafiki G18*



"60"



"70"



"70"



"70"



"70"



"70"



"70"



"90"



"90"



"90"



"90"



"90"



"90"



"100"



"100"



"100"



"100"

















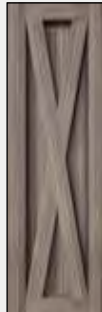





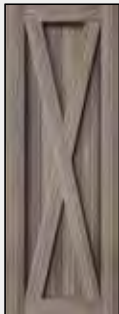
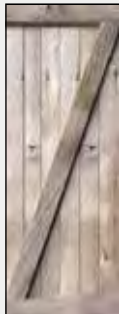





"100"



"100"

Skalowanie wzorów grafik w szerokości skrzydła drzwiowego „80” pokazano na str.54 i 55
* wzór posiada wersje dla skrzydła prawego i lewego

Skalowanie wzorów grafik G19 - G25 w szerokościach skrzydeł drzwiowych prawych

Wzór grafiki G19	Wzór grafiki G20*	Wzór grafiki G21	Wzór grafiki G22	Wzór grafiki G23	Wzór grafiki G24*	Wzór grafiki G25
						
"60"	"60"	"60"	"60"	"60"	"60"	"60"
						
"70"	"70"	"70"	"70"	"70"	"70"	"70"
						
"90"	"90"	"90"	"90"	"90"	"90"	"90"
						
"100"	"100"	"100"	"100"	"100"	"100"	"100"

Skalowanie wzorów grafik w szerokości skrzydła drzwiowego „80” pokazano na str.54 i 55
* wzór posiada wersje dla skrzydła prawego i lewego

SZYBY

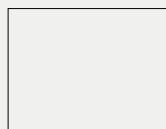

wzór 1 VETRO
przeźroczysta

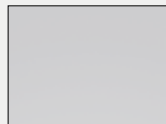

wzór 1 VETRO
decormat

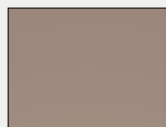

wzór 1 VETRO
decormat brąz

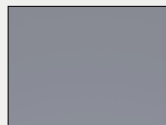

wzór 1 VETRO
decormat grafit



wzór VETRO E, VETRO D1
szyba laminowana czarna
nieprzezierna

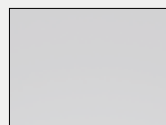

wzór VETRO E
szyba laminowana
decormat



wzór 2 VETRO



wzór 3 VETRO



wzór 4 VETRO



wzór 5 VETRO



wzór 10 VETRO



wzór 11 VETRO



wzór 12 VETRO



wzór 13 VETRO



wzór 14 VETRO



wzór 15 VETRO



mat dre

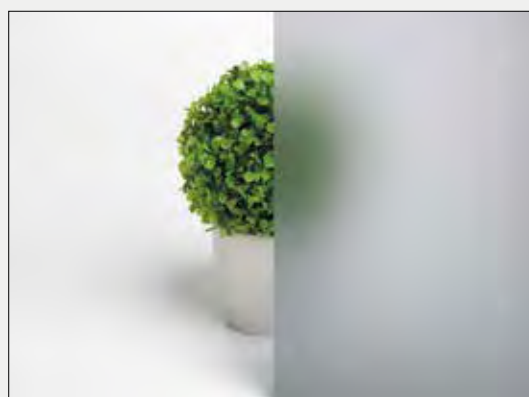

decormat grafit

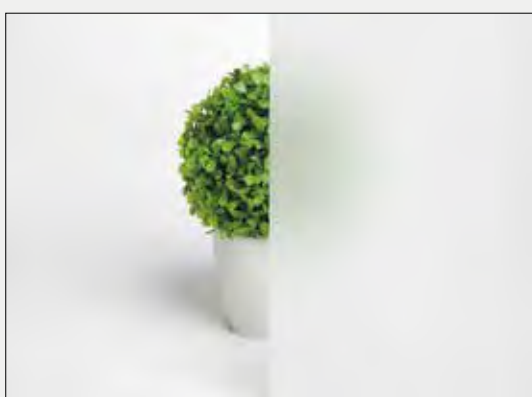

mleczna laminowana VSG 22.1, obustronnie gładka

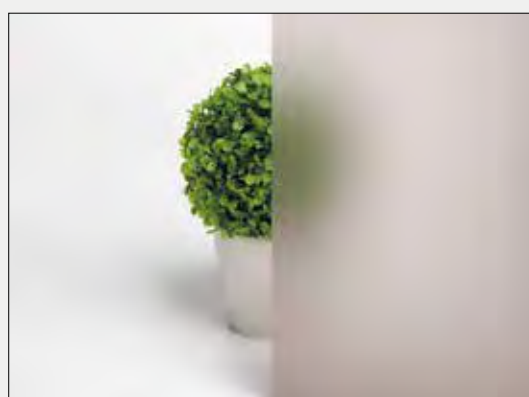

decormat brąz



żaluzja



chinchila



kora biała

CENY

Ceny i dostępność szyb podane są na stronach ze skrzydłami drzwiowymi. Szyby w drzwiach naszych kolekcji posiadają awers i rewers (oprócz VSG 22.1 i VETRO E, VETRO D1).

ELEMENTY MASKUJĄCE OŚCIEŻNIC

OPASKI MASKUJĄCE

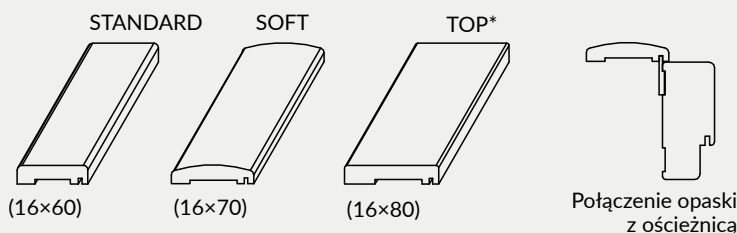

zastosowanie: do ościeżnicy prostej, prostej SOFT

Zawartość kompletu (na jedną stronę drzwi): opaska pozioma i dwie pionowe, zaczepy plastikowe, kołki oraz spinki zaciskowe. Opaski maskujące pakowane są w karton.

CENY OPASEK

model	Cell, 3D, Finish, CPL		malowane	
	cena netto	cena brutto	cena netto	cena brutto
STANDARD	61 zł	75,03 zł	127 zł	156,21 zł
SOFT	70 zł	86,10 zł	143 zł	175,89 zł
TOP*	75 zł	92,25 zł	150 zł	184,50 zł
Do drzwi dwuskrzydłowych	+30%			

* opaska maskująca TOP nie jest dostępna w kolorach folii Finish

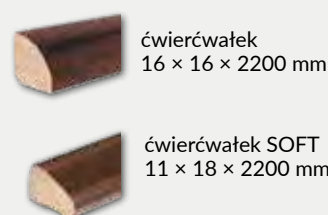

LISTWY DEKORACYJNE



Długość listew dekoracyjnych 2,62 mb (oprócz LPP4W)

CENY LISTEW

Model	Cell, 3D		CPL		malowane	
	netto	brutto	netto	brutto	netto	brutto
LPP1W, LPP2W*, LPP3W*	29 zł	35,67 zł	29 zł	35,67 zł	64 zł	78,72 zł
LPP4W	45 zł	55,35 zł	-	-	100 zł	123,00 zł

cena za 1 szt.

* tylko dekory Cell i 3D

KRATKI WENTYLACYJNE

Do drzwi można wstawić łazienkową kratkę wentylacyjną tworzywową, dostępną w kolorach biały, beż, calvados, brąz, srebrna, kremowa, szary, czarny i popielaty (oprócz drzwi ramowych, przesuwnych, składanych, P.POŻ. oraz SOLID, ENTER) lub aluminiową

- » kratka wentylacyjna tworzywowa
- » kratka wentylacyjna aluminiowa

cena netto | cena brutto
24 zł | 29,52 zł
102 zł | 125,46 zł



kratka wentylacyjna tworzywowa



kratka wentylacyjna aluminiowa

ĆWIERCWAŁKI

Ćwiercwałek służy do maskowania kąтового połączenia ściany i ościeżnicy. Jednostką handlową jest sztuka.

Ceny ćwiercwałków

MODEL	cena netto	cena brutto
ćwiercwałek	14 zł	17,22 zł
ćwiercwałek SOFT	14 zł	17,22 zł
ćwiercwałek malowany	34 zł	41,82 zł

LPP2W LPP3W LPP1W LPP4W

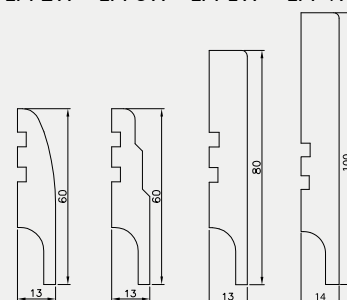

Listwa LPP4W długości 2,40 mb na płycie odpornej na wilgoć.

AKCESORIA WENTYLACYJNE I INNE

TULEJE WENTYLACYJNE DO DRZWI PŁYTOWYCH

Istnieje możliwość zakupu kompletu (5 szt.) tulei wentylacyjnych. DRE-Cell Decor, folia 3D, laminat CPL.

Ceny tulei

kolekcja	cena netto	cena brutto
DRE-Cell, folia 3D, laminat CPL	15 zł	18,45 zł

Cena za komplet 5 szt.



biały popielaty kremowy dąb orzech jasny calvados brąz szary czarny

TULEJE WENTYLACYJNE DO DRZWI RAMOWYCH

Do drzwi ramowych, poza VETRO, stosujemy tuleje stalowe lub tworzywowe (3 tuleje do drzwi „60”, 4 tuleje do drzwi „70”, 5 tulei do drzwi „80”-„100”)

TULEJE STALOWE

Stal nierdzewna



MODEL	cena netto	cena brutto
VERANO, NESTOR, AURI, EMENA, ENA, SCALA, PIANO, PREMIUM, ELSA, FOSCA, TRIESTA, EVEN, REVA, SOLTE, VERSO, SEMI, ESTRA	42 zł	51,66 zł

Cena za 1 szt.



tuleja stalowa kwadratowa 60 x 60 mm

tuleja stalowa okrągła śr. zew. 55 mm

TULEJE TWORZYWOWE

T2 popielaty, jasna szara mat, siwy struktura, wiąz syberyjski
T2 ecru
T2 latte
T2 biały
T2 dąb grand
T2 dąb bielony
T2 wiąz, dąb vintage, dąb piaskowy
T2 orzech amerykański, orzech karmelowy, kasztan marrone
T2 orzech
T2 dąb polski, dąb evoke
T2 wiąz tabac
T2 orzech ciemny, heban, wenge ciemne
T2 wenge, wiąz antracyt
T2 dąb szary
T2 grafit /czarny



MODEL	cena netto	cena brutto
VERANO, NESTOR, AURI, EMENA, ENA, SCALA, PIANO, PREMIUM, ELSA, FOSCA, TRIESTA, EVEN, REVA, SOLTE, VERSO	6 zł	7,38 zł

Cena za 1 szt.

PODCIĘCIE WENTYLACYJNE

We wszystkich kolekcjach (oprócz SOLID, SOLID RC2, ENTER, P.POŻ, przesuwne, składane), na życzenie można wykonać podcięcie wentylacyjne.

	cena netto	cena brutto
podcięcie wentylacyjne	25 zł	30,75 zł

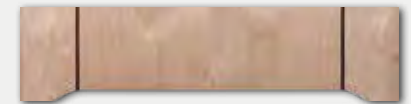

podcięcie wentylacyjne

NASADKI NA ZAWIASY

» (kpl. 2 szt. na 1 zawias)

9 zł netto | 11,07zł brutto

» Naparstek (cena za 1 szt.)

16 zł netto | 19,68 zł brutto

Nasadki tworzywowe przystosowane do zawiasów o średnicy 13,5.



złoty połysk chrom połysk chrom mat czarny biały



złoty złoty satyna chrom chrom satyna

INFORMACJE TECHNICZNE

WYMIARY SKRZYDEŁ I ROZMIESZCZENIE ZAWIASÓW

Skrzydła przylgowe

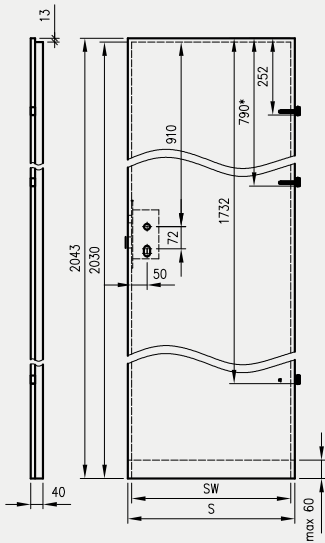

Skrzydła przylgowe:
Standard 10, Modern, Plus

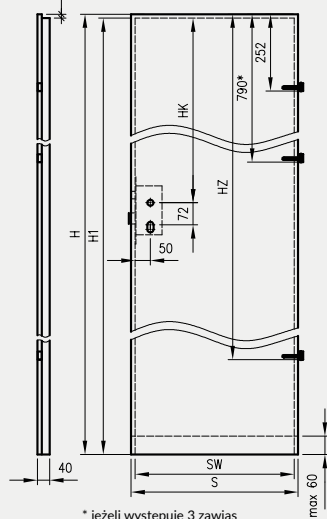

* jeżeli występuje 3 zawias

Skrzydła Sara Eco 2 przylgowe
w normie 202X

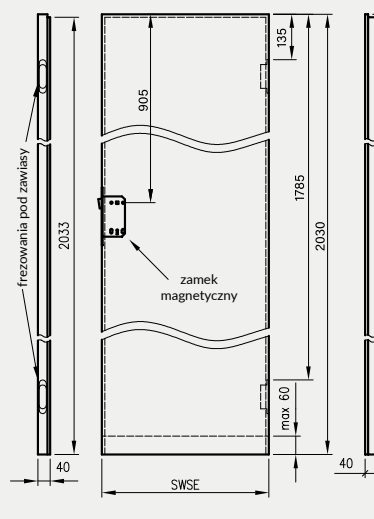

Skrzydła składane

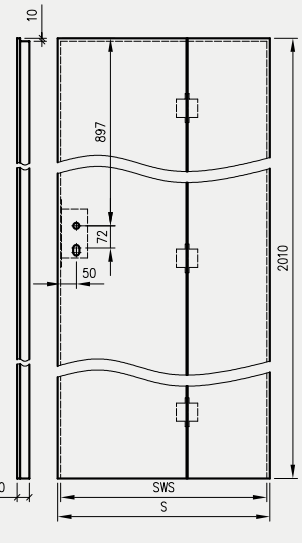

Skrzydła bezprzylgowe rozwiernie

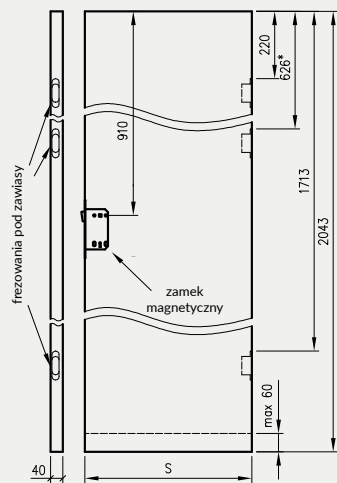

* jeśli występuje

Skrzydła bezprzylgowe rozwiernie
Standard 10, Modern, Plus

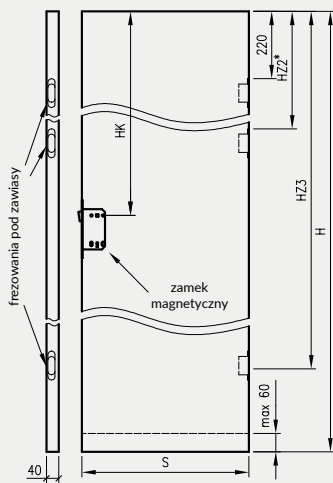

Skrzydła Sara Eco 2 bezprzylgowe
w normie 202X

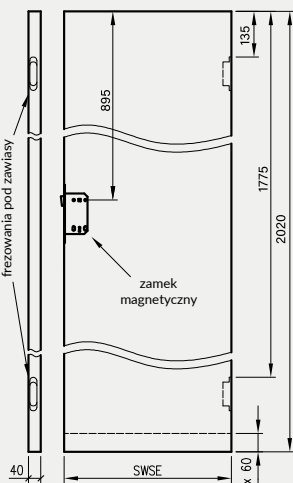

Skrzydła przesuwne do:

- kaset ościeżnicowych PA
- systemów SPAZIO CD
- systemów naściennych

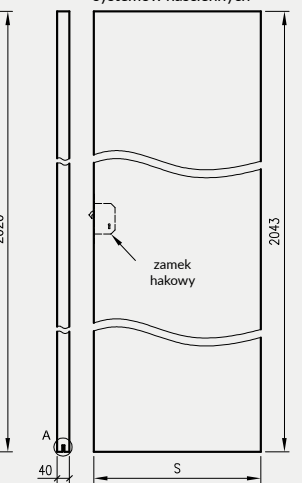

A - frezowania prowadzące

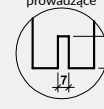

A - profil prowadzący w VETRO A, B, D

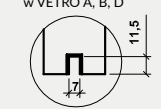

Skrzydła Forca / Forca B

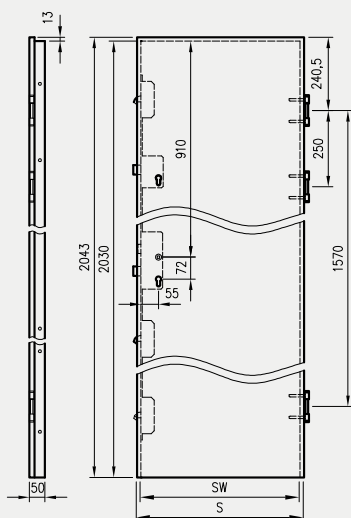

Skrzydła Athos / Olimp EI30

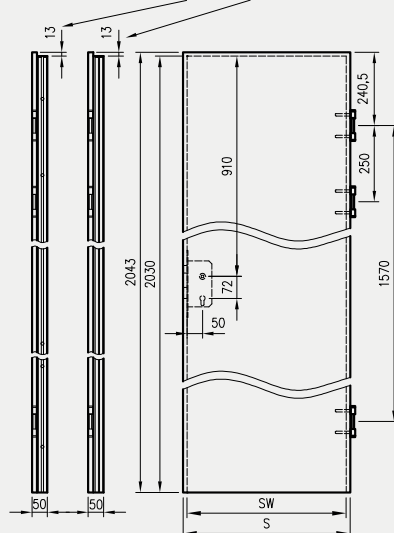

Skrzydła Olimp EI60**

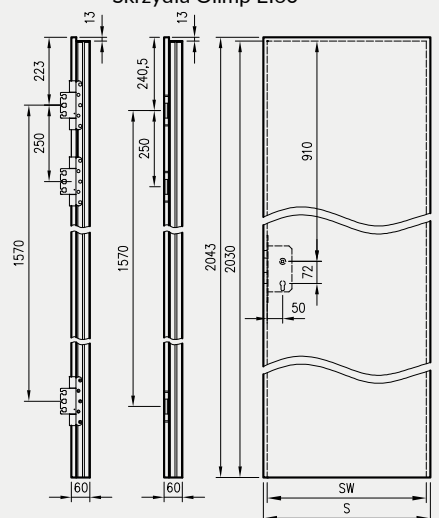

** Olimp EI60 dwa warianty zawiasów (w zależności od szerokości drzwi)

INFORMACJE TECHNICZNE

SZEROKOŚĆ SKRZYDEŁ

Symbol wym. drzwi	S	SW	SWSE	SWS
„60”	644	618	620	-
„70”	744	718	720	-
„80”	844	818	820	824
„90”	944	918	920	924
„100”	1044	1018	1020	1024
„110*”	1144	1118	-	-

S – całkowita szerokość skrzydła
 SW – szerokość we wrębie (dotyczy skrzydeł przylgowych)
 SWSE – szerokość skrzydeł Sara Eco 2
 SWS – szerokość we wrębie skrzydeł składanych
 * - szerokość „110” dostępna tylko w skrzydłach Standard 10, Athos, Enter Akustik i Olimp

Uwaga: Całkowita szerokość dostawek „40” wynosi 444 mm

DODATKOWE SZEROKOŚCI SKRZYDEŁ

Symbol wym. drzwi	S	SW
„90E” dla OLIMP EI30, ATHOS, FORCA, FORCA B	959	933
„90E” dla OLIMP EI60	969	943
„90E” dla STANDARD, ENTER, ENTER AKUSTIK, SOLID, SOLID RC2	948	922

Standard inwestycyjny „90E” zapewnia 900mm światła przejścia w ościeżnicy ze skrzydłem otwartym pod kątem 90 stopni

WYMIARY SKRZYDEŁ W 4 WARIANTACH WYSOKOŚCI

(dotyczy skrzydeł STANDARD 10 oraz kolekcji MODERN i PLUS)

H	H1	HK	HZ	HZ2	HZ3
1983	1970	850	1672	606	1653
2043	2030	910	1732	626	1713
2110	2097	977	1799	647	1780
2240	2227	1107	1929	691	1910

H - wysokość całkowita skrzydła
 H1 - wysokość skrzydła we wrębie
 HK - odległość od górnego wrębu skrzydła do osi klamki
 HZ - odległość od górnej krawędzi skrzydła do punktu osadzenia trzeciego zawiasu

WYSOKOŚĆ SKRZYDEŁ

2043 mm – całkowita wysokość skrzydeł przylgowych i bezprzylgowych (2010 dla skrzydeł składanych)
 2030 mm – wysokość skrzydeł przylgowych we wrębie (2020 dla skrzydeł przylgowych Sara Eco 2, 2000 dla skrzydeł składanych)
 2055 mm – całkowita wysokość skrzydeł z odwróconą przylgą
 1983, 2043, 2110, 2240 mm – całkowite możliwe wysokości skrzydeł STANDARD 10 oraz kolekcji MODERN i PLUS (1970, 2030, 2097, 2227 mm - mierzone we wrębie)

SKRACANIE SKRZYDEŁ

Istnieje możliwość skrócenia skrzydeł we własnym zakresie, maksymalnie o 60 mm (nie można skracać skrzydeł VETRO, PPOŻ, FORCA B, wszystkich kolekcji w wersji przesuwnej, skrzydeł biernych, skrzydeł szklanych, składanych oraz skrzydeł z uszczelką opadającą).

SZCZELINY PROGOWE

Standardowa wysokość szczeliny pomiędzy skrzydłem a gotową podłogą wynosi 8 mm (15 mm w drzwiach FOLDE; 5-6 mm w drzwiach OLIMP).

UWAGI DOTYCZĄCE ZAWIASÓW

W skrzydłach przylgowych: ramowych, wejściowych (Enter, Enter Akustik, Solid) oraz innych kolekcji o szerokości nie mniejszej niż „90” montowane są 3 zawiasy wkręcane \varnothing 13,5 mm. W pozostałych skrzydłach przylgowych wewnątrzlokowych możliwy jest wybór 2 lub 3 zawiasów.

Skrzydła SOLID RC2, FORCA, FORCA B, ATHOS oraz OLIMP EI30 wyposażone są w 3 zawiasy trójdzielne.

Skrzydła OLIMP EI60 w zależności od szerokości wyposażone są w 3 zawiasy trójdzielne lub 3 zawiasy SIMONSWERK VX 7939/160.

Skrzydła bezprzylgowe rozwierne mają wyfrezowane gniazda pod 2 lub 3 zawiasy wpuszczane, które są pakowane wraz z ościeżnicą.

Skrzydła Sara Eco 2 przylgowe i bezprzylgowe mają wyfrezowane gniazda pod zawiasy wpuszczane, które są pakowane wraz z ościeżnicą. Skrzydła składane posiadają 3 zawiasy wpuszczane, które łączą dwie części skrzydła.

Skrzydła z odwróconą przylgą mają wyfrezowane gniazda pod 2 zawiasy wpuszczane, które są pakowane wraz z ościeżnicą.

Skrzydło bezprzylgowe



krawędź bez przylgi

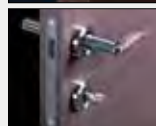

zamek magnetyczny



zawias wpuszczany

Skrzydło przylgowe



krawędź prosta



zawias wkręcany

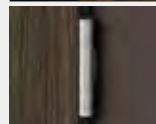

zawias trójdzielny



Zawias trójdzielny



Zawias SIMONSWERK VX 7939/160

INFORMACJE TECHNICZNE

GRUBOŚĆ SKRZYDEŁ I DOBÓR WKŁADKI PATENTOWEJ

Rodzaj skrzydła	Grubość skrzydeł	proporcja w skrzydle (W0/Z0)	Zalecany ** wymiar wkładki (W/Z)	Dotyczy wkładki z gałką	
				Wkładka z gałką po wewnętrznej stronie (W/Z)	Wkładka z gałką po zewnętrznej stronie (W/Z)
Skrzydła przylgowe	40	14 / 26	25 / 40 26 / 36 26 / 41 30 / 40	25G / 40 26G / 36 26G / 41 30G / 40	25 / 40G 26 / 36G 26 / 41G 30 / 40G
Skrzydła przylgowe Sara Eco 2	40	24 / 16	35 / 30 36 / 26 36 / 31 40 / 30	35G / 30 36G / 26 36G / 31 40G / 30	35 / 30G 36 / 26G 36 / 31G 40 / 30G
Skrzydła bezprzylgowe	40	20 / 20	31 / 31 30 / 30 35 / 35	31G / 31 30G / 30 35G / 35	
Skrzydła bezprzylgowe Sara Eco 2	40	16 / 24	30 / 35 26 / 36 31 / 36 30 / 40	30G / 35 26G / 36 31G / 36 30G / 40	30 / 35G 26 / 36G 31 / 36G 30 / 40G
Skrzydło z odwróconą przylgą	40	27 / 13	40 / 25 41 / 26	40G / 25 41G / 26	40 / 25G 41 / 26G
Skrzydła składane	40	17/23	30/35 31/36 30/40	30G / 35 31G / 36 30G / 40	30 / 35G 31 / 36G 30 / 40G
p.poż. Athos	50	21 / 29	31 / 41 35 / 40	31G / 41 35G / 40	31 / 41G 35 / 40G
Olimp EI30	50	18 / 32	30 / 45 31 / 46	30G / 45 31G / 46	30 / 45G 31 / 46G
Olimp EI60	60	28 / 32	40 / 45 41 / 46	40G / 45 41G / 46	40 / 45G 41 / 46G
p.poż. FORCA	50	22 / 28	35 / 40		
SOLID RC2	40,6	14 / 26,6	26 / 40 26 / 41 30 / 40		

* Wkładki są obracalne – tzn. 25/40 = 40/25, 26G/36 = 36/26G

** Wymiar zalecany przy założeniu że szyld ma grubość 10 mm, a wkładka wystaje ponad szyld nie więcej niż 5 mm.

Rys. Dobór wymiaru wkładki bębnekowej

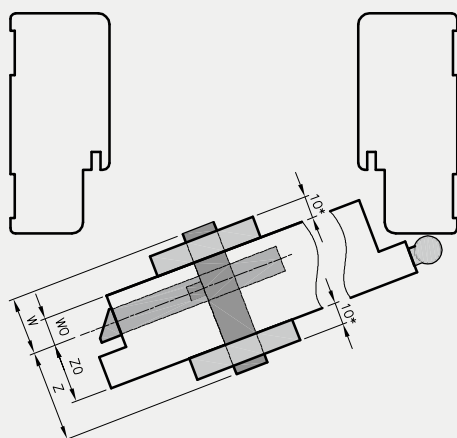

Wymiar wkładki obliczamy ze wzoru:

$W0 + \text{grubość szyldu} + 2 \div 3\text{mm} / Z0 + \text{grubość szyldu} + 2 \div 3\text{mm}$

gdzie:

W0 i Z0 – wartości podano w powyższej tabeli
grubość szyldu – mierzymy (w tabeli założono że szyld ma 10 mm grubości)

Rys. Dobór wymiaru wkładki z gałką

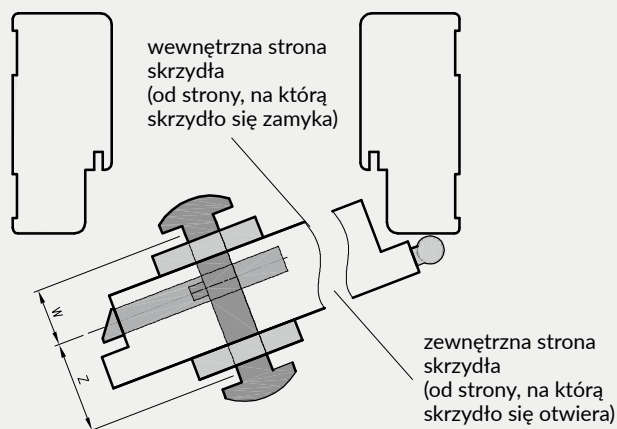

Dobór wkładki z gałką – jeżeli chcemy zamontować gałkę po:

- wewnętrznej stronie skrzydła – symbol gałki musi być przy wymiarze „W” (patrz 5 kolumna w tabeli)

- zewnętrznej stronie skrzydła – symbol gałki musi być przy wymiarze „Z” (patrz 6 kolumna w tabeli)

INFORMACJE TECHNICZNE

SKRZYDŁA PRZYLGOWE POJEDYNCZE

Oferujemy skrzydła: prawe, lewe oraz centra



SKRZYDŁA PRZYLGOWE PODWÓJNE

Oferujemy skrzydła podwójne: prawe - wówczas prawe skrzydło jest czynnym a lewe biernym oraz skrzydła podwójne lewe - wówczas lewe skrzydło jest czynnym a prawe biernym.

Skrzydło czynne posiada przylgę oraz zamek w standardzie. Dla drzwi dwuskrzydłowych krawędź od strony umieszczenia zamka skrzydła czynnego i biernego od strony umieszczenia zaczepu jest zawsze krawędzią prostą.

Natomiast skrzydło bierne posiada „kontrprzylgę” oraz w standardzie blachę zaczepową i „kantrygiel” (A)



Kantrygiel (A)

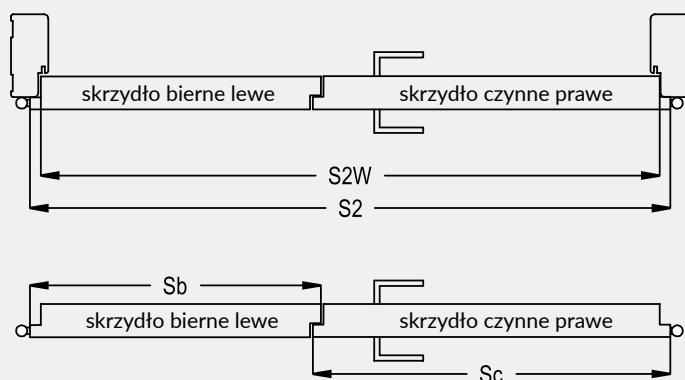

Wyłącznie ościeżnice naszej produkcji pasują do drzwi dwuskrzydłowych, dlatego zalecamy dokonywanie zakupu drzwi w kompletach. Komplet DRE obejmuje 2 skrzydła drzwiowe oraz ościeżnicę.

$$\boxed{\text{cena drzwi dwuskrzydłowych}} = \boxed{\text{cena skrzydła} \times 2} + \boxed{\text{cena ościeżnicy}}$$

Symbol wymiaru	wymiary w [mm]		
	S2	S2W	kombinacja* Sc+Sb
„100d”	1078	1052	644+444
„110d”	1178	1152	744+444
”120”	1278	1252	844+444; 644+644
”130”	1378	1352	944+444; 744+644; 644+744
”140”	1478	1452	1044+444; 844+644; 744+744; 644+844
”150”	1578	1552	944+644; 844+744; 744+844; 644+944
”160”	1678	1652	1044+644; 944+744; 844+844; 744+944; 644+1044
”170”	1778	1752	1044+744; 944+844; 844+944; 744+1044
”180”	1878	1852	1044+844; 944+944; 844+1044
”190”	1978	1952	1044+944; 944+1044
”200”	2078	2052	1044+1044

kombinacja* - możliwe zestawienia szerokości skrzydeł czynnych (Sc) i biernych (Sb)

INFORMACJE TECHNICZNE

SKRZYDŁA BEZPRZYLGOWE-PRZESUWNE

Oferujemy skrzydła: prawe, lewe oraz centra (skrzydło bez zamka i uchwyty)

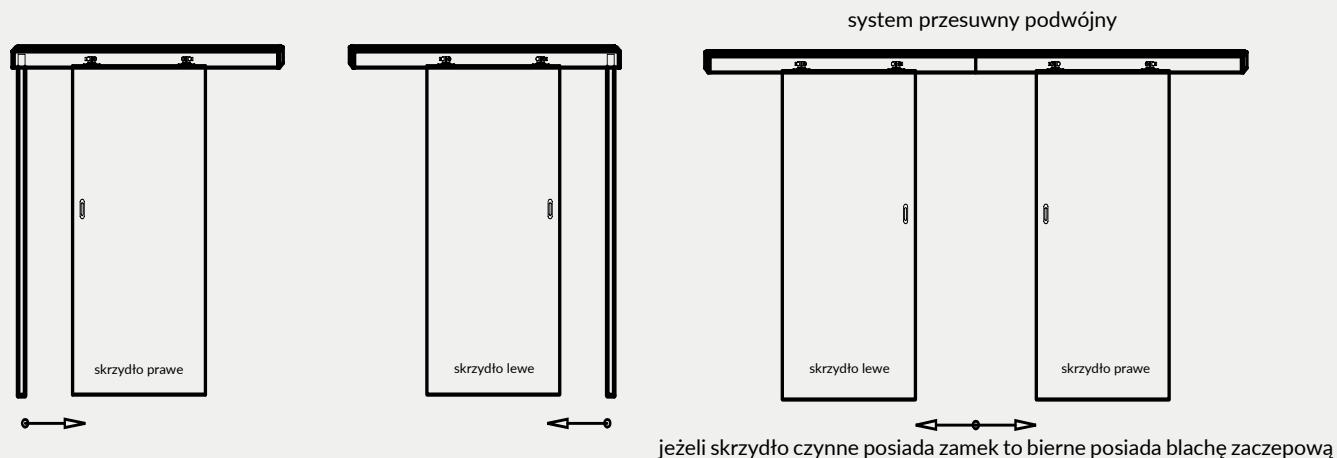

SKRZYDŁA BEZPRZYLGOWE POJEDYNCZE

Oferujemy skrzydła: prawe, lewe oraz centra



SKRZYDŁA BEZPRZYLGOWE PODWÓJNE

Oferujemy skrzydła podwójne: prawe - wówczas prawe skrzydło jest czynnym a lewe biernym oraz skrzydła podwójne lewe - wówczas lewe skrzydło jest czynnym a prawe biernym.

Skrzydło czynne posiada zamek w standardzie, natomiast skrzydło bierne blachę zaczepową i „kantrygiel”.

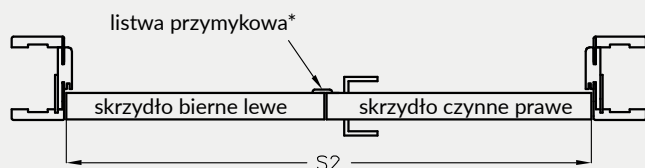

* do drzwi dwuskrzydłowych bezprzylgowych istnieje możliwość dokupienia listwy przymykowej szer. 30 mm

$$\boxed{\text{cena drzwi dwuskrzydłowych}} = \boxed{\text{cena skrzydła} \times 2} + \boxed{\text{cena ościeżnicy}}$$

Symbol wymiaru	wymiary w [mm]	
	S2	kombinacja* Sc+Sb
"120"	1291	644+644
"130"	1391	744+644; 644+744
"140"	1491	844+644; 744+744; 644+844
"150"	1591	944+644; 844+744; 744+844; 644+944
"160"	1691	1044+644; 944+744; 844+844; 744+944; 644+1044
"170"	1791	1044+744; 944+844; 844+944; 744+1044
"180"	1891	1044+844; 944+944; 844+1044

kombinacja* - możliwe zestawienia szerokości skrzydeł czynnych (Sc) i biernych (Sb)

KONSTRUKCJA SKRZYDEŁ PŁYTOWYCH

- » Rama skrzydła wykonana z drewna iglastego lub z płyty MDF
- » Wypełnienie: wkład stabilizujący „plaster miodu” (A), płyta wiórowo-otworowa (B) oraz w drzwiach przeciwpożarowych: płyta wiórowa
- » Płyta zewnętrzna HDF 3 mm lub płyta zewnętrzna HDF 4 mm (Finea, Finea B, Enter, Enter Akustik, Solid)
- » Krawędź „karnies”, prosta lub bez przyłgi

Płyty zewnętrzne skrzydeł uszlachetnione są:

- w kolekcji DRE-Cell dekor - folia dekoracyjna na bazie polipropylenu
- w folii 3D - folia 3D na bazie papieru dekoracyjnego
- w laminacie CPL - laminatem CPL gr. 0,15 - 0,2 mm lub 0,7 mm

Skrzydło drzwiowe przeciwpożarowe Olimp EI30

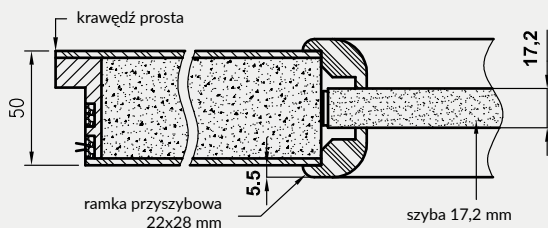

Skrzydło drzwiowe przeciwpożarowe Olimp EI60

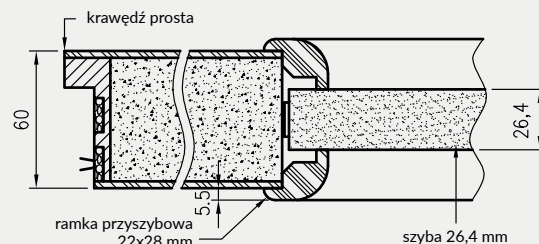

Skrzydło drzwiowe antywłamaniowe-przeciwpożarowe Forca EI30

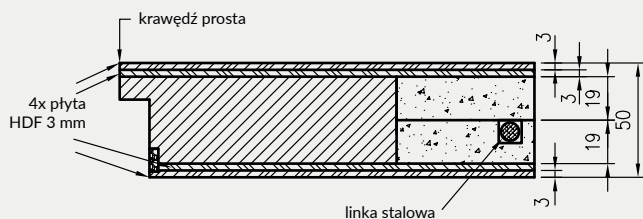

Skrzydło drzwiowe antywłamaniowe Forca B

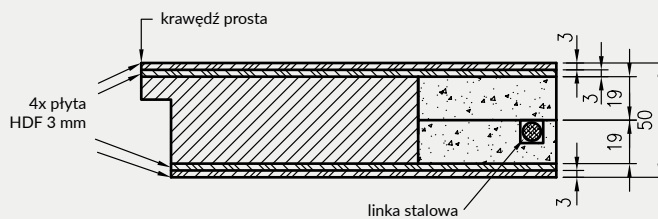

Skrzydło drzwiowe antywłamaniowe Solid RC2

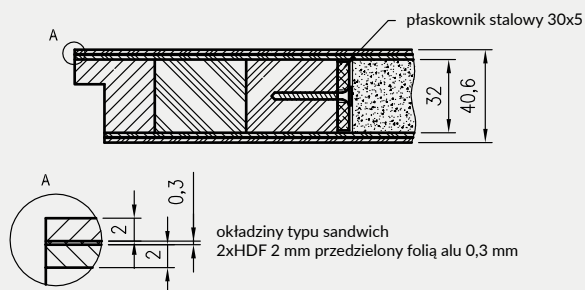

Skrzydło drzwiowe przeciwpożarowe Athos EI30

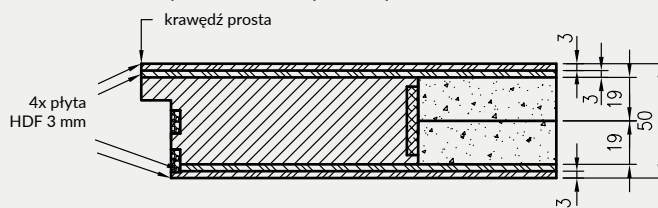

(A) Wkład stabilizujący „plaster miodu”



(B) Płyta wiórowo-otworowa

INFORMACJE TECHNICZNE

KONSTRUKCJA SKRZYDEŁ RAMOWYCH (NIE DOTYCZY KOLEKCJI VETRO A, B, C, D)

Konstrukcja skrzydeł ramowych wykonana jest w całości z płyt drewnopochodnych:

ramiaki pionowe z płyt drewnopochodnych - 40 mm

ramiaki poziome zewnętrzne z płyt drewnopochodnych - 35 mm

ramiaki poziome wewnętrzne:

- płyty drewnopochodne - 22 mm w skrzydłach Auri, Piano, Even, Premium, Fosca, Semi, Verso, Reva, Solte, Triesta*, Ena*, Verano* i Emena* (* W kolekcji Ena 1-2, Triesta 1-2, Emena 1-2, Verano 1-2, ramiak przy dużej szybie wykonany z płyt drewnopochodnych - 35 mm. Natomiast w modelach Ena 3-5, Verano 3-5, Emena 3-5 i Triesta 3 dwa ramiaki przy dużych szymbach wykonane z płyt drewnopochodnych - 35 mm.)

- płyty drewnopochodne - 35 mm w skrzydłach Nestor, Elsa, Scala, Berge, Estra.

Przekrój poziomy drzwi
Auri, Emena, Verano, Piano, Premium, Fosca, Verso,
Ena, Even, Triesta, Reva, Solte

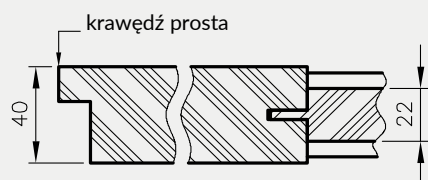

Przekrój poziomy drzwi Elsa



Przekrój poziomy drzwi Ena, Verano, Emena
i Triesta (przekrój na wysokości ramiaka przy
dużej szybie)



Przekrój poziomy drzwi Nestor



Przekrój poziomy drzwi Scala, Berge



WYPEŁNIENIA SKRZYDEŁ RAMOWYCH:

Scala A; - szyba 4 mm, płycina płaska HDF 4 mm

Scala B - szyba 4 mm, płycina profilowana MDF 19 mm

Elsa A - szyba 4 mm, płycina płaska HDF 4 mm

Elsa B - szyba 4 mm, płycina profilowana MDF 19 mm

Premium 1-3 - szyba 4 mm

Premium 4-7, 12 - szyba 4 mm, wstawki HDF 4 mm w kolorze skrzydła

Premium 8-11, 13 - szyba 4 mm, wstawki HDF 4 mm oklejone srebrnym laminatem

Piano 1-6 - szyba 4 mm, płycina profilowana MDF 16 mm

Piano 9-12 - szyba 4 mm, płycina profilowana MDF 19 mm

Fosca 1-3 - szyba 4 mm, płycina HDF 4 mm oklejona srebrnym laminatem

Fosca 4-6 - płycina HDF w kolorze skrzydła

Nestor, Berge - szyba 4 mm, płycina profilowana MDF 19 mm

Ena, Triesta, Auri, Verano, Emena, Even, Reva, Solte, Verso - szyba 4 mm

Estra - szyba 4 mm, płycina płaska MDF 16 mm, podcinana

profil płyciny MDF 19 mm
(Scala B, Piano 9-12, Elsa B,
Nestor, Berge)

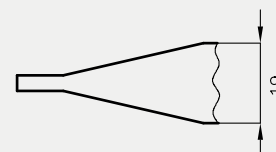

profil płyciny MDF 16 mm
(Piano 1, 2, 5, 6)

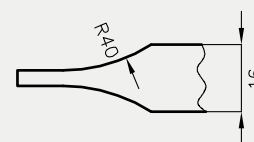

OKOPNIKI

Wykończenie wybranych modeli skrzydeł płytowych z krawędzią prostą tzw. okopnikami. Proponujemy skrzydła oklejone blachami o gr. 0,6 mm ze stali nierdzewnej w postaci paneli dolnych lub środkowych. Możliwe jest także jednocześnie występowanie obu paneli w wybranym skrzydle. Wysokość paneli wynosi 300 mm. Skrzydła z okopnikami powinny zawierać wypełnienie z płyty wiórowej otworowej.



model skrzydła z panelem dolnym

model skrzydła z panelem środkowym

model skrzydła z panelem dolnym i środkowym

Istnieje możliwość zamówienia panela dolnego z podcięciem wentylacyjnym.

UWAGA: W celu złożenia zamówienia prosimy o kontakt z Działem Kontraktów.

POZOSTAŁE INFORMACJE TECHNICZNE

1. Przy zachowaniu standardowych wymiarów skrzydeł i ościeżnic szczelina pomiędzy „gotową” podłogą, a dolną krawędzią skrzydła wynosi 8 mm. W celu zmniejszenia powyższej szczeliny należy odpowiednio skrócić ościeżnicę od dołu (nie dotyczy FOLDE i OLIMP).
2. Uwaga! Przed zakupem i montażem stolarki budowlanej należy sprawdzić czy wybrany rodzaj stolarki jest zgodny z wymogami projektu technicznego opracowanego dla danego projektu, w szczególności zaś należy upewnić się czy konstrukcja ścian i stropów umożliwia montaż stolarki budowlanej o masie określonej w poniższej tabeli:

	Skrzydła drzwiowe			Ościeżnice		Inne wyroby	
	wewnątrzlokalowe	wejściowe	przeciwpożarowe	regulowane	proste	tunel regulowany	system przesuwny
Waga max	50 kg*	50 kg*	105 kg*	40 kg	20 kg	40 kg	20 kg

* maksymalna waga 1 skrzydła

3. Skrzydło jest pakowane w folię termokurczliwą, a krawędzie są dodatkowo zabezpieczone styropianem lub wkładkami tekturowymi.
4. Cena skrzydeł nie obejmuje klamki, szyldów i wkładki patentowej (z wyjątkiem kolekcji SCALA A i B w wersji przylgowej i bezprzylgowej rozwiernej w okleinie DRE-Cell i folii 3D oraz kolekcji NESTOR i ELSA w wersji przylgowej i bezprzylgowej rozwiernej w okleinie DRE-Cell i folii 3D, w których klamka oraz szyld jest za 1 zł netto).
5. Istnieje możliwość zakupu drzwi i ościeżnic CENTRA (bez nawierceń na zamek i zawiasy - opcja niedostępna dla drzwi p.poż, ENTER/SOLID, ENTER AKUSTIK, SOLID RC2, FORCA B, Sara Eco 2, FOLDE) w cenie podobnego produktu z okuciami i nawierceniami. Ościeżnice CENTRA posiadają uszczelki. Komplet nie zawiera okuć.

INFORMACJE TECHNICZNE

6. Zgodnie z obowiązującymi przepisami drzwi do łazienki, umywalni i wydzielonego ustępu powinny otwierać się na zewnątrz pomieszczenia, mieć co najmniej 0,8 m szerokości i 2 m wysokości oraz w dolnej części otwory o sumarycznym przekroju nie mniejszym niż 0,022 m² dla dopływu powietrza. Powierzchnia wentylacyjna drzwi jest sumą powierzchni dostępnych elementów wentylacyjnych: kratki wentylacyjnej (zapewnia osiągnięcie powierzchni wentylacyjnej 0,022 m² we wszystkich szerokościach drzwi) lub podcięcia wentylacyjnego lub tulei wentylacyjnych oraz powierzchni prześwitu pomiędzy skrzydłem a podłogą.

Zapewnienie powierzchni wentylacyjnej w drzwiach przylgowych**

Symbol wymiaru drzwi	drzwi z tulejami wentylacyjnymi		drzwi z podcięciem wentylacyjnym	
	powierzchnia wentylacyjna tulei i prześwitu 8 mm [m ²]	wymagany prześwit dla spełnienia wymogu wentylacyjności [w mm]	powierzchnia wentylacyjna podcięcia i prześwitu 8 mm [m ²]	wymagany prześwit dla spełnienia wymogu wentylacyjności [w mm]
"100"	0,011	19*	0,033	0
"90"	0,010	21*	0,029	1
"80"	0,009	24*	0,025	4
"70"	0,008	28*	0,021	14*
"60"	0,007	33*	0,018	35*

Zapewnienie powierzchni wentylacyjnej w drzwiach Sara Eco 2 oraz we wszystkich drzwiach bezprzylgowych rozwiernych

Symbol wymiaru drzwi	drzwi z tulejami wentylacyjnymi		drzwi z podcięciem wentylacyjnym	
	powierzchnia wentylacyjna tulei i prześwitu 8 mm [m ²]	wymagany prześwit dla spełnienia wymogu wentylacyjności [w mm]	powierzchnia wentylacyjna podcięcia i prześwitu 8 mm [m ²]	wymagany prześwit dla spełnienia wymogu wentylacyjności [w mm]
"100"	0,0112	19*	0,033	0
"90"	0,0104	21*	0,029	1
"80"	0,0096	23*	0,025	4
"70"	0,0082	27*	0,021	12*
"60"	0,0074	32*	0,018	31*

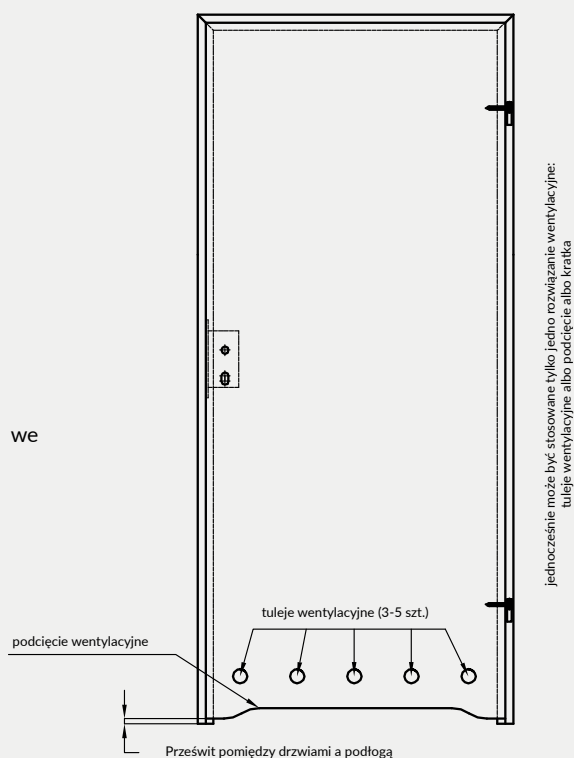

Powyżej podano wymaganą wysokość prześwitu pod drzwiami, zapewniającą 0,022 m² całkowitej powierzchni wentylacyjnej. Standardowo prześwit ten dla skrzydeł wynosi 8 mm.

* należy zwiększyć prześwit do podanej wysokości poprzez skrócenie skrzydła od dołu (w przypadku gdy skrócenie jest możliwe - patrz **)

** Wyjątki nieujęte w tabeli (skrzydła których nie można skrócić):

- Kolekcje Vetro A, D i E – zastosowanie podcięcia wentylacyjnego w drzwiach o szerokości „80”-„100” oraz standardowego prześwitu pod drzwiami (8 mm) zapewni spełnienie wymogu wentylacyjności.

- Kolekcja Vetro B – nie spełnia wymogów wentylacyjności.

- Skrzydła przesuwne – z uwagi na konstrukcję systemu przesuwne (oddalenie od ściany/tunelu o 12 mm) spełniają wymóg wentylacyjności bez konieczności stosowania dodatkowych opcji.

- Nie można skrać także drzwi dwuskrzydłowych oraz składanych FOLDE.

PODCIĘCIA WENTYLACYJNE

standardowe podcięcie w drzwiach

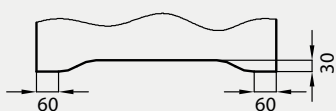

podcięcie w drzwiach w okleinie naturalnej o szerokości „70” - „90”

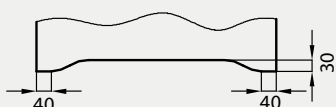

podcięcie w drzwiach Vetro D

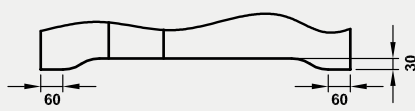

podcięcie w drzwiach Vetro E

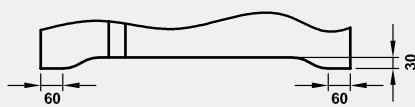

podcięcie w drzwiach Vetro A

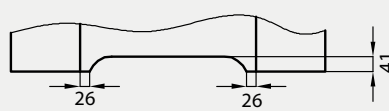

podcięcie w drzwiach Vetro B

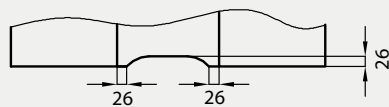



GALLA 1 decmat, GALLA 2 szkło piaskowane, paski przezroczyste

OBJAŚNIENIA:

cena netto | **cena brutto**

- | | | | |
|--|------------------------------------|--|--------------------------------------|
| | drzwi płytowe, okleina DRE-Cell | | drzwi płytowe, laminat CPL |
| | drzwi ramowe, okleina DRE-Cell | | drzwi wejściowe, laminat CPL |
| | drzwi wejściowe, okleina DRE-Cell | | drzwi techniczne, laminat CPL |
| | drzwi techniczne, okleina DRE-Cell | | drzwi szklane |
| | drzwi płytowe, folia 3D | | drzwi płytowe Sara Eco 2 |
| | drzwi ramowe, folia 3D | | drzwi dymoszczelne |
| | drzwi wejściowe, folia 3D | | drzwi przeciwpożarowe |
| | drzwi techniczne, folia 3D | | drzwi antywłamaniowe |
| | drzwi ramowe, folia Finish | | drzwi płytowe, lakierowane |
| | drzwi płytowe, malowane | | drzwi płytowe, laminat synchroniczny |
| | drzwi ramowe, malowane | | drzwi ramowe, laminat synchroniczny |

Ceny w katalogu podane są w PLN.

Podane ceny skrzydeł drzwiowych nie obejmują ceny ościeżnicy i klamki.

Cennik obowiązuje od dnia 18.10.2021 r.

Producent udziela 24 miesięcznej gwarancji na skrzydła drzwiowe i ościeżnice.

Użyte w katalogu zdjęcia i wizualizacje przedstawiają skrzydła w szerokości 80 cm (nie dotyczy dostawek). W przypadku innych szerokości skrzydeł, proporcje rozmieszczenia wzoru kolekcji, szklenia, ramek, frezowań, grafiki będą ulegały zmianie.

Więcej informacji oraz instrukcja montażu dostępne są w karcie gwarancyjnej produktu.

Folder nie stanowi oferty w rozumieniu prawa i jest publikowany jedynie dla celów informacyjnych. Powyższe informacje są aktualne w chwili ukazania się niniejszej publikacji. Prowadząc politykę ciągłego rozwoju zastrzegamy sobie prawo do zmian i ulepszeń produktów przedstawionych w folderze bez uprzedniego powiadomienia. Kolorystyka przedstawiona w katalogu może się różnić od rzeczywistej. Zastrzegamy sobie prawo do błędów w druku.

Aprobaty:

Krajowa Ocena Techniczna ITB-KOT-2019/0860 wydanie 1 (system przesuwny)

Krajowa Ocena Techniczna ITB-KOT-2018/0633 wydanie 2 (drzwi przeciwpożarowe FORCA, ATHOS)

Aprobata Techniczna ITB AT-15-8359/2016 (drzwi szklane)

Krajowa Ocena Techniczna ITB-KOT-2021/1945 wydanie 1 (drzwi składane i przesuwne szklane)

Krajowa Ocena Techniczna ITB-KOT-2017/0011 wydanie 2 (ENTER/SOLID/SOLID RC2)

Krajowa Ocena Techniczna ITB-KOT-2018/0407 wydanie 1 (OLIMP)

PN-EN 14351-2:2018-E12 (drzwi wewnątrzlokalowe)

Krajowa Ocena Techniczna ITB-KOT-2019/1132 wydanie 1 (drzwi SARA)

Krajowa Ocena Techniczna ITB-KOT-2019/0805 wydanie 1 (ościeżnice stalowe)

DRE

wybor
architektów



DYSTRYBUTOR

DRE

82-300 Elbląg - Gronowo Górne, ul. Nefrytowa 4

Centrala: tel. 55 236 42 58

Dział obsługi klienta: tel. 55 236 42 42 do 48

fax 55 236 42 51

Dział marketingu: tel. 55 236 42 40

godziny pracy: 8:00 - 16:00

e-mail: dre@dre.pl www.dre.pl